

BVMS

Inhoudsopgave

1	Gebruik van het Help-systeem	14
1.1	Informatie zoeken	14
1.2	Help-onderwerpen afdrukken	15
2	Gebruik de nieuwste software	16
3	Inleiding	17
3.1	BVMS-edities	20
3.2	Overzicht BVMS-licentieactivering	20
4	Systeemoverzicht	22
4.1	Hardwarevereisten	23
4.2	Softwarevereisten	23
4.3	Licentievereisten	23
5	Concepten	24
5.1	Ontwerpconcepten van BVMS	24
5.1.1	Systeem met één Management Server	24
5.1.2	Enterprise System	25
5.1.3	Server Lookup	26
5.1.4	Unmanaged site	28
5.2	Opname	29
5.2.1	Automated Network Replenishment (ANR)	29
5.2.2	Dubbele/failoveropnamen	30
5.2.3	VRM-opnamemodi	32
5.2.4	Afspelen van VRM-opnamebronnen	34
5.2.5	Overzicht van de opslaggerelateerde gebeurtenissen	38
5.3	Alarmfuncties	39
5.4	Videoanalyse activeren/deactiveren	41
5.5	Toewijzing van ONVIF-gebeurtenis	42
5.6	Afmelding bij inactiviteit	43
5.7	Versie-onafhankelijke Operator Client	43
5.7.1	Werken in de compatibiliteitsmodus	44
5.8	Weergavemodi van een panoramische camera	44
5.8.1	Panoramische 360° camera - vloer- of plafondmontage	44
5.8.2	Panoramische 180° camera - vloer- of plafondmontage	46
5.8.3	Panoramische 360° camera - wandmontage	47
5.8.4	Panoramische 180° camera - wandmontage	48
5.8.5	Bijgesneden weergave van een panoramische camera	49
5.9	SSH-tunneling	50
5.10	Multipathing	50
5.11	Open ID Connect (OIDC) en identiteitsprovider (IDP)	51
5.12	Kentekenherkenning	51
5.12.1	Kentekenlijsten configureren	52
5.12.2	Criteria voor kentekenverificatie selecteren	52
5.12.3	Toewijzing van gebruikersgroepsrechten voor kentekenbeheer	52
6	Ondersteunde hardware	53
6.1	Hardware installeren	53
6.2	Installatie van een KBD Universal XF-bedieningspaneel	54
6.3	Een IntuiKey-bedieningspaneel aansluiten op BVMS	54
6.3.1	Scenario's voor de aansluiting van IntuiKey-bedieningspanelen	54
6.3.2	Een IntuiKey bedieningspaneel aansluiten op een decoder	56

6.3.3	Firmware van IntuiKey-bedieningspaneel bijwerken	57
6.4	De Allegiant Matrix verbinden met BVMS	58
6.4.1	Overzicht van Allegiant-aansluitingen	58
6.4.2	Het configureren van het besturingskanaal	60
6.4.3	Concept van het Allegiant-satellietsysteem	62
6.5	Allegiant CCL-opdrachten die worden ondersteund in BVMS	63
7	Aan de slag	65
7.1	Softwaremodules installeren	65
7.2	De configuratiewizard gebruiken	65
7.3	Configuration Client starten	72
7.4	De taal van Configuration Client configureren	73
7.5	De taal van Operator Client configureren	73
7.6	Scannen naar apparaten	74
7.7	Toegang krijgen tot het systeem	74
7.8	Server Lookup gebruiken	74
7.9	De softwarelicenties activeren	75
7.9.1	Dialoogvenster License Manager (menu Extra)	76
7.9.1.1	Dialoogvenster Licentie toevoegen	77
7.9.2	Dialoogvenster Licentie toevoegen	77
7.9.3	Dialoogvenster Licentie-inspecteur (menu Extra)	77
7.10	BVMS onderhouden	77
7.11	Een apparaat vervangen	78
7.11.1	Een MS/EMS vervangen	79
7.11.2	Een VRM vervangen	79
7.11.3	Een encoder of decoder vervangen	80
7.11.4	Operator Client vervangen	83
7.11.5	Laatste tests	83
7.11.6	DIVAR IP herstellen	83
7.12	De tijdsynchronisatie configureren	83
7.13	Het opslagmedium van een encoder configureren	84
8	Een Enterprise System maken	85
8.1	De serverlijst voor Enterprise System configureren	85
8.2	Een Enterprise User Group maken	86
8.3	Een Enterprise Account maken	86
8.4	Tokengebaseerde verificatie	87
9	Opdrachtscripts configureren	89
9.1	Opdrachtscripts beheren	89
9.2	Een opdrachtscript zo configureren dat het automatisch wordt opgestart	90
9.3	Een opdrachtscript importeren	90
9.4	Een opdrachtscript exporteren	90
9.5	Een opdrachtscript voor opstarten configureren (pagina Instellingen)	91
10	Configuratiegegevens beheren	92
10.1	De functionerende configuratie activeren	92
10.2	Een configuratie activeren	93
10.3	Configuratiegegevens exporteren	94
10.4	Configuratiegegevens importeren	94
10.5	Configuratiegegevens exporteren naar OPC	95
10.6	De status van uw encoders/decoders controleren	95
10.7	SNMP-bewaking configureren	95

10.8	Rapporten maken	96
11	Configuratievoorbeelden	97
11.1	Een ATM/POS-bridge toevoegen	97
11.2	Door een Allegiant-ingangsalarm toe te voegen, kunt u	98
11.3	2 Dinion IP-camera's met VRM-opnamen toevoegen en configureren	98
12	Algemene vensters van de Configuration Client	100
12.1	Configuratievenster	100
12.2	Menuopdrachten	101
12.3	Dialoogvenster Activeringsbeheer (menu Systeem)	104
12.4	Dialoogvenster Configuratie activeren (menu Systeem)	104
12.5	Dialoogvenster Eerste apparaatscan (menu Hardware)	105
12.6	Dialoogvenster Apparaten beveiligen met algemeen standaardwachtwoord (menu Hardware)	105
12.7	ISCSI-opslag beveiligen met het dialoogvenster CHAP-wachtwoord (menu Hardware)	106
12.8	Dialoogvenster Wachtwoorden voor apparaat wijzigen (menu Hardware)	106
12.9	Dialoogvenster Firmware voor apparaat bijwerken (menu Hardware)	107
12.10	Dialoogvenster IP- en netwerkinstellingen voor apparaat wijzigen (menu Hardware)	108
12.11	Dialoogvenster Apparaatbewaking (menu Hardware)	110
12.12	Het dialoogvenster Opdrachscripteditor (toolsmenu):	111
12.13	Dialoogvenster Bronbeheer (Toolsmenu)	111
12.14	Dialoogvenster Sequence Builder (Toolsmenu)	111
12.15	Dialoogvenster voor het configureren van kentekenlijsten (Menu Extra)	111
12.16	Dialoogvenster License Manager (menu Extra)	112
12.16.1	Dialoogvenster Licentie toevoegen	113
12.17	Dialoogvenster Licentie-inspecteur (menu Extra)	113
12.18	Dialoogvenster Workstation monitoring (Toolsmenu)	113
12.19	Dialoogvenster Rapporten (menu Rapporten)	114
12.19.1	Dialoogvenster Opnameschema's	114
12.19.2	Dialoogvenster Instellingen van geplande opname	114
12.19.3	Dialoogvenster Taakschema's	114
12.19.4	Dialoogvenster Camera's en opnameparameters	114
12.19.5	Dialoogvenster Instellingen streamkwaliteit	114
12.19.6	Dialoogvenster Gebeurtenisinstellingen	114
12.19.7	Dialoogvenster Gebeurteniscombinatie-instellingen	114
12.19.8	Dialoogvenster Alarminstellingen	114
12.19.9	Dialoogvenster Geconfigureerde gebruikers	115
12.19.10	Dialoogvenster Gebruikersgroepen en accounts	115
12.19.11	Dialoogvenster Apparaatrechten	115
12.19.12	Dialoogvenster Algemene rechten	115
12.19.13	Dialoogvenster Configuratierechten	115
12.19.14	Dialoogvenster Rechten van gebruikersgroep	115
12.19.15	Dialoogvenster Beveiligingsinstellingen	115
12.19.16	Dialoogvenster toepassingsrechten	115
12.19.17	Dialoogvenster Overbrugde apparaten	115
12.20	Dialoogvenster Alarminstellingen (menu Instellingen)	116
12.21	Dialoogvenster SNMP-instellingen (menu Instellingen)	116
12.22	Dialoogvenster Instellingen LDAP-server (menu Instellingen)	117
12.22.1	Een LDAP-groep toewijzen	119
12.23	Dialoogvenster Volgorde LDAP-gebruikersgroep definiëren (menu Instellingen)	120
12.24	Dialoogvenster met instellingen voor toegangstokens (menu Instellingen)	120

12.25	Dialoogvenster voor vertrouwde certificaatinstellingen (menu Instellingen)	122
12.26	Dialoogvenster Opties (menu Instellingen)	122
13	Pagina Apparaten	127
13.1	Apparaatstatussen en -mogelijkheden bijwerken	127
13.2	Het wachtwoord voor IP-apparaten wijzigen	128
13.3	Een apparaat toevoegen	129
13.4	Pagina Serverlijst/adresboek	131
13.4.1	Dialoogvenster Server toevoegen	132
13.4.2	Server Lookup configureren	132
13.4.3	De serverlijst configureren	132
13.4.4	De serverlijst exporteren	133
13.4.5	Een serverlijst importeren	133
13.5	DVR (harddisk-recorder)-pagina	134
13.5.1	DVR-apparaten	134
13.5.2	Een DVR-apparaat toevoegen door te scannen	135
13.5.3	Dialoogvenster DVR toevoegen	135
13.5.4	Tabblad Instellingen	136
13.5.5	Tabblad Camera's	136
13.5.6	Tabblad Ingangen	136
13.5.7	Tabblad Relais	136
13.5.8	De integratie van een DVR configureren	136
13.6	Pagina Matrixswitches	137
13.6.1	Een Allegiant-apparaat toevoegen	137
13.6.2	Een Allegiant-apparaat configureren	137
13.6.3	Pagina Uitgangen	138
13.6.4	Pagina Ingangen	139
13.6.5	Pagina Aansluiting	139
13.6.6	Pagina Camera's	139
13.7	Pagina Werkstation	140
13.7.1	Handmatig een werkstation toevoegen	140
13.7.2	Een IntuiKey-bedieningspaneel configureren (instellingenpagina) (werkstation)	141
13.7.3	Een opdrachtscript voor opstarten configureren (pagina Instellingen)	141
13.7.4	Pagina Instellingen	141
13.7.5	Het netwerkadres van een werkstation wijzigen	143
13.8	Pagina Decoders	143
13.8.1	Handmatig een encoder toevoegen	144
13.8.2	Dialoogvenster Encoder bewerken/Decoder bewerken	145
13.8.3	Het wachtwoord van een encoder/decoder wijzigen (Wachtwoord wijzigen / Wachtwoord invoeren)	146
13.8.4	Decoderprofiel	147
13.8.5	Monitorweergave	148
13.8.6	Een IntuiKey-bedieningspaneel configureren (decoder)	148
13.8.7	Een decoder configureren voor gebruik met een IntuiKey-bedieningspaneel	149
13.8.8	Decoderlogo verwijderen	149
13.9	Pagina Monitorgroepen	149
13.9.1	Handmatig een monitorgroep toevoegen	150
13.9.2	Een monitorgroep configureren	150
13.10	Pagina Communicatieapparaten	151
13.10.1	Een e-mail-/SMTP-server toevoegen	151
13.10.2	Pagina SMTP-server	151

13.10.3	Een communicatieapparaat configureren	152
13.10.4	Dialogvenster Testbericht verzenden	152
13.11	ATM/POS-pagina	153
13.11.1	Een ATM/POS-bridge handmatig toevoegen	153
13.11.2	Pagina ATM/POS-bridge	154
13.11.3	Een randapparaat configureren	154
13.11.4	Pagina DTP-instellingen	154
13.11.5	Pagina ATM-instellingen	155
13.11.6	Pagina Ingangen	155
13.12	Foyerkaartlezers	155
13.12.1	Dialogvenster Foyerkaartlezer toevoegen	156
13.12.2	Instellingen voor de pagina Foyerkaartlezer	156
13.13	Pagina Virtuele ingangen	156
13.13.1	Handmatig virtuele ingangen toevoegen	157
13.14	Pagina SNMP	157
13.14.1	Handmatig een SNMP toevoegen	157
13.14.2	Een ontvanger van SNMP-traps configureren (pagina Ontvanger van SNMP traps)	158
13.14.3	Dialogvenster SNMP Trap Logger	158
13.15	Pagina Bedieningspaneel toewijzen	159
13.16	Pagina I/O-modules	160
13.16.1	Handmatig een I/O-module toevoegen	161
13.16.2	Een I/O-module bewerken	161
13.16.3	Pagina ADAM	161
13.16.4	Pagina Ingangen	162
13.16.5	Pagina Relais	162
13.17	Allegiant CCL-Emulatiepagina	162
13.17.1	Handmatig een Allegiant CCL-emulatie toevoegen	163
13.17.2	Allegiant CCL-opdrachten	163
13.17.3	Een Allegiant CCL-emulatie configureren	164
13.18	Pagina Video Analytics	164
13.18.1	Pagina Person Identification Devices	164
13.18.2	Een Person Identification Device (PID) toevoegen	164
13.18.3	Pagina PID	165
13.18.4	Toegang tot een PID herstellen na uitval van een centrale BVMS-server	165
13.18.5	Camera's aan een Person Identification Device (PID) toevoegen	166
13.18.6	Cameraparameters configureren voor Person Identification-alarmen	167
13.18.7	Personengroepen configureren	167
13.18.8	Een Tattile-LPR-apparaat toevoegen	168
13.18.9	Een AI-videoprocessor-service toevoegen	169
13.18.10	AI-videoprocessor-servicepagina	170
13.18.11	Camera's aan een AI-videoprocessor-service toevoegen:	170
13.18.12	Camera's uit een AI-videoprocessor-service verwijderen:	170
13.18.13	Cameraparameters voor AI-videoprocessor-service configureren	171
13.19	Pagina Inbraakcentrales	172
13.19.1	Handmatig een inbraakcentrale toevoegen	172
13.19.2	Instellingenpagina	173
13.20	Pagina Toegangscontrolesystemen	173
13.20.1	Een toegangscontrolesysteem toevoegen	173
13.20.2	Een toegangscontrolesysteem bewerken	174

13.20.3	Pagina Instellingen	174
13.21	Pagina VRM-apparaten	174
13.21.1	VRM-apparaten toevoegen door te scannen	175
13.21.2	Handmatig een primaire of secundaire VRM toevoegen	176
13.21.3	Een VRM-apparaat bewerken	177
13.21.4	Pagina Instellingen VRM	178
13.21.5	Pagina SNMP	178
13.21.6	Pagina Accounts	178
13.21.7	Pagina Geavanceerd	179
13.21.8	Opnamen voor VRM coderen	179
13.21.9	Het wachtwoord van een VRM-apparaat wijzigen	180
13.21.10	Een VRM-pool toevoegen	181
13.21.11	Handmatig een failover-VRM toevoegen	181
13.21.12	Handmatig een redundante VRM toevoegen	182
13.21.13	Encoders toevoegen door te scannen	183
13.21.14	VSG-apparaten toevoegen door te scannen	183
13.21.15	De configuratie van BVMS synchroniseren	184
13.21.16	Configuratie van VRM importeren	184
13.22	Pagina Pool	184
13.22.1	Automatische opnamemodus op een pool configureren	186
13.22.2	Handmatig een encoder toevoegen	186
13.22.3	Handmatig een iSCSI-apparaat toevoegen	188
13.22.4	Handmatig een Video Streaming Gateway-apparaat toevoegen	189
13.22.5	Handmatig een DSA E-Series iSCSI-apparaat toevoegen	190
13.22.6	Encoders toevoegen door te scannen	192
13.22.7	VSG-apparaten toevoegen door te scannen	192
13.22.8	Dubbele opnamen configureren in de apparaatstructuur	193
13.23	Pagina Encoder/Decoder	193
13.24	Pagina iSCSI-apparaat	194
13.24.1	iSCSI-opslagpool	194
13.24.2	Handmatig een iSCSI-apparaat toevoegen	195
13.24.3	Handmatig een DSA E-Series iSCSI-apparaat toevoegen	196
13.24.4	Een iSCSI-apparaat configureren	198
13.24.5	Pagina Basisconfiguratie	199
13.24.6	Dialoogvenster Evenredige verdeling	200
13.24.7	Een iSCSI-systeem overbrengen naar een andere pool (Pool wijzigen...)	200
13.24.8	Pagina LUNs	201
13.24.9	Een LUN toevoegen	201
13.24.10	Een LUN formatteren	203
13.24.11	Dialoogvenster iqn-Mapper	203
13.25	Pagina Video Streaming Gateway-apparaat	203
13.25.1	Handmatig een Video Streaming Gateway-apparaat toevoegen	204
13.25.2	Een Video Streaming Gateway bewerken	205
13.25.3	Een camera toevoegen aan een VSG	206
13.25.4	Dialoogvenster encoder toevoegen / bewerken	206
13.25.5	Dialoogvenster ONVIF-encoder toevoegen / bewerken	208
13.25.6	Dialoogvenster JPEG-camera toevoegen / bewerken	210
13.25.7	Dialoogvenster RTSP-encoder toevoegen / bewerken	210
13.25.8	Een VSG overbrengen naar een andere pool (Pool wijzigen)	211

13.25.9	Multicast configureren (tabblad Multicast)	211
13.25.10	Logboekregistratie configureren (tabblad Geavanceerd)	212
13.25.11	ONVIF Camera Event Driver Tool starten vanuit de Configuration Client	213
13.26	Pagina Alleen live	213
13.26.1	Apparaten voor alleen livebeelden toevoegen door te scannen	214
13.26.2	Handmatig een encoder toevoegen	214
13.26.3	Het doelwachtwoord voor een decoder opgeven (Verifiëren...)	216
13.27	Pagina Lokale opslag	216
13.28	Pagina Unmanaged Site	217
13.28.1	Handmatig een unmanaged site toevoegen	217
13.28.2	Unmanaged sites importeren	217
13.28.3	Pagina Unmanaged site	218
13.28.4	Een unmanaged netwerkapparaat toevoegen	218
13.28.5	De tijdzone configureren	219
13.29	Configuratiepagina voor MQTT-client	219
13.29.1	Een MQTT-broker toevoegen	220
13.29.2	Pagina MQTT-broker (configuratie MQTT-client)	220
14	Pagina Encoder / Decoder / Camera	221
14.1	Handmatig een encoder toevoegen	223
14.2	Een encoder aan een VRM-pool toevoegen	224
14.3	Een encoder voor livebeelden toevoegen	224
14.4	Een encoder met interne opslag toevoegen	224
14.5	Een camera als tijdelijke aanduiding toevoegen	225
14.6	Camera's uit een CSV-bestand importeren	225
14.7	Een encoder toevoegen met vooraf geconfigureerde geolocatie-instellingen	227
14.8	Een encoder bewerken	227
14.8.1	Live-video coderen (Encoder bewerken)	227
14.8.2	De apparaatcapaciteiten bijwerken (Encoder bewerken)	228
14.8.3	Dialoogvenster Encoder bewerken/Decoder bewerken	228
14.9	Verificatie van authenticiteit beheren	230
14.9.1	Verificatie van authenticiteit	230
14.9.2	De verificatie configureren	231
14.9.3	Een certificaat uploaden	232
14.9.4	Een certificaat downloaden	232
14.9.5	Een certificaat installeren op een werkstation	232
14.10	Het doelwachtwoord voor een decoder opgeven (Verifiëren...)	233
14.11	Het wachtwoord van een encoder/decoder wijzigen (Wachtwoord wijzigen / Wachtwoord invoeren)	233
14.12	Een encoder overbrengen naar een andere pool (Pool wijzigen)	234
14.13	Opnamen van een vervangen encoder herstellen (Koppelen aan opnamen van voorganger)	235
14.14	Encoders/decoders configureren	236
14.14.1	Het opslagmedium van een encoder configureren	236
14.14.2	Meerdere encoders / decoders configureren	236
14.14.3	Failover-opnamemodus op een encoder configureren	238
14.14.4	Pagina Opnamebeheer	239
14.14.5	Pagina Opnamevoorkeuren	239
14.14.6	Decoders configureren voor on-screen display (OSD)	239
14.15	Multicast configureren	240
15	Pagina ONVIF	242
15.1	Een alleen-live ONVIF-apparaat via scannen toevoegen	242

15.2	Pagina ONVIF-encoder	242
15.3	Pagina ONVIF-encodergebeurtenissen	243
15.3.1	Een ONVIF-profiel toevoegen en verwijderen	245
15.3.2	Een ONVIF-toewijzingstabelbestand exporteren	246
15.3.3	Een ONVIF-toewijzingstabelbestand importeren	246
15.3.4	Een ONVIF-toewijzingstabel configureren	247
15.4	Pagina ONVIF-configuratie	249
15.4.1	Toegang unit	249
15.4.2	Datum/tijd	250
15.4.3	Gebruikersbeheer	250
15.4.4	Pagina Video-encoderprofiel	251
15.4.5	Audio-encoderprofiel	253
15.4.6	Algemene beeldinstellingen	254
15.4.7	Tegenlichtcompensatie	255
15.4.8	Belichting	255
15.4.9	Opnieuw scherpstellen	256
15.4.10	Breed dynamisch bereik	257
15.4.11	Witbalans	257
15.4.12	Netwerktoegang	258
15.4.13	Bereiken	260
15.4.14	Relais	261
15.5	Pagina ONVIF-gebeurtenisbron	262
15.6	Een ONVIF-profiel toewijzen	263
16	Pagina kentekenerkenning	264
17	Pagina Plattegronden en structuur	265
18	Plattegronden en de logische structuur configureren	267
18.1	De logische structuur configureren	267
18.2	Een apparaat toevoegen aan de logische boomstructuur	268
18.3	Een item uit de structuur verwijderen	269
18.4	Bronbestanden beheren	269
18.4.1	Dialoogvenster Bronbeheer	270
18.4.2	Dialoogvenster Bron selecteren	271
18.5	Een document toevoegen	271
18.5.1	Dialoogvenster URL toevoegen	272
18.6	Dialoogvenster Koppeling naar externe toepassing	272
18.7	Een opdrachtscrip toevoegen	273
18.8	Een camerasequentie toevoegen	273
18.8.1	Dialoogvenster Sequence Builder	273
18.9	Voorgeconfigureerde camerasequenties beheren	274
18.9.1	Dialoogvenster Sequentie toevoegen	275
18.9.2	Dialoogvenster Sequentiestap toevoegen	276
18.10	Een map toevoegen	276
18.11	Een plattegrond toevoegen	276
18.12	Een koppeling naar een andere plattegrond toevoegen	277
18.12.1	Dialoogvenster Plattegrond voor koppeling selecteren	277
18.13	Een plattegrond aan een map toewijzen	277
18.14	Apparaten op een plattegrond beheren	277
18.15	De algemene plattegrond en viewports voor een plattegrond configureren	278
18.15.1	De algemene plattegrond configureren	279

18.15.2	Camera's configureren op de algemene plattegrond	280
18.15.3	Plattegronden toevoegen op de algemene plattegrond	281
18.16	Een viewport voor een plattegrond toevoegen	283
18.17	Het Advanced Tracking Suite inschakelen	283
18.18	Een storingsrelais toevoegen	284
18.18.1	Dialogvenster Storingsrelais	284
18.19	Overslaan van apparaten configureren	285
19	Pagina Tijdschema's	286
19.1	Pagina Opnameschema's	286
19.2	Pagina Takenschema's	287
20	Schema's configureren	289
20.1	Een opnameschema configureren	289
20.2	Een takenschema toevoegen	290
20.3	Een standaard takenschema configureren	290
20.4	Een terugkerend takenschema configureren	290
20.5	Een takenschema verwijderen	291
20.6	Vakanties en uitzonderingsdagen toevoegen	291
20.7	Vakanties en uitzonderingsdagen verwijderen	292
20.8	De naam van een schema wijzigen	292
21	Pagina Camera's en opname	293
21.1	Pagina Camera's	294
21.2	Pagina's met opname-instellingen	298
22	Camera's en opname-instellingen configureren	300
22.1	Kopiëren en plakken in tabellen	300
22.2	De cameratabel exporteren	301
22.3	Instellingen van de streamkwaliteit configureren	302
22.3.1	Dialogvenster Instellingen van de streamkwaliteit	302
22.4	Camera-eigenschappen configureren	305
22.5	Opname-instellingen configureren (alleen VRM en plaatselijke opslag)	305
22.6	dialogvenster Instellingen geplande opname (alleen VRM en lokale opslag)	306
22.7	PTZ-poortinstellingen configureren	309
22.8	Vooraf gedefinieerde posities en hulpopdrachten configureren	309
22.9	Dialogvenster Vooraf gedefinieerde posities en hulpopdrachten	310
22.10	De ROI-functie configureren	311
22.11	De ANR-functie configureren	311
22.12	Dubbele opnamen configureren in de cameratabel	312
22.13	Video Streaming Gateway beheren	312
22.13.1	Een ONVIF-profiel toewijzen	312
23	Pagina Gebeurtenissen	314
23.1	Tabblad Debounce-instellingen	315
23.2	Tabblad Instellingen voor geavanceerde kaartweergave	315
23.3	Tabblad Instellingen voor gebeurtenisconfiguratie	316
23.4	Dialogvenster Opdrachtscripteditor	316
23.5	Gebeurteniscombinatie maken / dialogvenster Gebeurteniscombinatie bewerken	317
23.6	Dialogvenster Scripttaal selecteren	318
23.7	Dialogvenster Prioriteiten van gebeurtenistype bewerken	318
23.8	Dialogvenster Apparaten selecteren	318
23.9	Dialogvenster Tekstgegevens registreren	318
24	Pagina Alarmen	319

24.1	Dialogvenster Alarminstellingen	320
24.2	Dialogvenster Deelvensterinhoud selecteren	321
24.3	Dialogvenster Deelvensterinhoud selecteren (MG)	322
24.4	Dialogvenster Alarmopties	322
24.5	Dialogvenster Bron selecteren	327
25	Gebeurtenissen en alarmen configureren	328
25.1	Kopiëren en plakken in tabellen	329
25.2	Een tabelrij verwijderen	329
25.3	Bronbestanden beheren	329
25.4	Een gebeurtenis configureren	329
25.5	Een gebeurtenis dupliceren	329
25.6	Gebruikersgebeurtenissen in het logboek opslaan	330
25.7	Gebruikersgebeurtenisknoppen configureren	330
25.8	Een gebeurteniscombinatie maken	331
25.9	Een gebeurteniscombinatie bewerken	332
25.10	Een alarm configureren.	332
25.11	Instellingen voor alle alarmen configureren	333
25.12	De duur van het pre- en post-alarm voor een alarm instellen	333
25.13	Alarmopnamen met tekstgegevens activeren	334
25.14	Tekstgegevens toevoegen aan continue opnamen	334
25.15	Alarmopnamen beveiligen	334
25.16	Knipperende hotspots configureren	335
25.17	Gebeurtenissen en alarmen voor toegangscontrolesystemen	336
25.18	Gebeurtenissen en alarmen voor Person Identification	336
26	Pagina Gebruikers-groepen	338
26.1	Pagina Eigenschappen gebruikersgroep	340
26.2	Pagina Eigenschappen gebruiker	341
26.3	Pagina Eigenschappen aanmeldcombinatie	342
26.4	Pagina Camerarechten	343
26.5	Pagina Prioriteiten besturing	344
26.6	Dialogvenster Rechten van gebruikersgroep kopiëren	345
26.7	Pagina Decoderrechten	345
26.8	Pagina Gebeurtenissen en alarmen	345
26.9	Pagina Referenties	346
26.10	Pagina Logische structuur	347
26.11	Pagina operatorfuncties	347
26.12	Pagina Prioriteiten	351
26.13	Pagina Gebruikersinterface	351
26.14	Pagina Servertoegang	352
26.15	Pagina Configuratierechten	353
26.16	Pagina Rechten van gebruikersgroep	355
26.17	Pagina Accountbeleid	355
26.17.1	Offline Operator Client	357
26.17.1.1	Werken in de offline-modus	357
26.18	Toestemmingen voor aanmelden per pagina van het applicatietype	359
26.19	Instellingenpagina voor bedreigingsbeheer	360
27	Gebruikers, rechten en Enterprise-toegang configureren	361
27.1	Een groep of account aanmaken	362
27.1.1	Een standaard gebruikersgroep maken	362

27.1.2	Een Enterprise User Group maken	362
27.1.3	Een Enterprise Account maken	363
27.2	Een gebruiker maken	364
27.3	Een groep met vier-ogen-principe toevoegen	365
27.4	Een aanmeldcombinatie toevoegen aan een groep met tweevoudige autorisatie	365
27.5	De Admin-groep configureren	366
27.6	Een gekoppelde LDAP-groep selecteren	367
27.7	rechten voor gebruikersaanmelding programmeren	367
27.8	Algemene rechten configureren	368
27.9	Apparaatrechten configureren	368
27.10	Verschillende prioriteiten configureren	369
27.11	Rechten voor een gebruikersgroep kopiëren	371
28	Pagina Audit Trail	373
28.1	Loggegevens voor Audit Trail	373
28.2	Filterdialoog voor Audit Trail	374
29	Op video gebaseerde brandalarmdetectie configureren	376
29.1	Een branddetectiecamera configureren	376
29.2	Een encoder aan een VRM-pool toevoegen	377
29.3	Encoders toevoegen door te scannen	377
29.4	Apparaten voor alleen livebeelden toevoegen door te scannen	377
29.5	Encoders voor lokale opslag toevoegen door te scannen	378
29.6	Een brandgebeurtenis configureren	378
29.7	Een brandalarm configureren	379
30	Een MIC IP 7000 configureren die is aangesloten op een VIDEOJET 7000 connect	380
31	Gebruik van Intelligente personentracking	381
32	Problemen oplossen	383
32.1	De gewenste taal in Windows configureren	385
32.2	De verbinding met een IntuiKey-bedieningspaneel opnieuw tot stand brengen	385
32.3	Het aantal Allegiant-camera's verkleinen	385
32.4	Gebruikte poorten	385
32.5	Logboekregistratie van ONVIF-gebeurtenissen inschakelen	391

1 Gebruik van het Help-systeem



Opmerking!

In dit document worden enkele functies beschreven die niet beschikbaar zijn voor BVMS Viewer. Ga voor meer informatie over de verschillende BVMS-edities naar www.commerce.iqsight.com and the BVMS Quick Selection Guide.

Als u meer wilt weten over hoe u iets moet doen in BVMS, kunt u het online Help-systeem op een van de volgende manieren gebruiken.

Gebruik van Inhoud, Index of Zoeken:

- ▶ Klik in het menu **Help** op **Help weergeven**. Gebruik de knoppen en koppelingen om te navigeren.

Help bij een venster of dialoogvenster raadplegen:

- ▶ Klik op de werkbalk op  .
- OF
- ▶ Druk op F1 voor Help-informatie bij een programmavenster of dialoogvenster.

1.1 Informatie zoeken

U kunt op verschillende manieren informatie zoeken in het Help-systeem.

Informatie zoeken in de online-Help:

1. Klik in het menu **Help** op **Help**.
2. Klik op de knop **Weergeven** indien het linker deelvenster niet zichtbaar is.
3. Doe het volgende in het Help-venster:

Klik op:	Om:
Inhoud	De inhoudsopgave voor de online-Help weer te geven. Klik op een boek om pagina's met koppelingen naar onderwerpen weer te geven en klik op een pagina om het bijbehorende onderwerp in het rechterdeelvenster weer te geven.
Index	Naar specifieke woorden of woordgroepen te zoeken of deze te selecteren in een trefwoordenlijst. Dubbelklik op het trefwoord om het bijbehorende onderwerp in het rechterdeelvenster weer te geven.
Zoeken	Woorden of woordgroepen in de inhoud van de onderwerpen te zoeken. Typ het woord of de woordgroep in het tekstveld, druk op ENTER en selecteer het gewenste onderwerp in de lijst met onderwerpen.

Tekst van de gebruikersinterface is **vetgedrukt** gemarkeerd.

- ▶ De pijl nodigt u uit om op de onderstreepte tekst of op een onderdeel in de toepassing te klikken.

Gerelateerde onderwerpen

- ▶ Klik hierop om een onderwerp met informatie over het huidige toepassingsvenster weer te geven. Dit onderwerp bevat informatie over de bedieningselementen van het toepassingsvenster.

[Concepten, pagina 24](#) geeft achtergrondinformatie over bepaalde onderwerpen.



Opmerking!

Dit pictogram duidt op een potentieel risico op materiële schade of gegevensverlies.

1.2 Help-onderwerpen afdrukken

U kunt onderwerpen en informatie van Online Help rechtstreeks vanuit het browservenster afdrukken.

Een Help-onderwerp afdrukken:

1. Klik met de rechtermuisknop in het rechterdeelvenster en kies **Printen**.
Het dialoogvenster **Printen** wordt geopend.
2. Klik op **Printen**.
⇒ Het onderwerp wordt afgedrukt op de opgegeven printer.

2 Gebruik de nieuwste software

Voordat u de softwaretoepassing voor het eerst gebruikt, moet u ervoor zorgen dat u de meest recente softwareversie gebruikt. Voor een consistente functionaliteit, compatibiliteit, prestaties en beveiliging werkt u de software regelmatig bij gedurende de levensduur van de softwaretoepassing.

Volg de instructies in de productdocumentatie met betrekking tot software-installatie en -updates.

We maken alleen nieuwe updates voor softwareversies die algemeen of beperkt beschikbaar zijn.

Raadpleeg voor meer informatie:

[Software Service en ondersteuning.](#)

3 Inleiding

Klik op de koppeling om de open source-softwarelicenties te openen die worden gebruikt door BVMS en de mobiele app:

<http://www.keenfinity-group.com/oss/>



Gedekt door een of meer claims van de patenten die op patentlist.hevcadvance.com zijn vermeld.

BVMS

BVMS integreert digitale video, audio en gegevens in elk IP-netwerk.

Het systeem bestaat uit de volgende softwaremodules:

- Management Server
- VRM-opnamen (Video Recording Manager)
- Operator Client
- Configuration Client

Om een werkend systeem te krijgen, moet u de volgende taken uitvoeren:

- Services installeren (Management Server en VRM)
- De Operator Client en de Configuration Client installeren
- Verbinding maken met een netwerk
- Apparaten verbinden met het netwerk
- Basisconfiguratie:
 - Apparaten toevoegen (bijv. door een apparaatscan)
 - Logische structuur bouwen
 - Schema's, camera's, gebeurtenissen en alarmen configureren
 - Gebruikersgroepen configureren

BVMS Configuration Client

De bedoeling van BVMS Configuration Client is te beginnen bij de configuratie van de apparaten, gevolgd door de configuratie van de logische structuur. Na deze twee stappen kunnen de schema's, opnamen, gebeurtenissen en alarmen voor de apparaten worden geconfigureerd op de desbetreffende pagina's. Als laatste stap worden de gebruikersgroepen geconfigureerd op de pagina Gebruikersgroepen. Wanneer alle pagina's van links naar rechts zijn geconfigureerd, is de configuratie voltooid en kan de operator Operator Client gaan gebruiken.

Sla, nadat u elke pagina hebt geconfigureerd, de configuratie op door te klikken op  in het menu Extra.

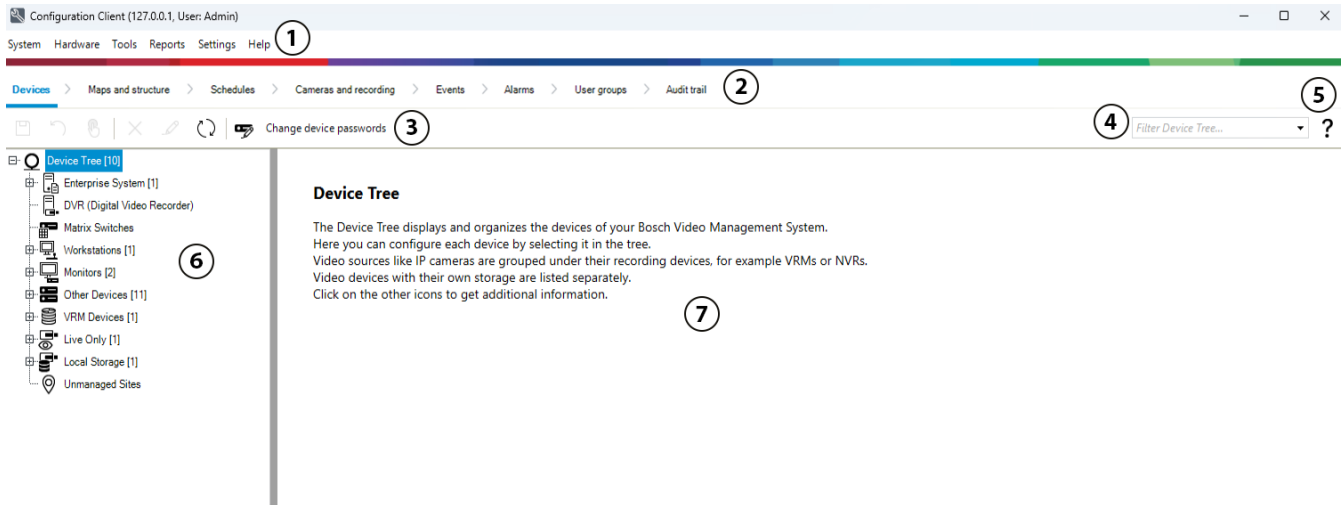

Om de wijzigingen zichtbaar te maken in BVMS Operator Client, klikt u op  .





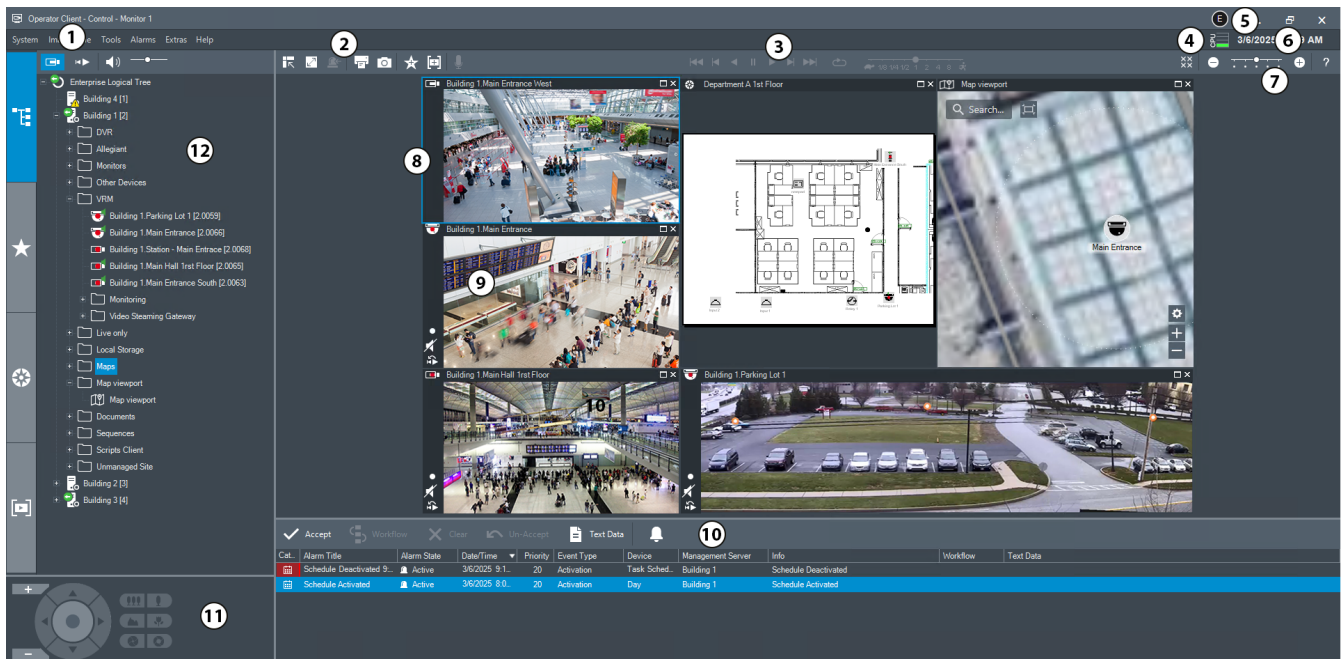

1	Menubalk	Hiermee kunt u een menuopdracht selecteren.
2	Paginabalk	In deze balk kunt u alle vereiste stappen van links naar rechts configureren.
3	Werkbalk	Hierop worden de beschikbare knoppen weergegeven op basis van het actieve tabblad. Beweeg de muisaanwijzer over een pictogram om de knopinfo weer te geven.
4	Zoekbalk	In deze balk kunt u zoeken naar een specifiek apparaat en de bijbehorende bovenliggende componenten in de apparaatstructuur.
5	Help-pictogram	Hiermee wordt de online help voor de BVMS Configuration Client weergegeven.
6	Selectievenster	Hierarchische lijst van alle beschikbare apparaten in het systeem.
7	Configuratievenster	Hiermee kunt u het geselecteerde apparaat configureren.

BVMS Operator Client



1	Menubalk	Hiermee kunt u een menuopdracht selecteren.
2	Werkbalk	Geeft de beschikbare knoppen weer. Wijs een pictogram aan om een schermtip weer te geven.
3	Bedieningselementen voor afspelen	Hiermee kunt u direct afspelen of een camerasequentie of alarmsequentie afspelen.
4	Prestatiemeter	Geeft het CPU-gebruik weer.
5	Pictogram gebruikersaanmelding	Geeft de eerste letter van de gebruikersnaam van de aangemelde gebruiker weer. Beweeg de muis over het pictogram om de gebruikersnaam en de bijbehorende gebruikersgroep weer te geven. Indien als zodanig geconfigureerd in Configuration Client, worden ook de volledige naam en de beschrijving voor de gebruiker weergegeven (Alleen beschikbaar voor gebruikers die zijn aangemeld als BVMS-gebruikers. Niet beschikbaar voor gebruikers die zijn aangemeld als Windows-gebruikers, LDAP-gebruikers of via een externe Identity provider). Voor tweevoudige autorisatie wordt voor elke aangemelde gebruiker een aanmeldingspictogram weergegeven met de gebruikersinformatie en de bijbehorende tweevoudige autorisatiegroep.
6	Tijdzonekiezer	Selecteer een vermelding voor de tijdzone die in de meeste tijdgerelateerde velden moet worden weergegeven. Alleen beschikbaar als ten minste één Management Server of unmanaged site in de logische structuur zich in een andere tijdzone bevindt dan uw Operator Client.
7	Bedieningselementen voor beelddeelvensters	Hiermee kunt u het vereiste aantal beelddeelvensters selecteren en alle beelddeelvensters sluiten.
8	Beeldvenster	Geeft de beelddeelvensters weer. Hiermee kunt u de beelddeelvensters indelen.
9	Beelddeelvenster	Geeft een camera, een plattgrond, een beeld of een document (HTML-bestand) weer.
10	Venster  Alarmlijst	Geeft alle alarmen weer die door het systeem worden gegenereerd. Hiermee kunt u een alarm accepteren of wissen of een workflow starten door bijvoorbeeld een e-mailbericht te verzenden naar een medewerker van de technische dienst. De alarmlijst wordt niet weergegeven wanneer de verbinding met de Management Server is verbroken.
11	Venster  PTZ-besturing	Hiermee kunt u een PTZ-camera besturen.

12	 Venster Logische structuur	Geeft de apparaten weer die toegankelijk zijn voor de gebruikersgroep waar u deel van uitmaakt. Hiermee kunt u een apparaat selecteren en toewijzen aan een beelddeelvenster.
	 Venster Favorietenstructuur	Hiermee kunt u de apparaten uit de logische structuur naar wens indelen.
	 Venster Bladwijzers	Hiermee kunt u bladwijzers beheren.
	 Venster Plattegrond	Geeft een plattegrond weer. Hiermee kunt u de plattegrond verslepen om een bepaald gedeelte van de plattegrond weer te geven. Indien geactiveerd wordt automatisch een plattegrond weergegeven voor elke camera die wordt weergegeven in een beelddeelvenster. In dit geval moet de camera worden geconfigureerd op een plattegrond.

3.1

BVMS-edities

De verschillende BVMS-edities bieden u volledige schaalbaarheid, zodat u uw videobewakingssysteem naar behoefte kunt opschalen.

De volgende edities van BVMS zijn beschikbaar:

- BVMS Professional
- BVMS Enterprise
- BVMS Plus
- BVMS Lite
- BVMS Viewer

BVMS Viewer en BVMS Professional zijn uitsluitend softwareproducten. U kunt deze niet gebruiken op DIVAR IP-apparaten.

U kunt BVMS Lite and BVMS Plus gebruiken op DIVAR IP-apparaten of uitsluitend als software op andere hardware.

Ga voor meer informatie over de verschillende BVMS-edities naar www.commerce.iqsight.com of raadpleeg de BVMS Snelkeuzegids.

3.2

Overzicht BVMS-licentieactivering

Dit hoofdstuk biedt een overzicht van de activering van BVMS-licenties.

Licenties bestellen

- U kunt bestellen via de bestelafdeling.
- De orderbevestiging bevat de nieuwe ID voor de softwareorder die nodig is om de software op een later moment te activeren.
- Vanaf BVMS 11.0 zijn de basis- en uitbreidingslicenties voor BVMS niet langer afhankelijk van de softwareversie.

Licentieactivering

- De Remote Portal (<https://www.remote.boschsecurity.com>) vervangt de **License Manager**.
- Er is een nieuwe gebruikersregistratie vereist in Remote Portal.

- Verplichte invoer voor de licentieactivering is het bestand met systeeminformatie en de bestel-ID van de software.
- De uitvoer van de Remote Portal is het licentiebestand dat alle activeringsgegevens bevat. Voeg dit bestand toe aan het geïnstalleerde BVMS-systeem.
- Het activeringsproces definieert de begindatum van de Software Assurance-periode. De einddatum wordt weergegeven in de **License Manager** van de BVMS Configuration Client.

Activeringsproces softwarelicentie

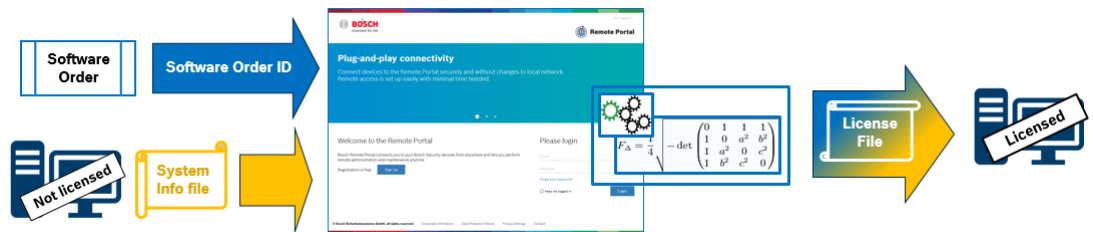

Ga als volgt te werk om uw softwarelicenties te activeren:

1. Bestel softwareproducten
 - Bestel uw softwareproducten door het standaardbestelproces te volgen.
 - Softwarebestellingen kunnen bestaan uit één of meerdere producten van een of meer productedities.
2. Ontvang de bestel-ID van de software
 - Na het bestellen ontvangt u een bevestiging van de softwarebestelling die de bestel-ID van de software bevat.
 - Met behulp van de bestel-ID van de software kan de geïnstalleerde software (op besturingssysteem en hardware) worden verbonden met de bestelde softwareproducten.
3. Activeer de licentie
 - Verplichte invoer voor licentieactivering is het bestand met systeeminformatie dat het unieke besturingssysteem en de hardware vertegenwoordigt waar de software is geïnstalleerd.
 - Tijdens het activeringsproces wordt de bestel-ID van de software verbonden met de geïnstalleerde software en het licentiebestand als uitvoer gemaakt.
 - De activering definieert kenmerken van het systeem, zoals de begin- en einddatum van Software Assurance.
4. Activeer de software
 - Voeg het licentiebestand toe aan de geïnstalleerde software om de software te activeren.
 - Door de licentiebestanden worden de BVMS-functies beschikbaar gemaakt afhankelijk van de geactiveerde items.



Opmerking!

Het licentiebestand bevat de volgende activeringsgegevens:

- BVMS-producteditie
- toegestane BVMS-versie
- Vervaldatum Software Assurance
- Aantal uitbreidings-/functielicenties

Raadpleeg

- De softwarelicenties activeren, pagina 75

4 Systeemoverzicht



Opmerking!

In dit document worden enkele functies beschreven die niet beschikbaar zijn voor BVMS Viewer. Ga voor meer informatie over de verschillende BVMS-edities naar www.commerce.iqsight.com and the BVMS Quick Selection Guide.

Als u van plan bent om BVMS te installeren en te configureren, kunt u deelnemen aan een systeemtraining voor BVMS.

Raadpleeg de opmerkingen bij de huidige versie van BVMS voor informatie over ondersteunde firmwareversies en hardware en andere belangrijke informatie.

Zie de gegevensbladen voor werkstations en servers van voor informatie over computers waarop BVMS kan worden geïnstalleerd.

De BVMS-softwaremodules kunnen optioneel op één pc worden geïnstalleerd.

Belangrijke componenten

Component	Beschrijving
Management Server (te selecteren onder Instellingen)	Streambeheer, alarmbeheer, prioriteitenbeheer, beheerlogboek, gebruikersbeheer, apparaatstatusbeheer. Extra Enterprise System-licentie: beheren van Enterprise User Groups en Enterprise Accounts.
Config Wizard	Eenvoudige en snelle instelling van een opnamesysteem.
Configuration Client (te selecteren onder Instellingen)	Systeemconfiguratie en -beheer voor Operator Client.
Operator Client (te selecteren onder Instellingen)	Live-bewaking, opslaan en ophalen en afspelen, alarm en gelijktijdige toegang tot meerdere Management Server-computers.
Video Recording Manager (te selecteren onder Instellingen)	Aan encoders doorgeven van opslagcapaciteit van iSCSI-apparaten en belastingverdeling beheren tussen meerdere iSCSI-apparaten. Streamen van videobeelden en audiogegevens van iSCSI naar Operator Clients.
Webclient	U hebt toegang tot live-beelden en opgenomen videobeelden via een webbrowser.
Mobiele app	U kunt de mobiele app op iPhone of iPad gebruiken om toegang te krijgen tot live-beelden en opgenomen videobeelden.
Video Streaming Gateway (te selecteren onder Instellingen)	Maakt de integratie mogelijk van camera's van derden (bijvoorbeeld in netwerken met een lage bandbreedte).
Cameo SDK (te selecteren onder Instellingen)	De Cameo SDK wordt gebruikt om live- en opgenomen deelvensters van BVMS te integreren in uw externe toepassing van derden. De deelvensters volgen de op BVMS gebaseerde gebruikersrechten. De Cameo SDK biedt een deelverzameling van de BVMS Operator Client-functies waarmee u toepassingen kunt maken die vergelijkbaar zijn met de Operator Client.

Component	Beschrijving
Client Enterprise SDK	De Client Enterprise SDK is bedoeld voor het besturen en controleren van het gedrag van Operator Client van een Enterprise System door externe toepassingen. De SDK zorgt ervoor dat toegankelijke apparaten kunnen worden gezocht door de uitgevoerde, aangesloten Operator Client en dat bepaalde UI-functies kunnen worden bediend.
Client SDK / Server SDK	De Server SDK wordt gebruikt voor het regelen en controleren van de Management Server door scripts en externe toepassingen. U kunt deze interfaces met een geldig beheerdersaccount gebruiken. De Client SDK wordt gebruikt voor het leiden en controleren van de Operator Client door externe toepassingen en scripts (deel van de desbetreffende serverconfiguratie).

4.1 Hardwarevereisten

Zie het specificatieblad voor BVMS. Ook specificatiebladen voor platform-pc's zijn beschikbaar.

4.2 Softwarevereisten

U kunt de BVMS Viewer niet installeren waar een andere BVMS component geïnstalleerd is.
Zie het gegevensblad voor BVMS.

4.3 Licentievereisten

Zie het specificatieblad van BVMS voor de beschikbare licenties.

5 Concepten



Opmerking!

BVMS Viewer biedt enkel basisfuncties. Geavanceerde functies vindt u in BVMS Professional. Ga voor meer informatie over de verschillende BVMS-edities naar www.commerce.iqsight.com of raadpleeg de BVMS Snelkeuzegids.

Dit hoofdstuk geeft achtergrondinformatie over een aantal kwesties.

5.1 Ontwerpconcepten van BVMS

Stelsel met één Management Server, pagina 24

Met één BVMS Management Server-systeem kunnen maximaal 2000 camera's/encoders worden beheerd, bewaakt en bestuurd.

Enterprise System, pagina 25

Een Enterprise Management Server biedt gelijktijdige toegang tot meerdere Management Servers. Met het Enterprise System hebt u volledige toegang tot gebeurtenissen en alarmen van meerdere subsystemen.

Server Lookup, pagina 26

De functie Server Lookup voorziet de Operator Client van BVMS van een lijst met beschikbare BVMS Management Servers. De operator kan een server selecteren in de lijst met beschikbare servers. Wanneer de Client is verbonden met de Management Server, heeft deze volledige toegang tot de Management Server.

Unmanaged site, pagina 28

Apparaten kunnen worden gegroepeerd naar unmanaged sites. Apparaten onder unmanaged sites worden niet bewaakt door de Management Server. De Management Server voorziet de Operator Client van een lijst met unmanaged sites. De operator kan op aanvraag verbinding maken met de site en toegang krijgen tot live-videogegevens en opgenomen videogegevens. Gebeurtenis- en alarmfuncties zijn niet beschikbaar in het concept van unmanaged sites.

5.1.1 Stelsel met één Management Server

- Eén BVMS Management Server kan maximaal 2000 kanalen beheren.
- Een BVMS Management Server verzorgt het beheer, de bewaking en de besturing van het volledige systeem.
- De Operator Client van BVMS is verbonden met de Management Server en ontvangt gebeurtenissen en alarmen van de BVMS Management Server en toont live-beelden en opgenomen beelden.
- In de meeste gevallen bevinden alle apparaten zich in één local area network met een hoge bandbreedte en een lage latentie.

Verantwoordelijkheden:

- Configuratiegegevens
- Gebeurtenissenlogboek (logboek)
- Gebruikersprofielen
- Gebruikersprioriteiten
- Licenties
- Gebeurtenis- en alarmbeheer



	Live, afspelen, gebeurtenissen, alarmen
	Management Server
	Operator Client / Configuration Client
	Camera's
	VRM
	iSCSI
	Overige apparaten

5.1.2

Enterprise System

- Het doel van een BVMS Enterprise System is een gebruiker van een Operator Client gelijktijdige toegang te bieden tot meerdere Management Servers (subsystemen).
- Clients die zijn verbonden met een Enterprise Server hebben volledige toegang tot alle camera's en opnamen van de subsystemen.
- Clients die zijn verbonden met een Enterprise Server hebben een volledig real-time overzicht van gebeurtenissen en alarmen van alle subsystemen.
- Typische toepassingsgebieden:
 - Metro's
 - Luchthavens



	Live, afspelen, gebeurtenissen, alarmen
	BVMS Enterprise Management Server
	BVMS Operator Client / Configuration Client
	BVMS-subsysteem

Raadpleeg

- Een Enterprise System maken, pagina 85
- De serverlijst voor Enterprise System configureren, pagina 85
- Gebruikers, rechten en Enterprise-toegang configureren, pagina 361
- Toegang krijgen tot het systeem, pagina 74

5.1.3

Server Lookup

- Met de functie Server Lookup van BVMS kunnen operators verbinding maken met een BVMS Management Server uit een geboden lijst met servers.
- Eén gebruiker van de Configuration Client of de Operator Client kan achtereenvolgens verbinding maken met meerdere systeemtoegangspunten.
- Systeemtoegangspunten kunnen Management Server of Enterprise Management Server zijn.
- Server Lookup gebruikt een toegewezen Management Server om de serverlijst van gegevens te voorzien.
- Server Lookup en Management Server of Enterprise Management Server kunnen functioneel worden uitgevoerd op één machine.
- Server Lookup ondersteunt u bij het zoeken naar systeemtoegangspunten met hun namen of beschrijvingen.

- Zodra de Operator Client is verbonden met de Management Server, ontvangt deze gebeurtenissen en alarmen van de BVMS Management Server en geeft deze live-beelden en opgenomen beelden weer.

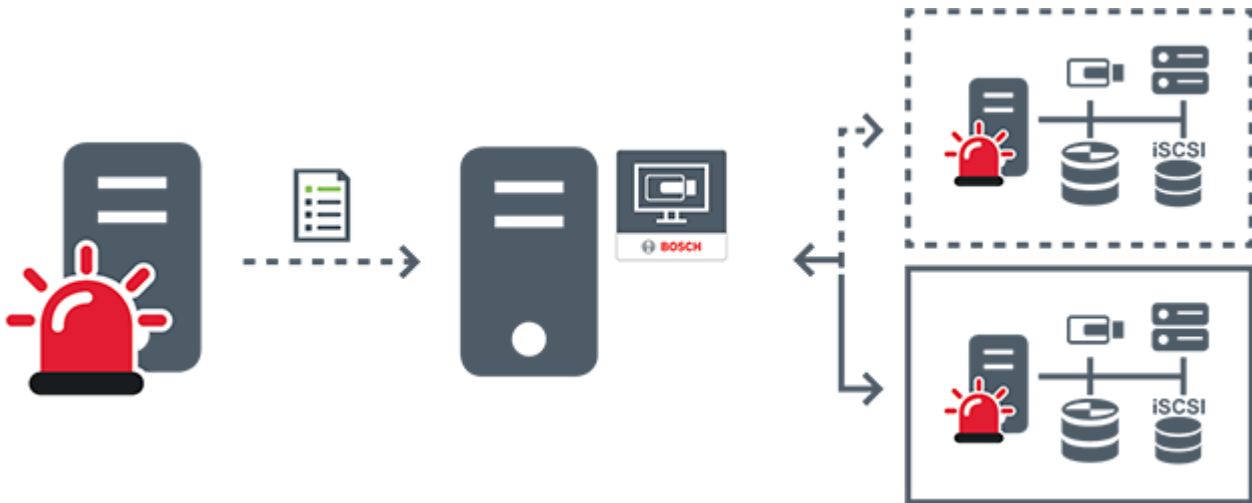

	Op aanvraag live, afspelen, gebeurtenissen, alarmen - verbonden
	Op aanvraag live, afspelen, gebeurtenissen, alarmen - niet verbonden
	Management Server
	Serverlijst
	Operator Client
	Verbonden BVMS uit serverlijst
	Niet verbonden BVMS uit serverlijst

Raadpleeg

- Server Lookup configureren, pagina 132
- Pagina Serverlijst/adresboek, pagina 131
- Server Lookup gebruiken, pagina 74
- De serverlijst exporteren, pagina 133
- Een serverlijst importeren, pagina 133

5.1.4

Unmanaged site

- Een optie voor systeemontwerp in BVMS met een groot aantal kleine subsystemen.
- U kunt er tot 9999 locaties mee configureren in één BVMS Management Server
- Operators hebben gelijktijdige toegang tot livebeelden en opgenomen videobeelden vanaf maximaal 20 sites.
- Om het navigeren te vereenvoudigen, kunnen sites in mappen worden gegroepeerd of op plattegronden worden geplaatst. Vooraf gedefinieerde gebruikersnamen en wachtwoorden zorgen ervoor dat operators snel verbinding kunnen maken met een site .



Het concept van unmanaged site ondersteunt zowel een op IP gebaseerde BVMS-systeem als analoge DVR-oplossingen:

- DIVAR AN 3000 / 5000 analoge recorders
- DIVAR hybrid-recorders
- DIVAR network-recorders
- DIP 3000/7000-eenheden IP-opnamen
- Een BVMS Management Server-systeem

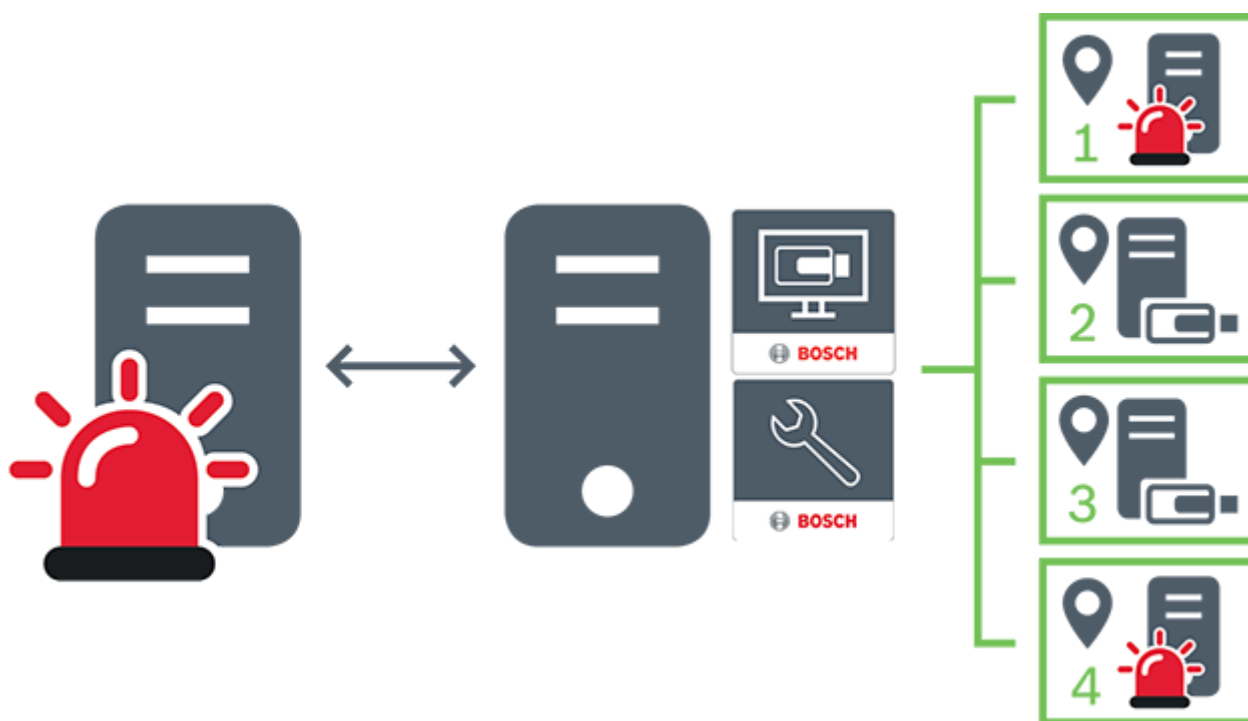
Het toevoegen van een site voor centrale bewaking vereist niet meer dan een licentie per site en staat los van het aantal kanalen in de site.



↔	Live, afspelen, gebeurtenissen, alarmen
—	Videoverkeer voor live-beelden en opgenomen beelden op aanvraag
	Management Server

	Operator Client / Configuration Client
	site
	DVR

Raadpleeg

- Handmatig een unmanaged site toevoegen, pagina 217

5.2 Opname

In dit hoofdstuk worden de verschillende opname- en afspeelgerelateerde functies in het systeem uitgelegd.

5.2.1 Automated Network Replenishment (ANR)



Opmerking!

BVMS Viewer biedt enkel basisfuncties. Geavanceerde functies vindt u in BVMS Professional. Ga voor meer informatie over de verschillende BVMS-edities naar www.commerce.iqsight.com of raadpleeg de BVMS Snelkeuzegids.

Gebruiksdoel

Wanneer een storing optreedt op het netwerk of in de centrale opslag, zorgt de ANR-functie ervoor dat de encoder lokaal gebufferde opnamen van de ontbrekende periode naar de centrale opslag zendt nadat de storing is opgeheven.

In de volgende afbeelding ziet u de verzending van videogegevens nadat een netwerkstoring is opgelost.

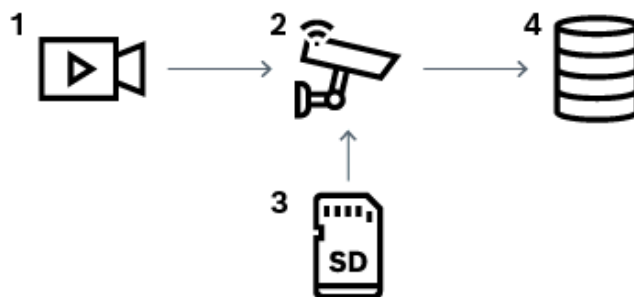

1	Video
2	Encoder, IP-netwerk
3	SD-kaart (ringbuffer)

4	iSCSI-doel (centrale opslag)
---	------------------------------

Voorbeeld: een netwerkstoring omzeilen

Als er onverwacht een fout optreedt in het netwerk, wordt de centrale opslag door de ANR-functie aangevuld met de lokaal gebufferde opnamen zodra het netwerk opnieuw beschikbaar is.

Voorbeeld: videogegevens opslaan wanneer het netwerk niet beschikbaar is

Een metro heeft geen netwerkverbinding met de centrale opslag als deze zich tussen twee stations bevindt. Alleen tijdens geplande stops kunnen de gebufferde opnamen naar de centrale opslag worden verzonden.

Zorg ervoor dat de vereiste periode voor het verzenden van de gebufferde opnamen de periode van een stop niet overschrijdt.

Voorbeeld: ANR voor alarmopnamen

De pre-alarmopnamen worden lokaal opgeslagen. Alleen in het geval van een alarm worden deze pre-alarmopnamen naar de centrale opslag verzonden. Als er geen alarm optreedt, worden deze overbodige pre-alarmopnamen niet naar de centrale opslag verzonden, zodat het netwerk niet wordt belast.

Beperkingen**Opmerking!**

U kunt geen opnamen vanaf lokale opslagmedia afspelen als de wachtwoorden voor 'gebruiker' en 'live' op de encoder zijn ingesteld. Verwijder de wachtwoorden indien vereist.

De ANR-functie werkt alleen met VRM-opnamen.

De functie ANR werkt niet met een encoder waarvoor een beveiligde verbinding voor live-weergave is geconfigureerd.

Als u de ANR-functie wilt gebruiken, moet u eerst het opslagmedium van een encoder configureren.

De encoder waarvoor u de functie ANR configureert, moet firmwareversie 5.90 of hoger hebben. De ANR-functie wordt niet door alle typen encoders ondersteund.

U kunt de ANR-functie niet gebruiken voor dubbele opnamen.

U moet uw iSCSI-opslagsysteem op de juiste wijze configureren.

De volgende lijst bevat de mogelijke redenen als u de ANR-functie niet kunt configureren:

- De encoder is niet bereikbaar (onjuist IP-adres, netwerkstoring, enz.).
- Het opslagmedium van de encoder is niet beschikbaar of is alleen-lezen.
- Onjuiste firmwareversie.
- De ANR-functie wordt niet door het encodertype ondersteund.
- Dubbele opnamen zijn geactiveerd.

Raadpleeg

- Een iSCSI-apparaat configureren, pagina 198
- Het opslagmedium van een encoder configureren, pagina 84
- De ANR-functie configureren, pagina 311

5.2.2**Dubbele/failoveropnamen****Gebruiksdoel**

Een primaire VRM beheert de normale opname van de camera's van uw systeem. U gebruikt een secundaire VRM als u dubbele opnamen wilt maken met uw camera's.

Met dubbele opnamen kunt u videogegevens van dezelfde camera op verschillende locaties opslaan.

Dubbele opnamen worden meestal uitgevoerd met verschillende streaminstellingen en opnamemodi. Als uitzonderingsgeval voor dubbele opnamen kunt u redundante opnamen configureren. Hierbij wordt hetzelfde videosignaal twee keer op verschillende locaties opgenomen.

Dubbele opnamen worden gemaakt met 2 VRM-servers die meerdere iSCSI-apparaten beheren, die zich op verschillende locaties kunnen bevinden.

Een secundaire VRM kan de secundaire opnamen beheren voor meerdere primaire VRM's.

De gebruiker kan kiezen uit opnamen die worden beheerd door de primaire VRM of door de secundaire VRM. Voor een enkele camera kan de gebruiker overschakelen tussen de opnamen van de secundaire en primaire VRM. De gebruiker kan ook tegelijkertijd de opnamen van dezelfde camera weergeven die worden beheerd door de primaire VRM en de secundaire VRM.

Als u dubbele opnamen wilt gebruiken, moet u tijdens de Setup een secundaire VRM installeren.

Een failover-VRM wordt gebruikt om de opnamen van een primaire VRM- of een secundaire VRM-computer voort te zetten waarop een storing is opgetreden.

In de volgende afbeelding ziet u een voorbeeld van een scenario voor dubbele opnamen:

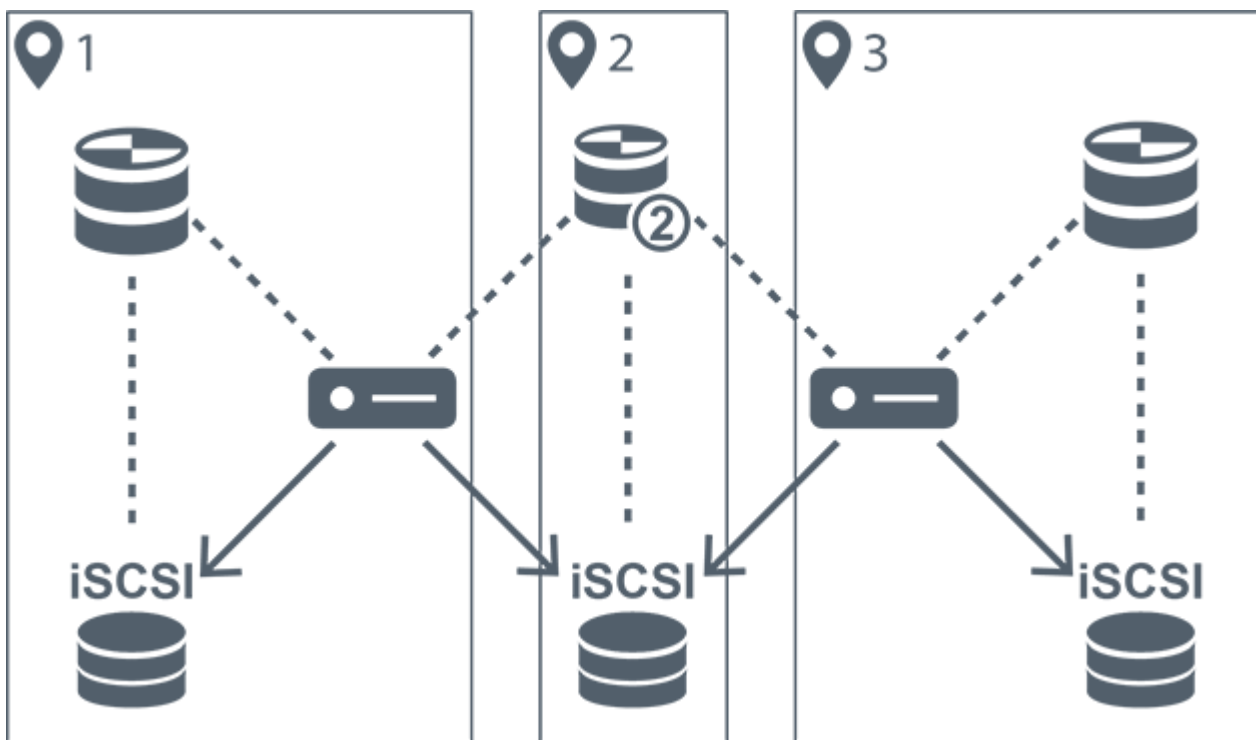

1	Locatie 1		Encoder
2	Centrale locatie		iSCSI-opslagapparaat
3	Locatie 2	Aansluiting voor besturing
	Primaire VRM	→	Videostream
	Secundaire VRM		

Beperkingen

U kunt dubbele opnamen niet gebruiken in combinatie met ANR.

Cameo SDK biedt alleen ondersteuning voor weergave van primaire opnamen.

Raadpleeg

- Dubbele opnamen configureren in de cameratabel, pagina 312
- Handmatig een redundante VRM toevoegen, pagina 182
- Handmatig een failover-VRM toevoegen, pagina 181
- Pagina Camera's, pagina 294

5.2.3

VRM-opnamemodi

In dit hoofdstuk ziet u afbeeldingen ter illustratie van de mogelijke VRM-opnamemodi.



Lijst met mogelijke VRM-opnamemodi:

- Primaire VRM-opnamen
- Redundante VRM-opnamen
- Secundaire VRM-opnamen
- Failover-VRM-opnamen

Voor ANR-opnamen, raadpleegt u het hoofdstuk [Automated Network Replenishment \(ANR\)](#), pagina 29.

Primaire VRM-opnamen



	Primaire VRM	-----	Aansluiting voor besturing
	iSCSI-opslagapparaat	→	Videostream
	Encoder		

Redundante VRM-opnamen



	Primaire VRM		Secundaire VRM
	iSCSI-opslagapparaat	Aansluiting voor besturing
	Encoder	→	Videostream

Secundaire VRM-opnamen

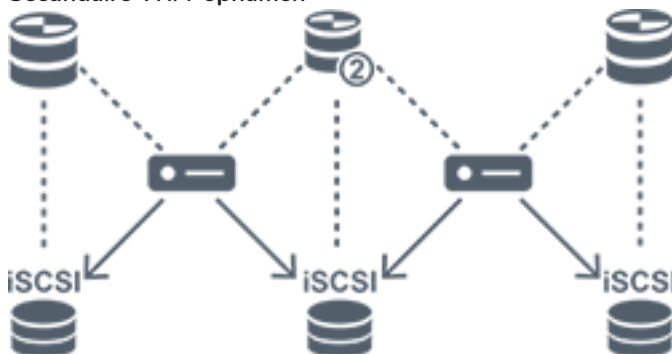

	Primaire VRM		Secundaire VRM
	iSCSI-opslagapparaat	Aansluiting voor besturing
	Encoder	→	Videostream

Failover-VRM-opnamen



	Primaire VRM		Primaire failover-VRM
	iSCSI-opslagapparaat		Encoder
.....	Aansluiting voor besturing	→	Videostream

5.2.4

Afspelen van VRM-opnamebronnen

In de volgende afbeeldingen ziet u beeldvensters met weergave van alle mogelijke VRM-opnamebronnen. In elke afbeelding ziet u het opslagapparaat, de VRM-instantie (indien beschikbaar) en een gedeelte van een beeldvenster als voorbeeld van de weergave. Indien van toepassing wordt de opnamebron aangeduid door het toepasselijke pictogram op de balk van het beeldvenster.

- [Afspelen van een enkele opname, pagina 34](#)
- [Afspelen van dubbele VRM-opnamen, pagina 35](#)
- [Afspelen van primaire VRM-opnamen met optionele failover-VRM., pagina 35](#)
- [Afspelen van secundaire VRM-opnamen met optionele failover-VRM., pagina 36](#)
- [Automatic Network Replenishment, pagina 37](#)

Afspelen van een enkele opname

Dit beeldvenster wordt weergegeven als slechts een primaire VRM is geconfigureerd. U kunt geen andere opnamebron selecteren.

: als weergave voor dit werkstation is geconfigureerd, worden de opnamen rechtstreeks door het iSCSI-opslagapparaat afgespeeld.



	iSCSI-opslagapparaat
--	----------------------



	Primaire VRM
---	--------------

Afspelen van dubbele VRM-opnamen

Een primaire VRM en een secundaire VRM zijn geconfigureerd. Klik op het pictogram van de opnamebron om weergave van primaire of secundaire opnamen te activeren.

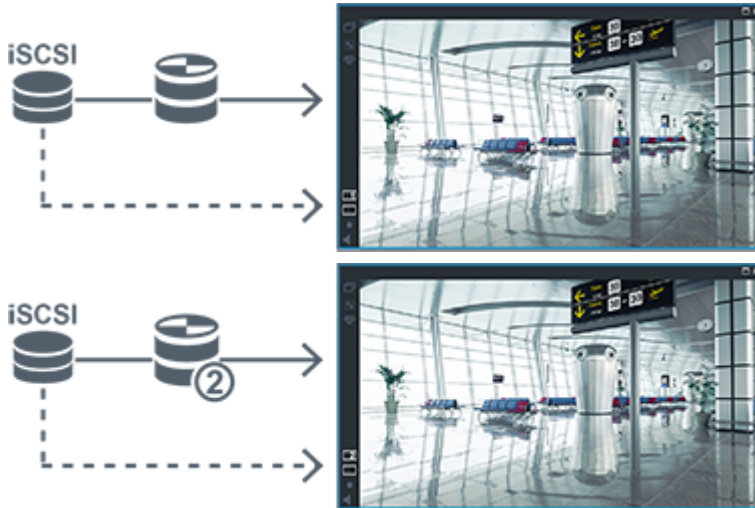
Als weergave voor dit werkstation is geconfigureerd, worden de opnamen rechtstreeks door het iSCSI-opslagapparaat afgespeeld.



	iSCSI-opslagapparaat
	Primaire VRM
	Secundaire VRM

Afspelen van primaire VRM-opnamen met optionele failover-VRM.

Zolang de primaire VRM werkt, worden opnamen hiervan afgespeeld. De failover-VRM heeft de inactieve status.

Als weergave voor dit werkstation is geconfigureerd, worden de opnamen rechtstreeks door het iSCSI-opslagapparaat afgespeeld.

Als een secundaire VRM of ANR-opnamen zijn geconfigureerd, kunt u tussen de opnamebronnen heen en weer schakelen.



Wanneer de primaire VRM geen verbinding heeft, worden de opnamen geleverd door de geconfigureerde failover-VRM. Sluit het beeldvenster en geef de camera opnieuw in een beeldvenster weer:



Wanneer de primaire VRM en de optionele primaire failover-VRM geen van beide verbinding hebben, worden de opnamen geleverd door de encoder. Sluit het beeldvenster en geef de camera opnieuw in een beeldvenster weer:



	iSCSI-opslagapparaat
	Primaire VRM
	Primaire failover-VRM
	Encoder

Voor het afspelen van opnamen via de encoder is slechts een beperkte opnameperiode beschikbaar.

Afspelen van secundaire VRM-opnamen met optionele failover-VRM.

Zolang de secundaire VRM werkt, worden opnamen hiervan afgespeeld. De failover-VRM heeft de inactieve status.

Als weergave voor dit werkstation is geconfigureerd, worden de opnamen rechtstreeks door het iSCSI-opslagapparaat afgespeeld.







Wanneer de secundaire VRM geen verbinding heeft, worden de opnamen geleverd door de geconfigureerde failover-VRM. Sluit het beeldvenster en geef de camera opnieuw in een beeldvenster weer:



Wanneer de secundaire VRM en de optionele secundaire failover-VRM geen van beide verbinding hebben, worden de opnamen geleverd door de encoder. Sluit het beeldvenster en sleep de camera opnieuw naar een beeldvenster:



	iSCSI-opslagapparaat
	Primaire VRM
	Secundaire failover-VRM
	Encoder

Voor het afspelen van opnamen via de encoder is slechts een beperkte opnameperiode beschikbaar.



Automatic Network Replenishment

ANR is geconfigureerd. Klik op het pictogram van de opnamebron om opnamen van het primaire apparaat (afspelen van de primaire failover-VRM of van de primaire encoder) of ANR-opnamen af te spelen.

Als weergave voor dit werkstation is geconfigureerd, worden de opnamen rechtstreeks door het iSCSI-opslagapparaat afgespeeld.





	iSCSI-opslagapparaat
	Primaire VRM
	SD-kaart

5.2.5

Overzicht van de opslaggerelateerde gebeurtenissen

In dit hoofdstuk worden de verschillende opslaggerelateerde gebeurtenissen beschreven.

Bufferopslagstatus

Wanneer een storing optreedt op het netwerk of in de centrale opslag, zorgt de ANR-functie ervoor dat de encoder lokaal gebufferde opnamen van de ontbrekende periode naar de centrale opslag zendt nadat de storing is opgeheven.

De opslagstatussen van de buffer zijn:

- **Opslagstatus onbekend**
- **Opslagstatus OK**
- **Opslagstatus kritiek bufferniveau**
- **Onjuiste opslagstatus**

Bufferopslagoverloop

Deze gebeurtenis geeft aan dat de opslagbuffer al vol is en dat de opname niet meer naar de centrale opslag wordt verzonden.

Opslagstatus / Secundaire opslagstatus

De **Opslagstatus** geeft de status aan van de verbinding tussen een camera en de centrale opslag. De gebeurtenis **Onjuiste opslagstatus** wordt geactiveerd als de camera geen verbinding meer heeft met de centrale opslag. Als de verbroken verbinding slechts kort duurt, betekent deze gebeurtenis niet noodzakelijkerwijs dat er videogegevens zijn verloren.

De opslagstatussen zijn:

- **Opslagstatus onbekend**
- **Opslagstatus OK**
- **Onjuiste opslagstatus**

Status opnamebewaking / Status secundaire opnamebewaking

Deze gebeurtenis geeft een opnamebewaking aan. Zolang de camera opnamen in het RAM kan bufferen, wordt er geen alarm geactiveerd. De gebeurtenis **Opnameverlies status opnamebewaking** wordt alleen geactiveerd als de videogegevens van de laatste twee minuten niet meer in het RAM kunnen worden gebufferd en verloren gaan. De gebeurtenis geeft tevens de periode aan waarvan de videogegevens zijn verloren.

De statussen van de opnamebewaking zijn:

- **Status opnamebewaking onbekend**
- **Status opnamebewaking OK**

- **Opnameverlies status opnamebewaking**

Raadpleeg

- *Automated Network Replenishment (ANR)*, pagina 29
- *Gebeurtenissen en alarmen configureren*, pagina 328

5.3

Alarmfuncties

Alarmmeldingen kunnen afzonderlijk worden geconfigureerd voor verwerking door één of meer gebruikersgroepen. Wanneer zich een alarmmelding voordoet, verschijnt deze in de alarmlijst van alle gebruikersgroepen, die voor het ontvangen van die alarmmelding zijn geconfigureerd. Wanneer één van deze gebruikers aan de alarmmelding begint te werken, verdwijnt deze melding uit de alarmlijst van alle andere gebruikers.

Alarmen worden weergegeven op de alarmmonitor van een werkstation. Dit gedrag wordt in de volgende paragrafen beschreven.

Verloop van het alarm

1. Een alarm treedt op in het systeem.
2. Alarmmeldingen verschijnen in de alarmlijsten van alle gebruikers die voor dit alarm zijn geconfigureerd. Alarmvideo wordt onmiddellijk weergegeven op geconfigureerde monitors. Als het een alarm betreft dat automatisch wordt weergegeven (auto-pop-up), wordt de alarmvideo ook automatisch weergegeven op de Operator Client alarmmonitors van het werkstation. Als het alarm is geconfigureerd als een automatisch te wissen alarm, wordt het alarm na de termijn voor automatisch wissen uit de alarmlijst verwijderd (geconfigureerd in Configuration Client).
Bij monitoren worden kwadrantenschermweergaven van VIP XD's tijdelijk vervangen door weergaven op volledig scherm.
3. Een van de gebruikers accepteert het alarm. De alarmvideo wordt vervolgens weergegeven op het werkstation van de betreffende gebruiker (wanneer dit niet reeds wordt weergegeven via auto pop-up). Het alarm wordt verwijderd uit alle overige alarmlijsten en van de alarmbeeldschermen.
4. De gebruiker die het alarm heeft geaccepteerd, roept een workflow op die het lezen van een actieplan en het invoeren van commentaar kan omvatten. Deze stap is optioneel - vereisten voor een workflow kunnen door de beheerder worden geconfigureerd.
5. Ten slotte wist de gebruiker het alarm. Hierdoor wordt het alarm uit zijn alarmlijst en alarmdisplay verwijderd.
Bij een monitorgroep keren de monitoren terug naar de camera's die werden weergegeven vóór het alarm.

Venster Alarmbeeld

1. Om alarmvideobeelden weer te geven, vervangt het venster Alarmbeeld het beeldvenster voor live-beelden of afspelen op de monitor die voor weergave van het alarm is geconfigureerd.
2. Voor elk alarm is er een rij beelddeelvensters. Aan elk alarm kunnen maximaal 5 beelddeelvensters worden toegewezen. Deze beelddeelvensters kunnen live-videobeelden, opgeslagen beelden of plattegronden weergeven.
Bij een monitorgroep kan elk alarm camera's oproepen op een rij van monitoren. Het aantal camera's in de rij wordt beperkt door het aantal kolommen in de monitorgroep. Monitoren in de rij die niet worden gebruikt voor alarmvideobeelden kunnen zo worden geconfigureerd dat ze hun huidige beeld of een leeg scherm weergeven.
3. Alarmen met een hoge prioriteit worden eerder weergegeven op beide monitorrijen en de Operator Client-alarmrijen van het werkstation dan alarmen met een lagere prioriteit.

4. Als het venster Alarmbeeld geheel is gevuld met rijen alarmbeelden en een aanvullend alarm moet worden weergegeven, worden alarmen met de laagste prioriteit als beeldenreeks verplaatst naar de onderste rij van het venster Alarmbeeld. Met de bedieningselementen links van de alarmrij kunt u van het ene alarm in de reeks naar het andere schakelen.
Met de knoppen in het venster **Monitoren** op de Operator Client van het werkstation kunt u schakelen tussen de alarmen in de alarmreeksen op monitorgroepen. Monitoren met alarmstatus worden aangegeven door rode pictogrammen met knipperende 'LED-lampjes'.
U kunt naar keuze de titel, tijd en datum van het alarm laten weergegeven op alle monitoren of alleen op de eerste monitor in de alarmrij.
5. Voor alarmen met gelijke prioriteit kan de beheerder de gedragsvolgorde configureren:
 - Last-in-First-out-modus (LIFO-modus): in deze configuratie worden nieuwe alarmen ingevoegd *boven* oudere alarmen met dezelfde prioriteit.
 - First-in-First-out-modus (FIFO-modus); in deze configuratie worden nieuwe alarmen ingevoegd *onder* oudere alarmen met dezelfde prioriteit.
6. Een rij alarmbeelden voor een alarm kan op een van de twee volgende manieren verschijnen in het venster Alarmbeeld:
 - Wanneer het alarm wordt gegenereerd (auto pop-up). Dit vindt plaats wanneer de prioriteit van het alarm hoger is dan de prioriteit van de weergave.
 - Wanneer het alarm wordt geaccepteerd. Dit vindt plaats wanneer de prioriteit van het alarm lager is dan de prioriteit van de weergave.

Auto pop-up-alarmen

Alarmen kunnen worden geconfigureerd voor automatische weergave (pop-up) in het venster Alarmbeeld, afhankelijk van de prioriteit van het alarm. Aan de schermen voor live-weergave en afspelerweergave van elke gebruikersgroep zijn eveneens prioriteiten toegewezen. Wanneer alarmen worden ontvangen met een hogere prioriteit dan die van het scherm van de gebruiker, wordt het alarm automatisch weergegeven in de alarmrij in het venster Alarmbeeld. Wanneer het venster Alarmbeeld op dat moment niet wordt weergegeven, vervangt het automatisch het beeldvenster voor live-beelden of opnames op de voor alarmen ingeschakelde monitor.

Auto pop-up-alarmen worden weergegeven in het venster Alarmbeeld, maar worden niet automatisch geaccepteerd. Ze kunnen tegelijkertijd op de beeldschermen van meerdere gebruikers worden weergegeven. Als een gebruiker een auto pop-up-alarm accepteert, wordt het uit de alarmlijst en alarmweergaven van alle andere gebruikers verwijderd.

Alarmfuncties in geval van uitschakeling

Bij uitschakeling van de server blijven alle actieve alarmen behouden. De alarmen worden hersteld en verschijnen opnieuw in het venster **Alarmlijst** wanneer het systeem opnieuw wordt gestart. Alarmen met de status **Geaccepteerd** of **Workflow** worden automatisch teruggezet naar de status **Actief** wanneer het systeem opnieuw wordt gestart. Opmerkingen die worden ingevoerd voor alarmen in de status **Workflow** blijven behouden.



Opmerking!

De alarmgegevens worden elke minuut automatisch opgeslagen, dus het maximale gegevensverlies blijft beperkt tot de gegevens die in één minuut zijn verzameld.

Raadpleeg

- De duur van het pre- en post-alarm voor een alarm instellen, pagina 333

5.4 Videoanalyse activeren/deactiveren

Gebruikers van een gebruikersgroep met de juiste machtiging kunnen Videoanalyse voor specifieke camera's tijdelijk activeren of deactiveren.

Om de machtiging in Configuration Client te configureren:

- Hoofdvenster > **Gebruikersgroepen** > **Gebruikersgroepen** tabblad >  > **Algemene rechten** tabblad > **Operatorfuncties** tabblad > **Video Analysis activeren/deactiveren**

of

- Hoofdvenster > **Gebruikersgroepen** > **Enterprise User Groups** tabblad >  > **Algemene rechten** tabblad > **Operatorfuncties** tabblad > **Video Analysis activeren/deactiveren**

In Operator Client, is Video Analysis standaard voor alle camera's geactiveerd. U kunt deze voor één of meerdere camera's uitschakelen.

Videoanalyse voor een camera uitschakelen:

1. Navigeer in de Operator Client, naar de gewenste camera in de logische boomstructuur, de favorietenboomstructuur, een afbeeldingsvenster of een sitemap.
2. Klik met de rechtermuisknop op de camera en klik vervolgens op **Video Analysis deactiveren**.

Videoanalyse wordt gedeactiveerd en het overlay-pictogram  wordt op de camera weergegeven.

Videoanalyse voor meerdere camera's uitschakelen:

1. Navigeer in de Operator Client naar de map in de logische boomstructuur of in de favorietenboomstructuur die de gewenste camera's bevat.
2. Klik met de rechtermuisknop op de map en klik vervolgens op **Video Analysis deactiveren**.

Videoanalyse wordt gedeactiveerd voor alle camera's in deze map en het overlay-pictogram  wordt weergegeven op alle camera's in de map.

Videoanalyse activeren voor een enkele camera met de status video-analyse: Gedeactiveerd:

1. Navigeer in de Operator Client, naar de gewenste camera in de logische boomstructuur, de favorietenboomstructuur, een afbeeldingsvenster of een sitemap.
2. Klik met de rechtermuisknop op de camera en klik vervolgens op **Video Analysis activeren**.

Video-analyse wordt gedeactiveerd en het overlay-pictogram  op de camera verdwijnt.

Video-analyse activeren voor een meerdere camera's met de status video-analyse: Gedeactiveerd:

1. Navigeer in de Operator Client naar de map in de logische boomstructuur of in de favorietenboomstructuur die de gewenste camera's bevat.
2. Klik met de rechtermuisknop op de map en klik vervolgens op **Video Analysis activeren**.

Video-analyse wordt geactiveerd voor alle camera's in deze map en het overlay-pictogram  verdwijnt op alle camera's in de map.

**Opmerking!**

Het activeren/deactiveren van videoanalyse in Operator Client is alleen mogelijk indien Operator Client verbonden is met Central Server.

**Opmerking!**

Videoanalyse activeren/deactiveren is niet beschikbaar voor ONVIF-profiel G-encoders.

**Opmerking!**

Na het opnieuw opstarten van Operator Client of Central Server blijft de laatste instelling behouden.

5.5 Toewijzing van ONVIF-gebeurtenis

**Opmerking!**

Houd er rekening mee dat deze functie snel buiten gebruik zal worden gesteld.

Gebruik de ONVIF Camera Event Driver Tool voor eenvoudige toewijzing van ONVIF-gebeurtenissen. Zie [ONVIF Camera Event Driver Tool starten vanuit de Configuration Client, pagina 213](#).

Gebruiksdoel

Het gebruiksdoel is het toewijzen van ONVIF-gebeurtenissen aan BVMS-gebeurtenissen. ONVIF-gebeurtenissen kunnen dan BVMS-alarmmeldingen en opnamen activeren.

U kunt standaard gebeurtenistoewijzingen definiëren die alleen geldig zijn voor een bepaald ONVIF-apparaat, voor alle ONVIF-apparaten van dezelfde fabrikant en hetzelfde model of voor alle ONVIF-apparaten van dezelfde fabrikant. Standaard gebeurtenistoewijzingen worden automatisch toegewezen aan alle betrokken ONVIF-encoders die met de scanwizard van BVMS of handmatig zijn toegevoegd.

Wanneer u een ONVIF-encoder aan de BVMS-configuratie toevoegt terwijl er geen verbinding is met deze ONVIF-encoder, worden er geen gebeurtenistoewijzingen toegewezen. U kunt een dergelijke ONVIF-encoder bijwerken met gebeurtenistoewijzingen vanuit een reeds toegevoegde ONVIF-encoder van dezelfde fabrikant en/of hetzelfde model.

U kunt specifieke gebeurtenistoewijzingen voor elk van de volgende bronnen toewijzen:

- ONVIF-encoder
- Camera's van deze ONVIF-encoder
- Relais van deze ONVIF-encoder
- Ingangen van deze ONVIF-encoder

Voorbeeld

In een ONVIF-camera treedt een gebeurtenis wegens bewegingsdetectie op. Deze gebeurtenis activeert een gebeurtenis **Beweging gedetecteerd** in BVMS.

Om dit te bereiken, configureert u het volgende voor deze ONVIF-camera:

- ONVIF-onderwerp (*MotionDetection*)
- ONVIF-gegevensitem (*motion*)
- ONVIF-gegevenstype (*boolean*)
- ONVIF-gegevenswaarde (*true*)

Let op: het is niet voldoende om alleen de gebeurtenis **Beweging gedetecteerd** te configureren. Configureer ook de gebeurtenis **Beweging gestopt**. U moet altijd een gebeurtenissenpaar configureren.

Een toewijzingstabel importeren of exporteren

U kunt een toewijzingstabel exporteren vanaf een computer waarop u de tabel hebt gemaakt en importeren in een andere computer waar de vereiste toewijzingstabel niet beschikbaar is.

Problemen oplossen

U kunt logboekbestanden maken voor het oplossen van problemen.

Raadpleeg

- Een ONVIF-toewijzingstabel configureren, pagina 247
- Logboekregistratie van ONVIF-gebeurtenissen inschakelen, pagina 391
- Pagina ONVIF-encodergebeurtenissen, pagina 243

5.6

Afmelding bij inactiviteit

Gebruiksdoel

Het gebruiksdoel van afmelden bij inactiviteit is het beveiligen van een Operator Client of Configuration Client tijdens afwezigheid van de operator of beheerder.

U kunt per gebruikersgroep instellen dat de Operator Client automatisch wordt afgemeld na een opgegeven periode zonder activiteit.

Voor de Configuration Client zijn er geen gebruikersgroepen beschikbaar. De instelling voor afmelden bij inactiviteit is alleen geldig voor de gebruiker **admin**.

Alle bewerkingen met een toetsenbord, muis en CCTV-bedieningspaneel zijn van invloed op de opgegeven periode voor afmelden bij inactiviteit. Automatische activiteiten van de Operator Client zijn niet van invloed op de periode. Automatische activiteiten van de Configuration Client, zoals het uploaden van firmware of iSCSI-installatie, voorkomen afmelden bij inactiviteit.

U kunt het afmelden bij inactiviteit ook configureren voor een BVMS-webclient.

Kort voordat het afmelden bij inactiviteit plaatsvindt, herinnert een dialoogvenster de gebruiker eraan dat deze het afmelden bij inactiviteit actief kan voorkomen.

Een afmelding bij inactiviteit die heeft plaatsgevonden, wordt geregistreerd in het logboek.

Voorbeeld

Als een werkstation zich in een openbaar gebied bevindt, wordt met het afmelden bij inactiviteit het risico geminimaliseerd dat een onbevoegde persoon toegang krijgt tot een Operator Client-werkstation zonder toezicht.

Een lid van de beheerdersgroep wordt automatisch afgemeld na inactiviteit, maar bureaupersoneel (gebruikers) bekijkt mogelijk video zonder het systeem te bedienen. Het afmelden bij inactiviteit is ongewenst in dit geval.

Beperkingen

Client SDK-activiteit biedt geen ondersteuning voor het afmelden bij inactiviteit. Dit betekent dat de activiteit van de Client SDK niet van invloed is op de opgegeven periode.

Raadpleeg

- Dialoogvenster Opties (menu Instellingen), pagina 122
- Pagina operatorfuncties, pagina 347

5.7

Versie-onafhankelijke Operator Client

Voor de compatibiliteitsmodus moeten zowel de Operator Client als de Management Server een latere versie dan versie 5.5 hebben.

Een gebruiker van de Operator Client kan zich aanmelden bij een Management Server waarop een oudere softwareversie wordt uitgevoerd.

Als de server een nieuwere configuratie heeft dan beschikbaar is op het Operator Client-werkstation, wordt deze configuratie automatisch gekopieerd naar het Operator Client-werkstation. De gebruiker kan besluiten om de nieuwe configuratie te downloaden.

Operator Client biedt een gereduceerde set functies en is verbonden met deze Management Server. De volgende Management Server-functies zijn beschikbaar na aanmelding bij een Management Server met een oudere versie:

- Gebruikersvoorkeuren
- Handmatige opname starten
- Apparaatstatussen weergeven
- Schakelen tussen relaisstatussen
- Zoeken in het logboek
- Zoeken naar gebeurtenissen is niet mogelijk.
- Server Lookup
- Exporteren op afstand

5.7.1 Werken in de compatibiliteitsmodus



: Deze Operator Client-status wordt weergegeven in geval van compatibiliteitsmodus.

In latere versies dan 5.5 werkt Operator Client in compatibiliteitsmodus als de versie van de Management Server lager is dan de versie van de Operator Client.

Als de versie later is dan 10.0, werkt de Operator Client in de volgende gevallen in compatibiliteitsmodus:

- Niet alle communicatieservices konden door Operator Client worden verbonden.
- Voorbeeld: de Management Server is in bedrijf, maar WebServiceHost werkt niet.
- Er zijn wijzigingen in de communicatie-interface tussen Operator Client en de Management Server

Alleen semantische interfacewijzigingen of het gedeeltelijk wegvallen van diensten kunnen ertoe leiden dat sommige functionaliteiten in de Operator Client ontbreken.

5.8 Weergavemodi van een panoramische camera

In dit hoofdstuk worden de weergavemodi van een panoramische camera beschreven die beschikbaar zijn in BVMS.

De volgende weergavemodi zijn beschikbaar:

- Cirkelweergave
- Panoramaweergave
- Bijgesneden weergave

De panoramaweergave en de bijgesneden weergave worden gemaakt met het correctieproces in BVMS. Randcorrectie wordt niet gebruikt.

De beheerder moet de montagepositie van een panoramische camera configureren in de Configuration Client.

U kunt het formaat van het deelvenster van een camera naar behoefte wijzigen. De verhouding van het deelvenster is niet beperkt tot de beeldverhouding 4:3 of 16:9.

Raadpleeg

- *Vooraf gedefinieerde posities en hulpopdrachten configureren, pagina 309*

5.8.1 Panoramische 360° camera - vloer- of plafondmontage

In de volgende afbeelding wordt de correctie weergegeven van een 360° camera die aan de vloer of het plafond is gemonteerd.

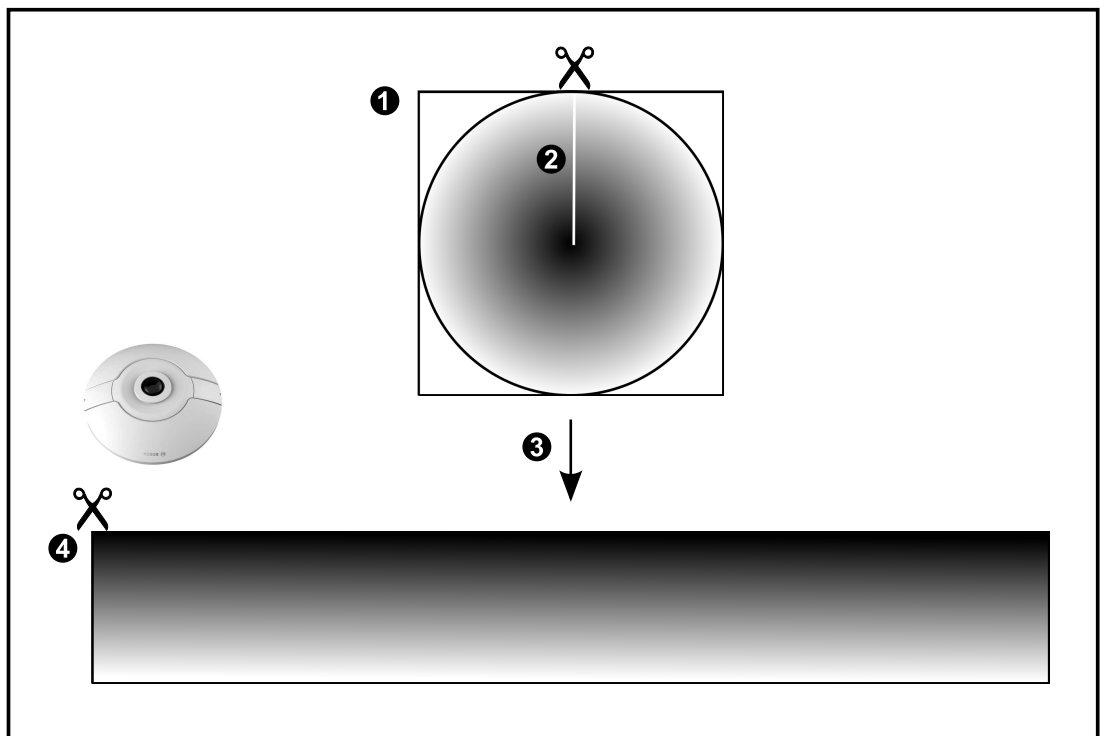
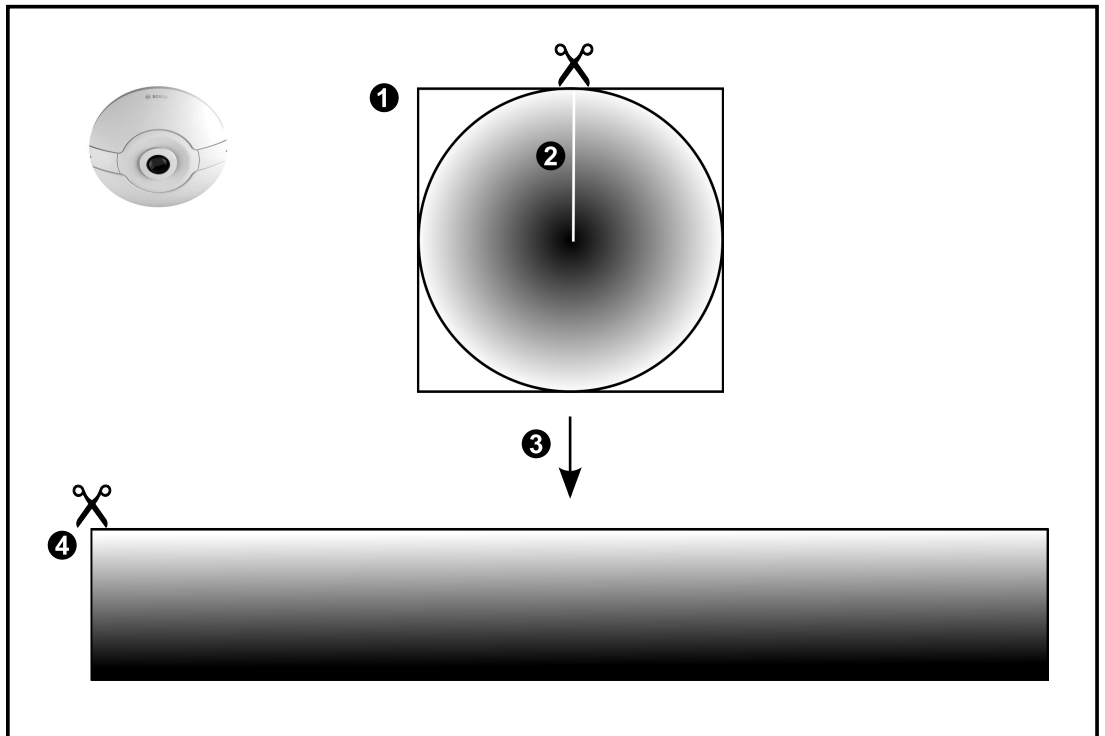

1	Volledige beeldcirkel	3	Correctie
2	Knijlijn (operator kan de positie wijzigen als niet is ingezoomd)	4	Panoramaweergave

5.8.2

Panoramische 180° camera - vloer- of plafondmontage

In de volgende afbeelding wordt de correctie weergegeven van een 180° camera die aan de vloer of het plafond is gemonteerd.

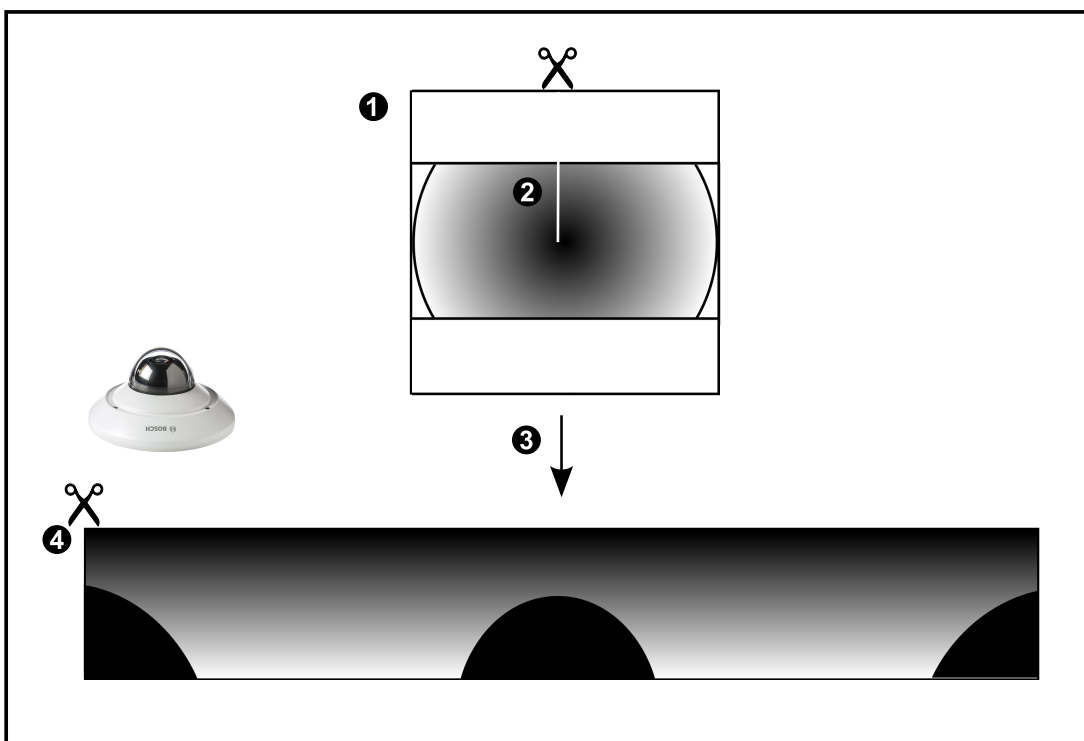
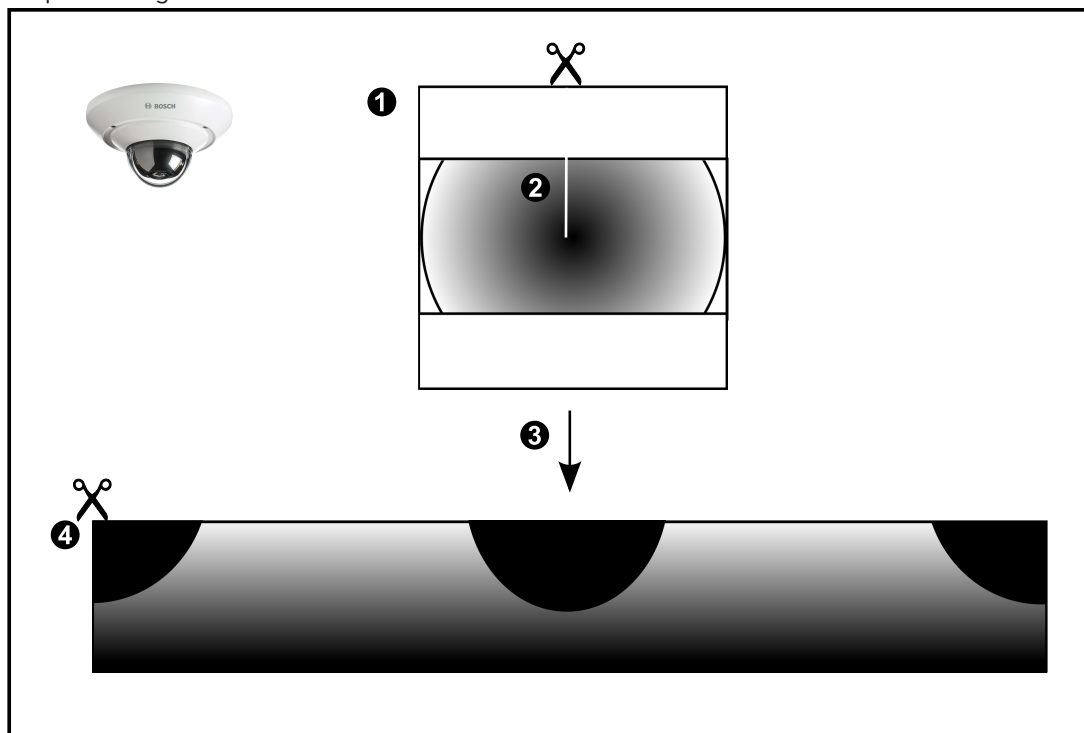

1	Volledige beeldcirkel	3	Correctie
2	Kniplijn (operator kan de positie wijzigen als niet is ingezoomd)	4	Panoramaweergave

5.8.3

Panoramische 360° camera - wandmontage

In de volgende afbeelding wordt de correctie weergegeven van een 360° camera die aan de wand is gemonteerd.

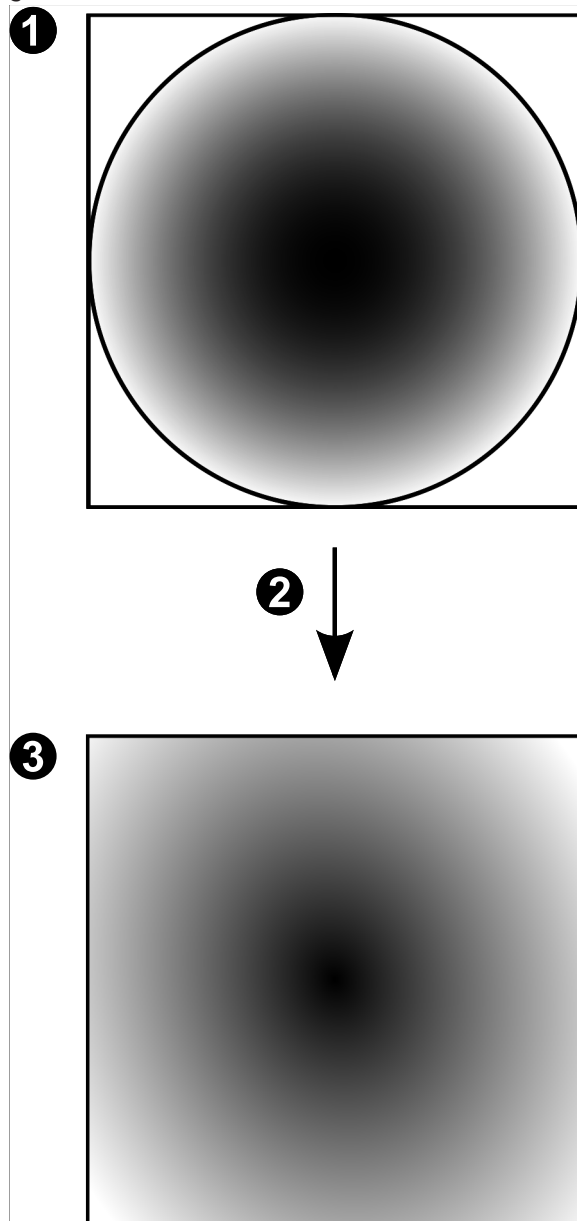

1	Volledige beeldcirkel	3	Panoramaweergave
2	Correctie		

5.8.4 Panoramische 180° camera - wandmontage

In de volgende afbeelding wordt de correctie weergegeven van een 180° camera die aan de wand is gemonteerd.

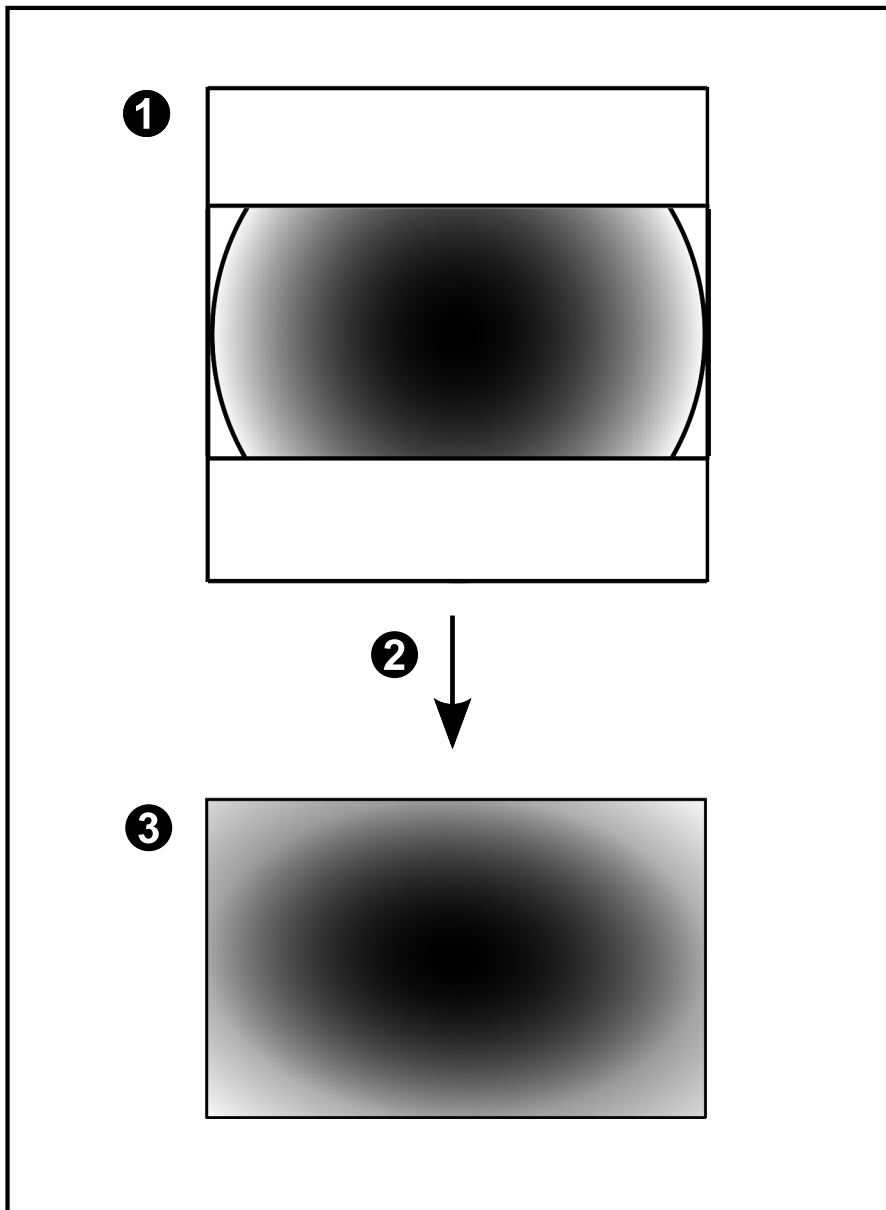

1	Volledige beeldcirkel	3	Panoramaweergave
2	Correctie		

5.8.5

Bijgesneden weergave van een panoramische camera

In het volgende voorbeeld ziet u de bijgesneden weergave van een 360° camera die aan de vloer of het plafond is gemonteerd.

De rechtlijnige sectie voor het bijknippen heeft een vaste positie. U kunt de sectie in het bijgesneden deelvenster wijzigen met de beschikbare besturingselementen voor pannen/zwenken/zoomen.

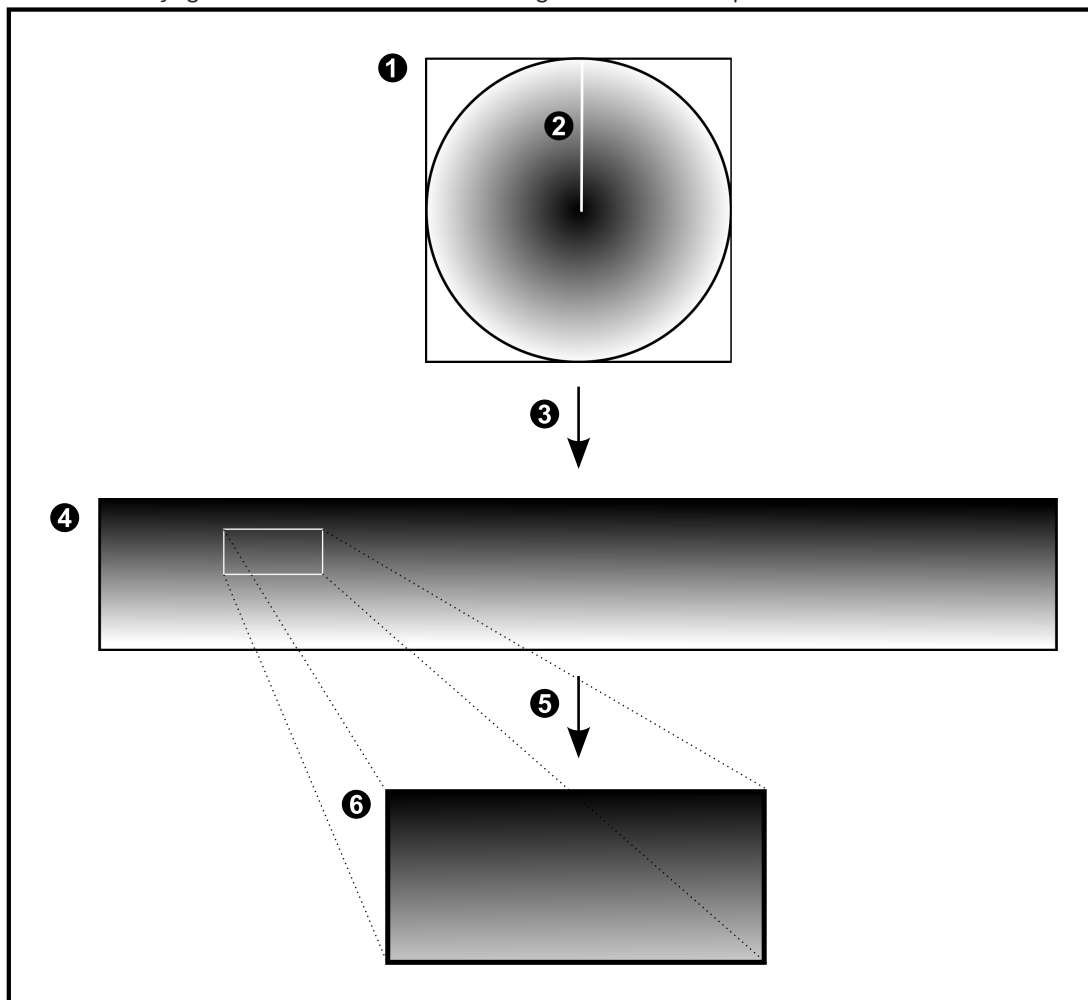

1	Volledige beeldcirkel	4	Panoramaweergave
2	Kniplijn (operator kan de positie wijzigen als niet is ingezoomd)	5	Bijknippen
3	Correctie	6	Bijgesneden deelvenster

5.9 SSH-tunneling

BVMS biedt externe connectiviteit met behulp van Secure Shell-tunneling (SSH).

SSH-tunneling maakt een gecodeerde tunnel die tot stand wordt gebracht door een SSH-protocol/socketverbinding. Deze gecodeerde tunnel is geschikt voor transport van zowel gecodeerd als niet-gecodeerd verkeer. De SSH-implementatie maakt ook gebruik van het Omni-Path-protocol, een hoogwaardig communicatieprotocol met lage latentie dat is ontwikkeld door Intel.

Technische aspecten en beperkingen

- SSH-tunneling maakt gebruik van poort 5322. Deze poort kan niet worden gewijzigd.
- De SSH-service moet worden geïnstalleerd op dezelfde server als de BVMS Management Server.
- Voor (Enterprise)-gebruikersaccounts moet een wachtwoord zijn geconfigureerd. (Enterprise)-gebruikersaccounts zonder wachtwoord kunnen niet aanmelden via een SSH-verbinding.
- Camera's met lokale opslag bieden geen ondersteuning voor een SSH-verbinding.
- De Configuration Client kan op afstand geen verbinding maken via SSH. De verbinding met de Configuration Client moet tot stand worden gebracht via poorttoewijzing.
- De Operator Client controleert de verbinding met de SSH-service elke 15 seconden. Als de verbinding is verbroken, test de Operator Client de verbinding elke minuut opnieuw.

Opmerking:

Indien u tijdens de installatie TLS-certificaatvalidatie heeft ingeschakeld, zal Operator Client bij het opstarten het TLS-certificaat van de server valideren.

- De SSH-server controleert het certificaat alleen wanneer deze wordt gestart. Als er geen geldig certificaat is gevonden, gaat de SSH-server over naar een soort slaapstand. Dit betekent dat het blijft draaien, maar geen acties uitvoert.
- Als de Operator Client aangeeft dat de server offline is, terwijl de dienst wel actief is, moet het certificaat worden vervangen door een geldig exemplaar en moet de SSH-dienst opnieuw worden opgestart.
- Als het certificaat wordt vervangen, moet de SSH-service opnieuw worden opgestart zodat het nieuwe certificaat van kracht wordt.
- In het SSH-servicelogboekbestand kunt u zien welk certificaat de SSH-service gebruikt.

Poorttoewijzing

- ▶ Configureer het doorsturen voor één poort van de BVMS Management Server om poort 5322 te gebruiken voor zowel interne als externe verbindingen.

Dit is de enige poorttoewijzing die u moet instellen voor het hele systeem.

Poorttoewijzing voor BVMS is niet vereist.

Gecodeerde communicatie

Nadat de verbinding tot stand is gebracht via een SSH-tunnel, wordt alle communicatie tussen de BVMS Management Server en een externe client gecodeerd.

5.10 Multipathing

BVMS biedt multipathing voor systemen met twee controllers. Multipath is een techniek voor fouttolerantie waarbij meerdere fysieke paden worden gedefinieerd tussen de camera en de bijbehorende iSCSI-opslagapparaten via redundante netwerkverbindingen. Bij gebruik van multipathing blijft het opnemen en afspelen van videogegevens mogelijk wanneer er een storing is bij de iSCSI-controller.

Vereisten en beperkingen

- Netapp E2800 iSCSI-eenheid met twee controllers is geïnstalleerd.
- Firmware 6.43 zorgt dat apparaten die opnemen naar de E2800 alternatieve paden kunnen gebruiken.
- VRM 3.71 om apparaten waarbij multipathing is ingeschakeld, te bewaken en registreren.
- Twee fysieke iSCSI-poorten zijn geconfigureerd per controller: ofwel 2x2 RJ45, ofwel 2x2 optisch.
- De verbindingssnelheid moet 10 Gbit/s zijn om de volledige prestaties te bereiken.
- De Dual Simplex-modus die wordt gebruikt bij de E2700, wordt niet meer ondersteund.

Zie de Installatiehandleiding voor de DSA E-Series E2800 voor meer informatie over de installatie van DSA E2800 Full Duplex.

5.11

Open ID Connect (OIDC) en identiteitsprovider (IDP)

BVMS ondersteunt verificatie via een externe dienst van een autorisatie-verschafferservice. Door gebruik te maken van Open ID Connect (OIDC) wordt de verificatie afgehandeld via een vooraf geconfigureerde Identity provider (IdP), terwijl BVMS zich richt op de verificatietaak.

Dit is praktisch voor grote Enterprise Groups die geen afzonderlijke gebruikers willen beheren. Door gebruikersgroepen aan IDP-groepen toe te wijzen, krijgen gebruikers toegang op basis van wat zij nodig hebben.

Raadpleeg

- *Dialogvenster Opties (menu Instellingen), pagina 122*
- *Pagina Gebruikers-groepen, pagina 338*

5.12

Kentekenherkenning

De nieuwste camera's met Intelligent Video Analytics (IVA) Pro ondersteunen kentekenherkenning. Om de kentekenherkenningsfunctie te kunnen gebruiken, moet u een gespecialiseerde licentie op de camera installeren. Een BVMS is licentie-activering niet nodig.

Afhankelijk van de geïnstalleerde licentie levert de camera alleen gegevens over de kentekenplaat en de landcode, of ook gegevens over het voertuigtype, de fabrikant van het voertuig en het voertuigmodel.

U moet de LPR-instellingen configureren op de webpagina van de camera.

In BVMS Configuration Client kunt u de desbetreffende gebeurtenissen en waarschuwingen configureren voor gedetecteerde nummerplaten, en kunt u in het logboek naar gedetecteerde kentekens zoeken.



Opmerking!

Voor een LPR-gebeurtenis kunt u geen tekstgegevens aan de opname toevoegen.



Opmerking!

Als een voertuig voorbijrijdt, heeft de camera tot 3 seconden nodig om het kenteken te vast te stellen. Vervolgens maakt BVMS de LPR-gebeurtenis aan met de bijbehorende tijdstempel. Vanwege deze detectievertraging dient u bij het configureren van de opname-instellingen voor de camera een pre-alarm van minimaal 5 seconden in te stellen.

Raadpleeg

- Pagina Gebeurtenissen, pagina 314
- Pagina Alarmen, pagina 319
- Pagina kentekenherkenning, pagina 264

5.12.1**Kentekenlijsten configureren**

Hoofdvenster > menu **Tools** > opdracht **Kentekenplaatlijsten configureren...** > dialoogvenster **Kentekenplaatlijsten configureren**

Raadpleeg

- Dialoogvenster voor het configureren van kentekenlijsten (Menu Extra), pagina 111

5.12.2**Criteria voor kentekenverificatie selecteren**

Hoofdvenster > **Instellingen** menu > **Opties** opdracht > **Opties** dialoogvenster > **Verificatie kentekenplaat**

Raadpleeg

- Dialoogvenster **Opties** (menu **Instellingen**), pagina 122

5.12.3**Toewijzing van gebruikersgroepsrechten voor kentekenbeheer**

Hoofdvenster > **Gebruikersgroepen** > **Gebruikersgroepen**-tabblad >  > **Algemene rechten**-tabblad > **Operatorfuncties**-tabblad > **Beheer kentekenplaten**

Raadpleeg

- Pagina operatorfuncties, pagina 347

6 Ondersteunde hardware



Opmerking!

Sluit een apparaat niet op meer dan een BVMS aan! Dit kan leiden tot gaten in opnamen en andere ongewenste effecten.

U kunt de volgende hardware aansluiten op BVMS:

- Mobiele videoclients, zoals iPhone of iPad via DynDNS
- Verschillende IP-camera's, encoders en ONVIF-camera's (alleen livebeelden of via Video Streaming Gateway)
Aangesloten via netwerk
- Encoders voor alleen livebeelden met plaatselijke opslag
Aangesloten via netwerk
- iSCSI-opslagapparaten
Aangesloten via netwerk
- Analoge camera's
Verbonden met encoders
- Decoders
Aangesloten via netwerk
- Monitoren
Aangesloten op een decoder, op een Allegiant-matrix, op een BVMS client-werkstation
- Allegiant-matrix (firmwareversie: 8.75 of hoger, MCS-versie: 2.80 of hoger)
Aangesloten op een COM-poort van de Management Server of op een externe computer en een IP-encoder op het netwerk.
- KBD-Universal XF-bedieningspaneel
Aangesloten op een USB-poort van een BVMS-werkstation.
- IntuiKey-bedieningspaneel
Aangesloten op de COM-poort van een BVMS-werkstation (firmwareversie: 1.82 of hoger) of op een hardwaredecoder (VIP XD).
Als u het bedieningspaneel aansluit op een werkstation, kan de gebruiker het complete systeem bedienen met het bedieningspaneel. Als u het bedieningspaneel aansluit op een VIP XD-decoder, kan de gebruiker alleen monitoren bedienen met het bedieningspaneel.
- SMTP-e-mailserver
Aangesloten via netwerk
- POS
Aangesloten via netwerk
- ATM
Aangesloten via netwerk
- Netwerkbewakingsapparaat
Aangesloten via netwerk
- I/O-modules
Aangesloten via netwerk
Alleen ADAM-apparatuur wordt ondersteund.

Alle via het netwerk aangesloten apparaten zijn verbonden met een switch. Ook de computers van BVMS worden op dit apparaat aangesloten.

6.1 Hardware installeren

BVMS ondersteunt de volgende hardwarecomponenten:

- KBD-Universal XF-bedieningspaneel

- IntuiKey-bedieningspaneel
 - Allegiant-matrix met camera's en monitor: aangesloten op een COM-poort van een van de computers van het netwerk en op IP-encoders die zijn verbonden met het netwerk
 - Encoders met analoge camera's
 - Encoders met plaatselijke opslag
 - IP-camera's en IP-AutoDomes
 - Monitoren die zijn aangesloten op een decoder (monitorgroepen voor alarmverwerking zijn mogelijk)
 - DVR-systemen met camera's
 - ATM / POS-apparaten
 - I/O-modules
- Alleen ADAM-apparatuur wordt ondersteund.

6.2 Installatie van een KBD Universal XF-bedieningspaneel



Opmerking!

Raadpleeg de instructiehandleiding die bij uw KBD-Universal XF-toetsenbord wordt geleverd en die beschikbaar is in de online productcatalogus.

Meer informatie

Ga voor meer informatie, softwaredownloads en documentatie naar www.iqsight.com en de bijbehorende productpagina.

U kunt de volgende hardware aansluiten op BVMS:

- Mobiele videoclients, zoals iPhone of iPad via DynDNS
- Verschillende IP-camera's, encoders en ONVIF-camera's (alleen livebeelden of via Video Streaming Gateway)
Aangesloten via netwerk
- Encoders voor alleen livebeelden met plaatselijke opslag
Aangesloten via netwerk
- iSCSI-opslagapparaten
Aangesloten via netwerk
- Analoge camera's
Verbonden met encoders
- Decoders
Aangesloten via netwerk
- Monitoren
Aangesloten op een decoder, op een Allegiant-matrix, op een BVMS client-werkstation
- Allegiant-matrix (firmwareversie: 8.75 of hoger, MCS-versie: 2.80 of hoger)
Aangesloten op een COM-poort van de Management Server of op een externe computer en een IP-encoder op het netwerk.

6.3 Een IntuiKey-bedieningspaneel aansluiten op BVMS

Dit hoofdstuk verschaft informatie over het configureren van een IntuiKey-bedieningspaneel.

6.3.1 Scenario's voor de aansluiting van IntuiKey-bedieningspanelen

U kunt een IntuiKey-bedieningspaneel aansluiten op de COM-poort van een BVMS-werkstation (scenario 1) of op een hardwaredecoder (bijv. VIP XD, scenario 2).

Als u het bedieningspaneel aansluit op een BVMS-werkstation, kunt u het gehele systeem besturen. Als u het bedieningspaneel aansluit op een decoder, kunt u alleen de analoge monitoren van het systeem besturen.

Als u het bedieningspaneel aansluit op een Enterprise Operator Client kunt u de camera's van een specifieke Management Server besturen door eerst te klikken op de servertoets om het nummer van deze server en vervolgens het cameranummer in te voeren.



Opmerking!

Gebruik de door gespecificeerde kabel om het IntuiKey-bedieningspaneel aan te sluiten op een BVMS-werkstation.

Voor de aansluiting van het IntuiKey-bedieningspaneel op een VIP XD-decoder, hebt u een kabel nodig die een seriële COM-poort van het bedieningspaneel verbindt met de seriële interface van de decoder. Zie [Een IntuiKey bedieningspaneel aansluiten op een decoder, pagina 56](#) voor informatie over aansluitingen.

IntuiKey-bedieningspaneel dat is aangesloten op een BVMS-werkstation

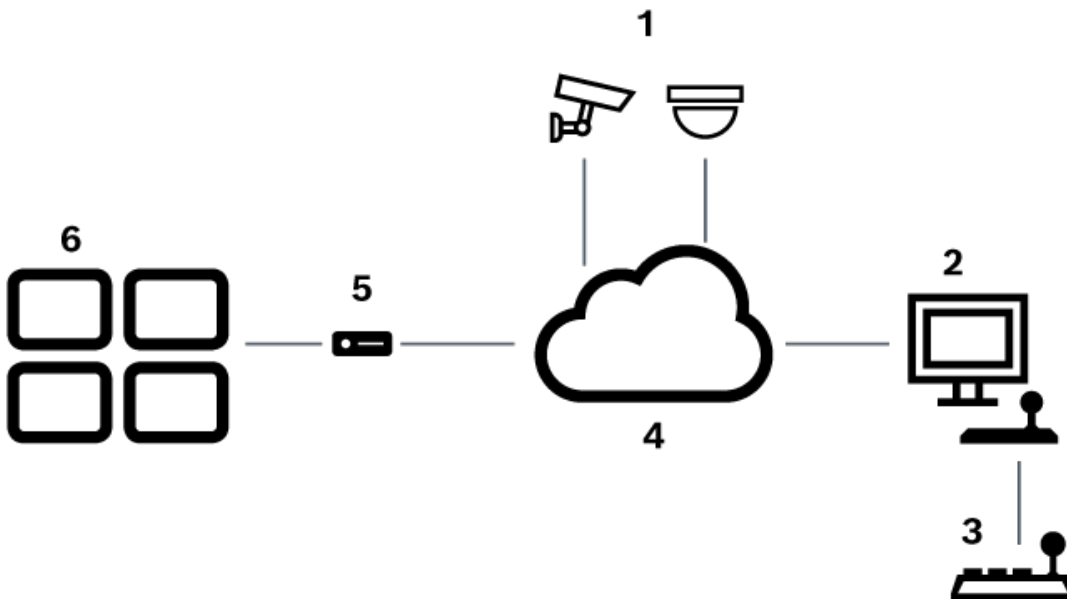

Afbeelding 6.1: Scenario 1: IntuiKey-bedieningspaneel aangesloten op een BVMS-werkstation

1	Verschillende camera's die zijn aangesloten op het netwerk via encoders
2	BVMS-werkstation
3	IntuiKey-bedieningspaneel
4	BVMS-netwerk
5	Decoder
6	Monitoren

IntuiKey-bedieningspaneel aangesloten op een decoder

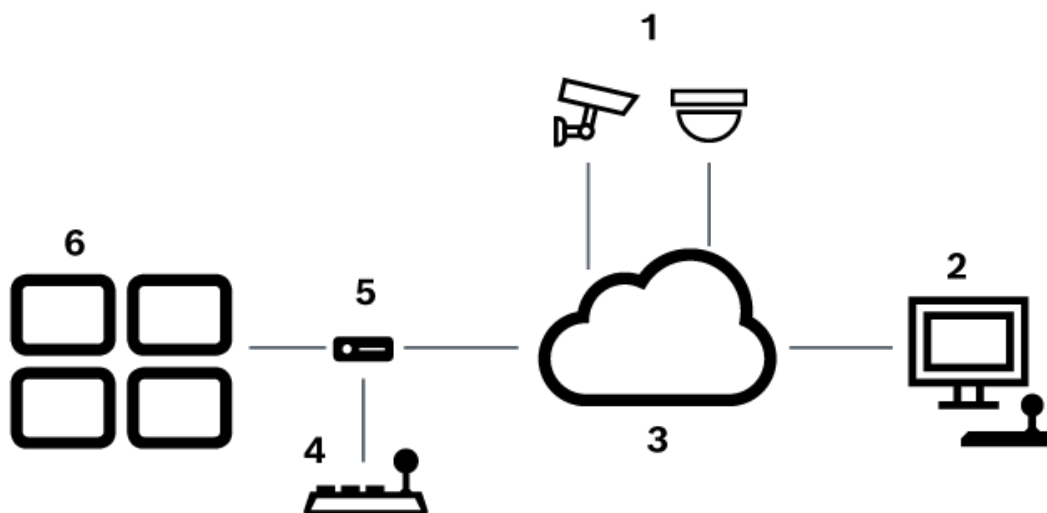

Afbeelding 6.2: Scenario 2: IntuiKey-bedieningspaneel aangesloten op een decoder

1	Verschillende camera's die zijn aangesloten op het netwerk via encoders
2	BVMS-werkstation
3	BVMS-netwerk
4	IntuiKey-bedieningspaneel
5	Decoder
6	Monitoren

Volg deze verwijzingen voor meer informatie over de beschikbare vensters:

- [Pagina Bedieningspaneel toewijzen, pagina 159](#)

Volg deze verwijzingen voor meer informatie over de beschikbare stap-voor-stapinstructies:

- [Een IntuiKey-bedieningspaneel configureren \(instellingenpagina\) \(werkstation\), pagina 141](#)
- [Een IntuiKey-bedieningspaneel configureren \(decoder\), pagina 148](#)
- [Een decoder configureren voor gebruik met een IntuiKey-bedieningspaneel, pagina 149](#)

Raadpleeg

- [Pagina Bedieningspaneel toewijzen, pagina 159](#)

6.3.2

Een IntuiKey bedieningspaneel aansluiten op een decoder

De decoder configureren

Zie [Een decoder configureren voor gebruik met een IntuiKey-bedieningspaneel, pagina 149](#) voor details.

Verbindingen tussen COM-poort en VIP XD-decoder

In de volgende tabel staan de aansluitingen tussen een RS232-adapter en een seriële interface van een VIP XD-decoder vermeld:

RS232-adapter	Seriële interface van een VIP XD-decoder
1	
2	TX
3	RX
4	
5	GND
6	
7	CTS
8	RTS
9	

In de volgende afbeelding worden de pinout van een standaard RS232-adapter (1) en de pinout van de seriële adapter van de decoder (2) getoond:

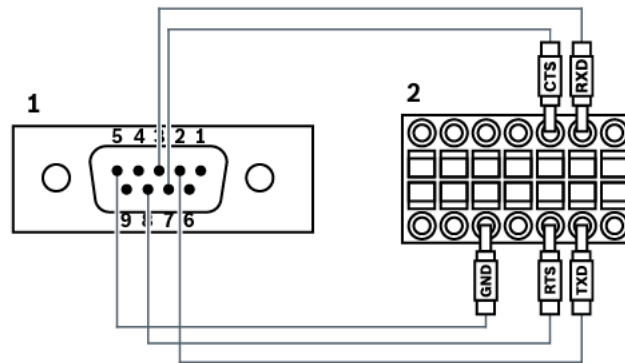

6.3.3

Firmware van IntuiKey-bedieningspaneel bijwerken

1. Installeer op een pc het downloadprogramma voor IntuiKey.
2. Start IntuiKey Firmware Upgrade Utility.
3. Sluit het bedieningspaneel met een geschikte seriële kabel (neem contact op met Support wanneer u niet over een dergelijke kabel beschikt) aan op deze pc.
4. Druk op het bedieningspaneel op de softkey Keyboard Control en vervolgens op Firmware Upgrade.
5. Voer het wachtwoord in: 0 en 1 tegelijkertijd.
Het bedieningspaneel staat in de bootloader-modus.
6. Klik op de pc op Browse om het firmwarebestand te selecteren: bijvoorbeeld kbd.s20
7. Stel de COM-poort in.
8. Klik op de knop Download om de firmware te downloaden.
Op het bedieningspaneeldisplay wordt Programming weergegeven.
Druk nog niet op de toets Clr. Ander kan het bedieningspaneel niet worden gebruikt nadat het opnieuw is opgestart (zie volgende opmerking).

9. Klik op Browse om de taal te selecteren: bijvoorbeeld 8900_EN_..82.s20
. Op het bedieningspaneeldisplay wordt Programming weergegeven.
10. Sluit IntuiKey Firmware Upgrade Utility.
11. Druk op het bedieningspaneel op de toets Clr om af te sluiten.
Het bedieningspaneel wordt opnieuw gestart. Wacht enkele seconden totdat het menu wordt weergegeven waarin u de taal voor het bedieningspaneel kunt kiezen.
12. Selecteer de gewenste taal met een softkey.
De standaard startdisplay wordt weergegeven.

**Opmerking!**

Om de bootloader-modus direct te starten, kunt u voeding loskoppelen van het bedieningspaneel, vervolgens 0 en 1 tegelijk indrukken, de voeding weer aansluiten en ten slotte 0 en 1 loslaten.

6.4

De Allegiant Matrix verbinden met BVMS

De BVMS Allegiant Matrix-interface biedt naadloze toegang tot analoge matrixcamera's in de Operator Client-interface. Allegiant-camera's zien er bijna identiek uit aan IP-camera's. Het enige verschil is een klein rastersymbool op de camera om aan te geven dat het een Allegiant-camera is. U kunt camera's weergeven met behulp van dezelfde taken als voor IP-camera's. Ze zijn opgenomen in zowel de logische structuur als de plattegronden, en gebruikers kunnen ze toevoegen aan hun favorietenstructuur. De bediening in het videovenster voor op Allegiant aangesloten PTZ-camera's wordt ondersteund, en u kunt eenvoudig Allegiant-camera's weergeven op monitoren die zijn aangesloten op IP-decoders.

BVMS zorgt voor een interface met de matrixswitch via de toepassing Allegiant MCS (Master Control Software). De MCS draait, in dit geval, onzichtbaar op de achtergrond. Deze software biedt een efficiënte interface met de Allegiant, die reageert op gebeurtenissen. De software zorgt bij een gebeurtenis voor een snelle, realtime reactie van de Allegiant naar BVMS. Als er dus bijvoorbeeld een coaxkabel defect raakt waardoor het videosignaal van de Allegiant verloren gaat, wordt er onmiddellijk een melding verzonden naar BVMS. Ook kunt u BVMS zodanig programmeren, dat het reageert op Allegiant-alarmen.

6.4.1

Overzicht van Allegiant-aansluitingen

Om een verbinding tussen BVMS en een Allegiant-matrixswitcher te maken, dient u een besturingskanaal te configureren tussen de BVMS en de Allegiant-matrix.

Er zijn twee scenario's mogelijk:

- Lokale verbinding
De Management Server bestuurt de Allegiant-matrix.
- Externe verbinding
De Allegiant-matrix wordt aangestuurd door een speciale Allegiant-pc die is verbonden met het netwerk.

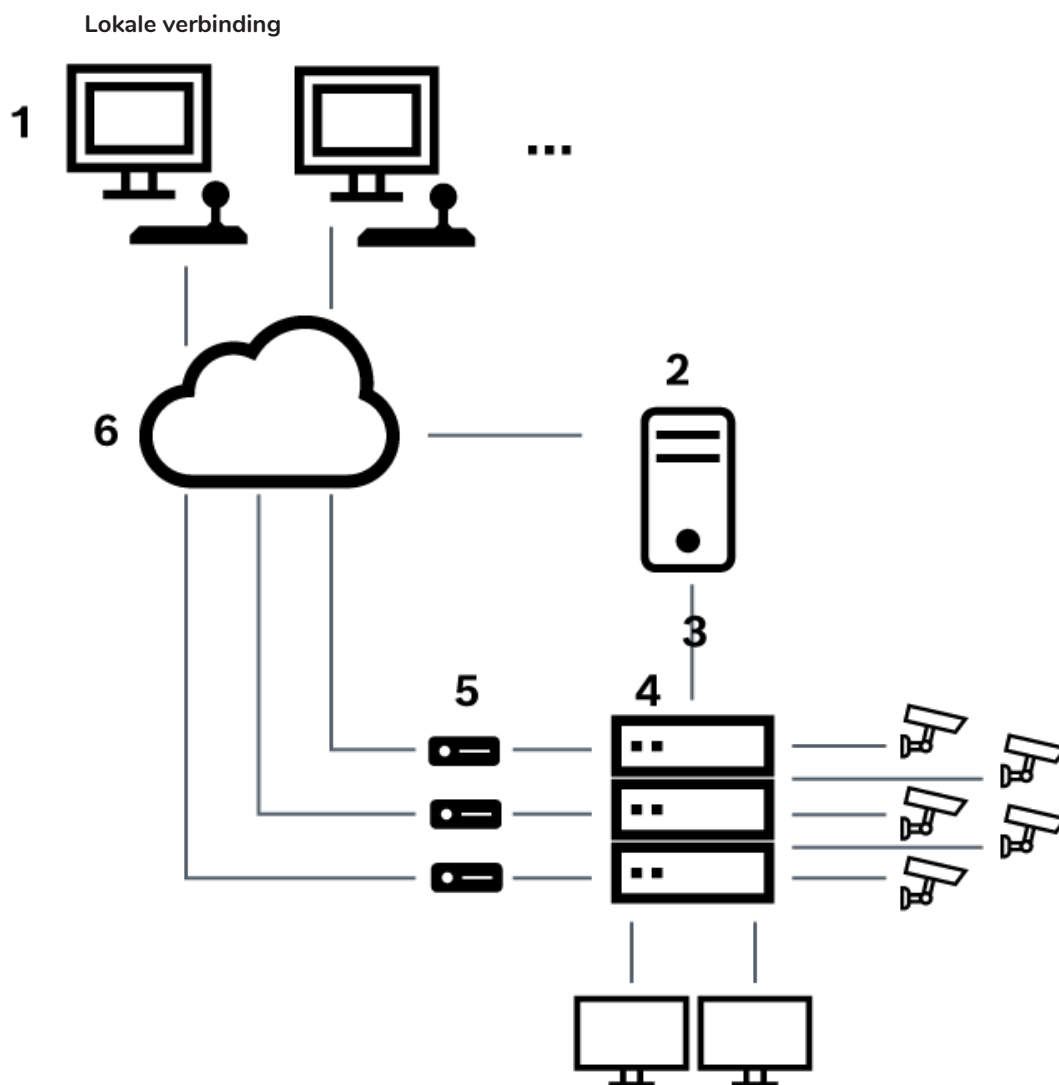

Afbeelding 6.3: BVMS lokale verbinding naar een Allegiant-kruisbord

1	BVMS-client-werkstations
2	Management Server met Master Control-software
3	RS-232-aansluiting
4	Allegiant-matrix
5	encoders
6	Netwerk

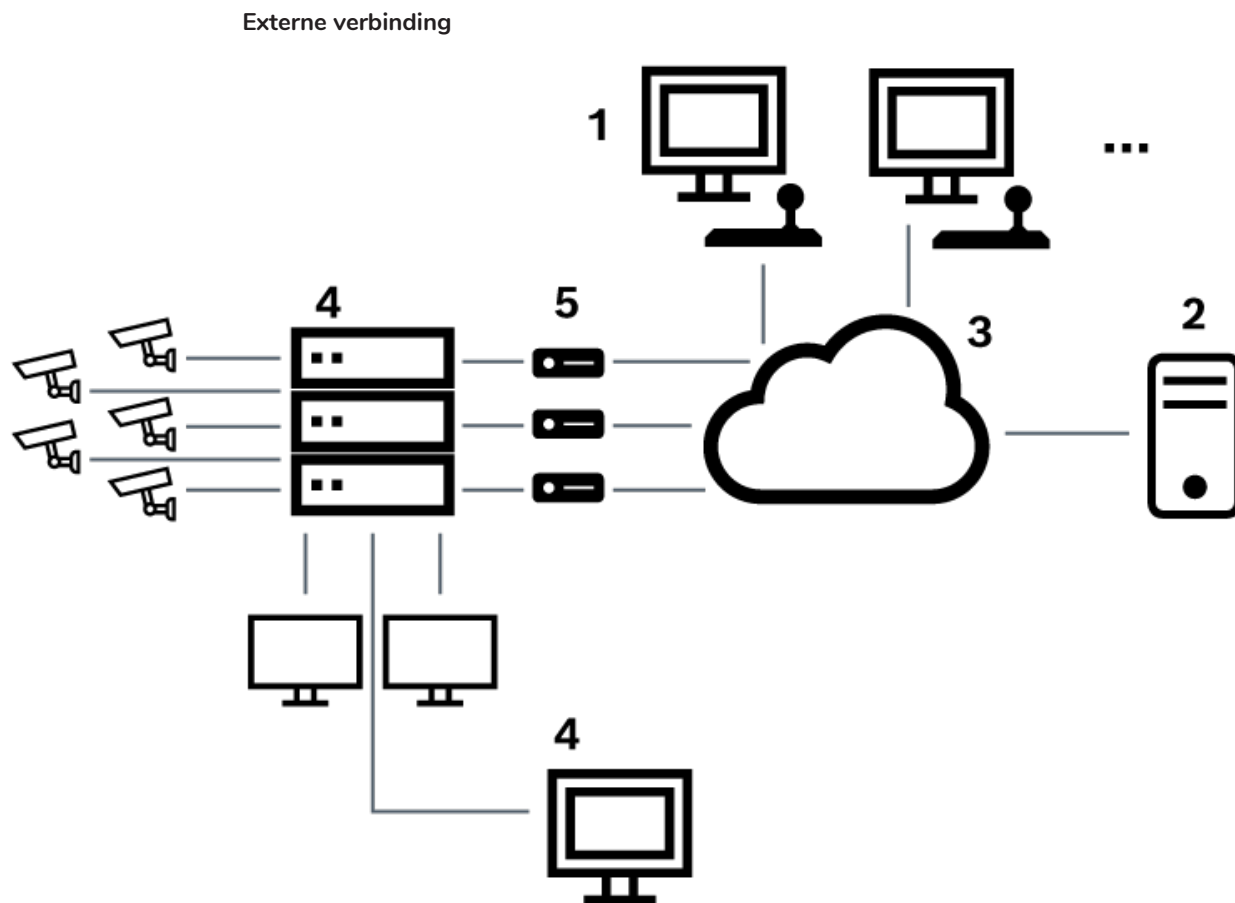

Afbeelding 6.4: BVMS externe verbinding naar een Allegiant-kruisbord

1	BVMS-client-werkstations
2	Management Server met Master Control-software
3	Netwerk
4	Allegiant-pc met Master Control-software
5	RS-232-aansluiting
6	encoders
7	Allegiant-matrix

6.4.2

Het configureren van het besturingskanaal

Voer de volgende taken uit om het besturingskanaal te configureren:

- Bedrading
- De software installeren
- Een Allegiant-configuratiebestand maken
- De Allegiant-matrix toevoegen aan het BVMS

- Het configureren van gebruikersnamen

Bedrading

Voor het configureren van het besturingskanaal tussen BVMS en de Allegiant-matrix, moet u één pc aansluiten via een RS-232 seriële poort op de consolepoort van Allegiant (gebruik de gespecificeerde Bosch-kabel voor het aansluiten). Dit kan de BVMS Management Server zijn of elke andere pc in het netwerk zijn.

De Allegiant Master Control-software installeren

1. Stop de Management Server-service als deze draait (**Start > Control Panel > Services** > klik met de rechtermuisknop op BVMS Management Server > **Stop**)
2. Installeer de Allegiant Master Control-software op de Management Server en op de Allegiant-pc (indien aanwezig).
3. Configureer deze op een externe Allegiant-pc om het Allegiant Network Host-programma (Id_alghw.exe) te starten bij het opstarten. Hierdoor worden de Allegiant-services gestart waardoor andere pc's in het netwerk toegang hebben tot Allegiant. De software draait onzichtbaar. Het is niet nodig om een dongle aan te sluiten op deze computer.
Als u wilt dat de service automatisch wordt gestart bij het opstarten van de computer, kopieert u een koppeling naar Id_alghw.exe naar de map Opstarten van uw computer.

Een Allegiant-configuratiebestand maken

1. Maak met de Allegiant Master Control-software een Allegiant-configuratiebestand dat de computer die op de Allegiant-matrix is aangesloten, specificeert. Hiervoor is de Master Control-dongle vereist.
2. Klik in het menu Transfer op Communication Setup. Voer in de lijst Current Host de DNS-naam in van de computer die is aangesloten op de Allegiant-matrix, en voer de parameters van de seriële poort (COM-poortnummer, baudrate, enz.) in van de seriële poort waarop Allegiant is aangesloten. Op die manier kan de Master Control-software op de Management Server of pc verbinding maken met het Allegiant-systeem. Als dit niet werkt, controleert u of de Master Control-software of het Allegiant-netwerkhhost-programma actief is op de computer die is aangesloten op de Allegiant-matrix, en of de netwerkbeveiliging is geconfigureerd voor het toestaan van externe toegang tot deze computer.
3. Klik in het menu Transfer op Upload. Selecteer alle tabellen en klik op Upload. Selecteer een map om het configuratiebestand op te slaan.
4. Sluit de Master Control-software af.

De Allegiant-matrix toevoegen aan het BVMS

1. Start de BVMS Management Server-service, start de Configuration Client, en voeg het Allegiant-apparaat toe door dit configuratiebestand toe te voegen (zie Een apparaat toevoegen voor de stap voor-stap-instructies).
2. Zorg ervoor dat het configuratiebestand van de Allegiant Master Control Software dat in BVMS wordt gebruikt, overeenkomt met de huidige Allegiant-configuratie.
BVMS voert de benodigde onderdelen van de Master Control Software onzichtbaar op de achtergrond uit.

Het configureren van de gebruikersnaam voor aanmelding bij de Allegiant-services

Als de Allegiant-matrix wordt aangesloten op een pc in het netwerk en niet op de Management Server, dient u ervoor te zorgen dat de aanmelding bij de Allegiant-services op deze pc en die op de Management Server met dezelfde gebruikersaccount plaatsvindt. Deze gebruiker moet tot een beheerdersgroep behoren.

Meer aanwijzingen in de documentatie

Volg deze verwijzingen voor meer informatie over de beschikbare vensters:

- [Pagina Matrixswitches, pagina 137](#)

Volg deze verwijzingen voor meer informatie over de beschikbare stap-voor-stapinstructies:

- [Een Allegiant-apparaat configureren, pagina 137](#)

Raadpleeg

- [Pagina Matrixswitches, pagina 137](#)

6.4.3

Concept van het Allegiant-satellietsysteem

Met het Allegiant-kruisbord kunt u meerdere Allegiant-systemen koppelen met behulp van het satellietconcept. Hierbij kunnen meerdere Allegiant-systemen voor de BVMS uitzien als één groot systeem dat toegang biedt tot alle camera's van alle systemen.

In een Allegiant-satellietsysteem worden de monitoruitgangen van een Allegiant die als slave fungeert, aangesloten op de video-ingangen van de Allegiant die als master fungeert. Deze verbinding wordt een trunkverbinding genoemd. Daarnaast wordt er een besturingskanaal opgezet tussen de master en de slave. Als er vanaf een Allegiant die als master fungeert, een beroep wordt gedaan op een camera van een Allegiant die als slave fungeert, wordt er een opdracht naar de slave verstuurd om de vereiste camera naar een trunkverbinding te schakelen. Tegelijkertijd schakelt de Allegiant die als master fungeert de trunkingang naar de vereiste monitoruitgang van de Allegiant die als master fungeert. Hiermee wordt de videoverbinding vanaf de vereiste camera van de slave naar de gewenste monitor van de master voltooid.

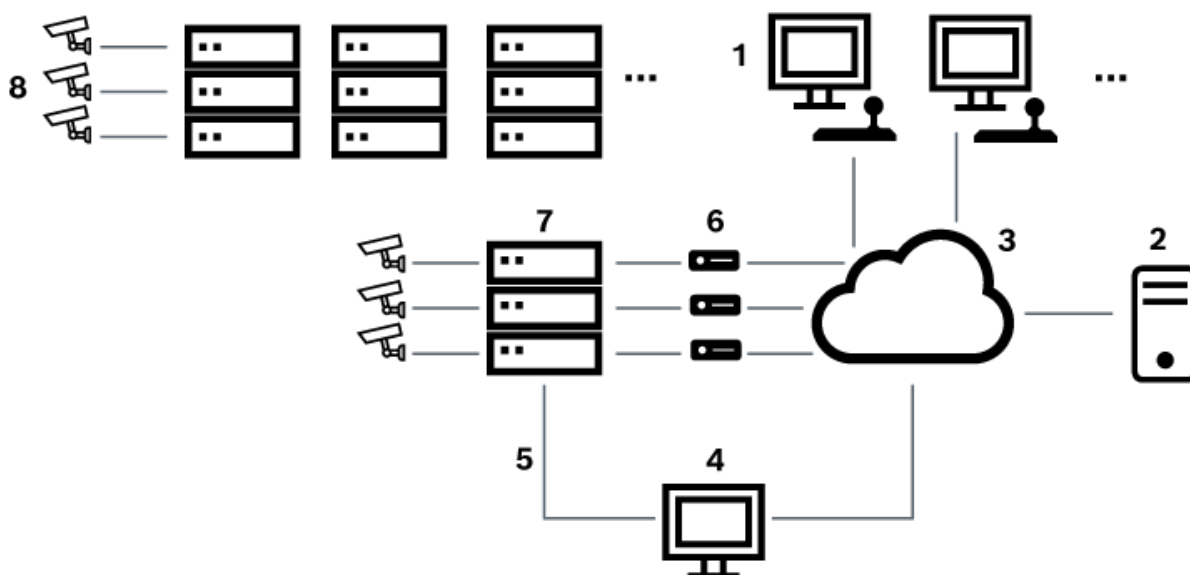

Afbeelding 6.5: Allegiant-systeem uitgebreid met satellietchakelaars

1	BVMS-client-werkstations
2	Management Server met Master Control-software
3	Netwerk
4	Allegiant-pc met Master Control-software
5	RS-232-aansluiting
6	encoders
7	Allegiant-matrix
8	Allegiant-satellietmatrix

U kunt het satellietconcept toepassen zodat een Allegiant zowel master als slave kan zijn. Op deze manier kan Allegiant een camera bekijken vanaf de andere. Hiertoe hoeven alleen trunkverbindingen en besturingslijnen te worden aangebracht in beide richtingen, en de Allegiant-tabellen juist te worden geconfigureerd.

Het concept kan verder worden uitgebreid, zonder praktische limiet, tot meerder Allegiant-systemen. Een Allegiant kan een groot aantal slaves hebben, en kan een slave zijn voor een groot aantal masters. U kunt de Allegiant-tabellen zodanig programmeren, dat een gebruiker al dan niet toegang heeft tot cameraweergaven, op basis van de voorschriften voor de locatie.

6.5 Allegiant CCL-opdrachten die worden ondersteund in BVMS

U hebt de CCL Gebruikershandleiding nodig om de CCL-opdrachten te gebruiken. Deze handleiding is beschikbaar in de online productcatalogus in de documentsectie van elke LTC Allegiant Matrix.

Ondersteunde opdracht	Beschrijving	Opmerkingen	Formatteren
Overschakelen/sequentie			
LCM	Logische camera overschakelen naar monitor	LCM, LCM+ en LCM- zijn gelijk.	LCM (logical camera#) (logical monitor#)
LCMP	Logische camera overschakelen naar monitor met aanroep voor preset		LCMP (logical camera#) (logical monitor#) (pre-position#)
MON+CAM	Logische camera overschakelen naar monitor		MON+CAM (logical monitor#) (logical camera#)
MON-RUN	Sequentie uitvoeren op monitornummer		MON-RUN (monitor#)
MON-HOLD	Sequentie stopzetten op monitornummer		MON-HOLD (monitor#)
MON-PREV	Een sequentiestap terugzetten op monitornummer		MON-PREV (monitor#)
MON-NEXT	Een frequentiestap vooruitzetten op monitornummer		MON-NEXT (monitor#)
SEQ-REQ	Sequentie laden op monitornummer		SEQ-REQ (sequence#) (monitor#)
SEQ-ULD	Sequentie verwijderen op monitornummer		SEQ-ULD (monitor#)
Ontvanger/driver			

Ondersteunde opdracht	Beschrijving	Opmerkingen	Formatteren
Overschakelen/sequentie			
R/C	Basisbesturingsopdrachten	REMOTE-ACTION en REMOTE-TGL zijn gelijkwaardig.	R/C (logical camera#) (OpCode#) (Data) - (OpCode#) en (Data) volgens de gebruikershandleiding van Allegiant
PREPOS-SET	Preset instellen		PREPOS-SET (logical camera#) (pre-position#)
PREPOS	Preset aanroepen		PREPOS (logical camera#) (pre-position#)
AUX-ON	Hulptrigger AAN		AUX-ON (logical camera#) (auxiliary#)
AUX-OFF	Hulptrigger UIT		AUX-OFF (logical camera#) (auxiliary#)
VARSPEED_PTZ	Opdrachten voor besturing van variabele snelheid		VARSPEED_PTZ [logical camera #] [pan speed] [tilt speed] [zoom speed] [function code]
Alarm		Wordt gebruikt voor de besturing van virtuele ingangen. Bijvoorbeeld: '+alarm 1' sluit virtuele ingang 1, "-alarm 1" opent virtuele ingang 1	
+ALARM	Opent een virtuele ingang in BVMS.		+ALARM (ALARM#)
-ALARM	Sluit een virtuele ingang in BVMS.		-ALARM (alarm#)
Systeem			
TC8x00>HEX	Hexadecimale modus instellen		HEX
TC8x00>DECIMAL	Decimale modus instellen		DECIMAL

7 Aan de slag

In dit hoofdstuk wordt beschreven hoe u met BVMS aan de slag kunt.

7.1 Softwaremodules installeren

**Opmerking!**

Installeer elke softwaremodule op de computer die voor deze module moet worden gebruikt.

Software installeren:

Sluit de Configuration Client voordat u de installatie van BVMS start.

1. Start Setup.exe of start BVMS Setup in het welkomstscherf.
2. Kies in het volgende dialoogvenster de modules die u op deze computer wilt installeren.
3. Volg de instructies op het scherm.

7.2 De configuratiewizard gebruiken

Beoogd gebruik voor de Config Wizard is de snelle en eenvoudige configuratie van een kleiner systeem. Config Wizard helpt u snel aan een geconfigureerd systeem, inclusief het VRM, iSCSI-systeem, camera's, opnameprofielen en gebruikersgroepen.

Bij een standaard software-installatie dient u iSCSI-systemen handmatig toe te voegen.

Gebruikersgroepen en hun rechten worden automatisch geconfigureerd. U kunt gebruikers toevoegen of verwijderen en wachtwoorden instellen.

De Config Wizard heeft alleen op de lokale computer toegang tot Management Server.

U kunt een geactiveerde configuratie opslaan voor back-updoeleinden en deze configuratie later importeren. U kunt na het importeren deze geïmporteerde configuratie wijzigen.

Config Wizard voegt automatisch de lokale VRM toe, zowel bij een standaardsoftware-installatie als bij DIVAR IP.

Aan een DIVAR IP wordt het lokale iSCSI-apparaat ook automatisch toegevoegd indien deze niet reeds beschikbaar is.

**Opmerking!**

Als u decoders in uw systeem wilt gebruiken, moet u ervoor zorgen dat alle encoders hetzelfde wachtwoord gebruiken voor het bevoegdheidsniveau user.

De Config Wizard starten:

- ▶ Klik op **Start > Alle programma's > BVMS > Config Wizard**
Het dialoogvenster Welcome wordt weergegeven.

Pagina Welcome

Welcome

Config Wizard helps you set up your BVMS quickly.

The following prerequisites must be fulfilled:

- The cameras and other network devices must have invariable IP addresses (either by using fixed IP addresses or by using static DHCP assignment).
- For cameras and other network devices to be added you must know whether they are connected to the local subnet or to other subnets.
- You need the IP addresses of storage devices that you want to add.

Config Wizard has been initialized successfully. License is valid. Further steps can be performed.

Restrictions of Config Wizard

- Config Wizard is intended for configuring a VMS where Management Server and VRM run on the same computer.
- If licenses are missing, Config Wizard allows you to save the new configuration.
- Config Wizard can only detect the following device types in the network: video encoder, video decoder and DVR.
- Storage to be added must be ready for recording. This means the device must have at least one formatted LUN. Use Configuration Client for configuring storage devices and formatting their LUNs.
- Config Wizard does not support adding Bosch DSA E-Series storage devices to the configuration.

About Config Wizard

BVMS - Config Wizard 11.1
Build 11.1.0.74

All rights reserved. Patents pending. Warning: Unauthorized reproduction or distribution of this program, or any portion of it, may result in severe civil and criminal penalties, and will be prosecuted to the maximum extent possible under the law. Portions of BVMS use MS Windows Media Technologies (c) by Microsoft Corp.

[Open Source Licenses](#)

Next

► Klik op **Next** om door te gaan.

Pagina Basic

Latest saved configuration

Devices and services included in the latest saved configuration

Network address	Device type	Recording Profile	Recorder
172.30.11.39	AUTODOME IP starlight		Live Only
172.31.23.168	DINION IP ultra 8000 MF		Live Only
172.31.20.20	E-Series Storages		
172.30.11.237	MIC IP starlight 7000i		Live Only
Internal	Monitor group		
172.31.21.21	VIP X1600	Continuous, Alarm Recording	VRM(172.30.11.128)
172.31.21.20	VIP X1600 XFM4	(non-uniform)	VRM(172.30.11.128)
Internal	Virtual Input		
172.30.11.128	VRM		
172.31.20.22	VRM Storage		

The active configuration is identical with the latest saved configuration.

Video Recording Manager (VRM) service is found and is running.

Please select the network adapter for your local video network:

Ethernet (Type: Ethernet; IPv4-Address: 172.30.11.128)

Next

Import configuration

You can import an existing configuration. The imported configuration is saved immediately as a change to the local configuration. Import is only possible when the active configuration is identical with the latest saved configuration. Changes on the following pages are only saved and activated if you click the corresponding button on the last page of Configuration Wizard.

[Import configuration ...](#)

Changes on the following pages are only saved and activated if you apply them on the last page.

Op deze pagina ziet u de nieuwste opgeslagen configuratie. U kunt een BVMS-bestand importeren om de bestaande configuratie te wijzigen. Deze wijziging wordt opgeslagen, maar niet geactiveerd wanneer u op **Next** klikt.

U kunt de netwerkadapter op uw computer die is aangesloten op de videoapparaten (IP-camera's, encoders, decoders, iSCSI-opslagsystemen) van uw systeem selecteren. Het IP-adres van deze netwerkadapter wordt gebruikt als IP-adres van de VRM, de VSG en het lokale iSCSI-opslagsysteem. Klik op **Poorttoewijzing** om het openbare IP-adres of de DNS-naam op te geven als het systeem toegankelijk moet zijn via internet.

Pagina Scan

Select video devices to be added Selected 185 of 193

✓	Device name	IP address	MAC address	Device type
<input type="checkbox"/>	DINION IP ultra 8000 MP	172.31.22.240	00-07-5f-95-81-e7	DINION IP ultra 8000 MP
<input type="checkbox"/>	FD IP micro 5000 (172.31	172.31.22.217	00-07-5f-84-24-e6	FLEXIDOME IP micro 5000 I
<input checked="" type="checkbox"/>	Flexidome IP Dynamic 700	172.31.22.144	00-07-5f-7a-c2-b6	FLEXIDOME IP dynamic 700
<input checked="" type="checkbox"/>	FlexiDome panorama 5000	172.31.22.62	00-07-5f-88-74-dd	FLEXIDOME IP panoramic 5
<input checked="" type="checkbox"/>	172.30.11.198	172.31.23.202	00-07-5f-c6-71-64	FLEXIDOME multi 7000i
<input type="checkbox"/>	Camera 4	172.31.23.161	00-07-5f-99-2a-4e	DINION IP starlight 7000 HD
<input type="checkbox"/>	Camera 3	172.31.23.160	00-07-5f-99-2f-9f	DINION IP starlight 7000 HD
<input checked="" type="checkbox"/>	FLEXIDOME IP starlight 6	172.31.23.147	00-07-5f-8d-21-a5	FLEXIDOME IP starlight 600
<input checked="" type="checkbox"/>	FLEXIDOME IP panoramik	172.31.23.124	00-07-5f-84-89-e6	FLEXIDOME IP panoramic 7
<input checked="" type="checkbox"/>	FLEXIDOME IP panoramik	172.31.23.123	00-07-5f-84-8a-e1	FLEXIDOME IP panoramic 7
<input checked="" type="checkbox"/>	FLEXIDOME IP panoramik	172.31.23.122	00-07-5f-8b-f8-c1	FLEXIDOME IP panoramic 7
<input type="checkbox"/>	DINION IP ultra 8000 MP	172.31.23.114	00-07-5f-8d-33-bd	DINION IP ultra 8000 MP
<input checked="" type="checkbox"/>	FLEXIDOME IP indoor 500	172.31.23.113	00-07-5f-7c-64-32	FLEXIDOME IP indoor 5000
<input type="checkbox"/>	DINION IP ultra 8000 MP	172.31.23.102	00-07-5f-98-28-4c	DINION IP ultra 8000 MP
<input type="checkbox"/>	Dinion IP 5000i IR	172.31.23.95	00-07-5f-93-cf-bb	DINION IP 5000i IR
<input type="checkbox"/>	Dinion IP Starlight 6000 HI	172.31.23.145	00-07-5f-8d-21-d3	DINION IP starlight 6000 HD

Scan options

Range of network scan:

- Local subnet only (recommended)
- Across subnets

Change network addresses

Change the IP addresses of the selected encoders/decoders. Start with the following IP address:

Change IP Addresses

Next

Opmerking:

Het kan enige tijd duren voordat het scannen naar apparaten is voltooid. U kunt het scannen annuleren. Alle apparaten die reeds waren gescand, worden in de tabel weergegeven. Op deze pagina worden alle videoapparaten weergegeven die geen deel uitmaken van de laatst opgeslagen configuratie.

Schakel de selectievakjes uit voor de apparaten die niet moeten worden toegevoegd aan de configuratie, en klik vervolgens op **Next**.

Als de geselecteerde apparaten zich niet in hetzelfde bereik bevinden als het DIVAR IP-systeem, kan het IP-adres van een apparaat worden gewijzigd door een beginadres op te geven voor het IP-bereik van het apparaat.

Pagina Authentication

Enter passwords for devices

Device name	IP address	User name	Password	Status
172.31.23.150	172.31.23.150	service		⚠
Decoder (172.31.21.204)	172.31.21.204	service	🔒
NDC-284-P (172.31.23.15)	172.31.23.15	service		🔒
VIP10 (172.31.23.24)	172.31.23.24	service		🔒
VIPX-1600XFM (172.31.22.4)	172.31.22.4	service		🔒
VIPX-1600XFM (172.31.22.5)	172.31.22.5	service		🔒

You must authenticate at the devices of your system. To authenticate, enter the password for the user account of each device. An open green lock indicates a successful authentication. Devices with a status indicated by a yellow warning sign require an initial password; they do not allow logon with an empty password.

You can only click 'Next' to continue, when all locks are green.

To copy a password for authentication select a row with a shown password and press Ctrl + C. Then select the rows of the devices for which the copied password should be used. To paste the password press Ctrl + V.

▼ Change default password

Show passwords Set Initial Passwords Next

Deze pagina wordt gebruikt om videoapparaten te verifiëren die met een wachtwoord zijn beveiligd. Voor eenvoudige verificatie van meerdere apparaten die hetzelfde wachtwoord hebben, kunt u het klembord gebruiken (CTRL+C, CTRL+V):

1. Klik op **Wachtwoorden weergeven**.
2. Selecteer een rij met een apparaat waarvan verificatie is voltooid (groen slot wordt weergegeven), druk op CTRL+C, selecteer meerdere rijen waarvoor een rood slot wordt weergegeven en druk op CTRL+V).

Het wachtwoord wordt automatisch gecontroleerd wanneer u enkele seconden lang geen tekens meer toevoegt aan het wachtwoordveld of u buiten het veld klikt.

U kunt een algemeen standaardwachtwoord opgeven voor alle apparaten die momenteel niet met een wachtwoord zijn beveiligd.

Als voor een apparaat een eerste wachtwoord is vereist, wordt  weergegeven.

Een eerste wachtwoord instellen:

1. Voer het wachtwoord in het veld **Wachtwoord** in.
2. Klik op **Eerste wachtwoorden instellen**.
Het eerste wachtwoord wordt ingesteld.

Opmerking: Zolang u het eerste wachtwoord niet hebt ingesteld voor alle apparaten in de lijst waarvoor een eerste wachtwoord is vereist, kunt u niet doorgaan.

3. Klik op **Volgende** om door te gaan.

Pagina Cameras

Specify camera settings

Camera name	IP address	Recording quality	Live quality
Camera 1 (172.31.22.227)	172.31.22.227	Bit Rate Optimized	Balanced
Camera 1 (172.31.22.229)	172.31.22.229	Bit Rate Optimized	Balanced

Next

You can rename each camera in the 'Camera name' column.

You can configure recording quality and live quality for each camera. Fractional frame rates (FR) are indicated by the profile names and refer to the fraction of the maximum frame rate of the corresponding camera model.

You can change the settings of the 'Recording quality' and the 'Live quality' columns of multiple cameras simultaneously. To that end select those cameras and change the settings in one of the selected cameras.

If the settings in a column are not identical for all selected cameras, you can click '<no change>' to avoid changing these settings unintentionally.

You can sort cameras in folders. These folders must be created in Configuration Client.

In the Preview pane, you can see a still image of the selected camera.

Preview

Gebruik deze pagina om de camera's van uw systeem te beheren.

Pagina Recording

Specify recording settings

Selected 0 of 2

Device name	IP address	Recording profile	Storage Min Time (days)	Storage Max Time (days)
VIP X1 (172.31.22.227)	172.31.22.227	Continuous, Alarm Re	1	unlimited
NBC-255-P (172.31.22.229)	172.31.22.229	Continuous, Alarm Re	1	unlimited

Alarm Recording
 Alarm Recording Night and Weekend
 Continuous Only
 Continuous Only Night and Weekend
 Continuous, Alarm Recording
 No Recording

Next

You can specify the recording profile and how long you want to store the recordings.

You can change the settings for several cameras in parallel: To that end select those cameras and change the settings in one of the selected cameras.

If the settings in a column are not identical for all selected cameras, you can click '<no change>' to avoid changing these settings unintentionally.

Cameras recorded by DVR devices are not shown, because the recording settings for these cameras can only be set using the configuration application of the DVR device.

Motion Alarm Recording in Recording Profiles

Recording profile	Motion Triggered Alarm Recording
Alarm Recording	<input type="checkbox"/>
Alarm Recording Night and Weekend	<input type="checkbox"/>
Continuous Only	<input type="checkbox"/>
Continuous Only Night and Weekend	<input type="checkbox"/>
Continuous, Alarm Recording	<input checked="" type="checkbox"/>
No Recording	<input type="checkbox"/>

Op deze pagina worden alleen de camera's weergegeven die het meest recentelijk zijn toegevoegd. Zodra u deze configuratie activeert, kunt u de profieltoewijzing van deze camera's niet meer wijzigen.

U kunt het vastleggen van beweging inschakelen voor de opnameprofielen waarvoor opname en alarmopname zijn ingeschakeld. Configureer indien nodig opname en alarmopname in de Configuration Client (dialogvenster **Instellingen geplande opname**).

VCA wordt automatisch geactiveerd voor elk camera die wordt toegevoegd.

Pagina Storage

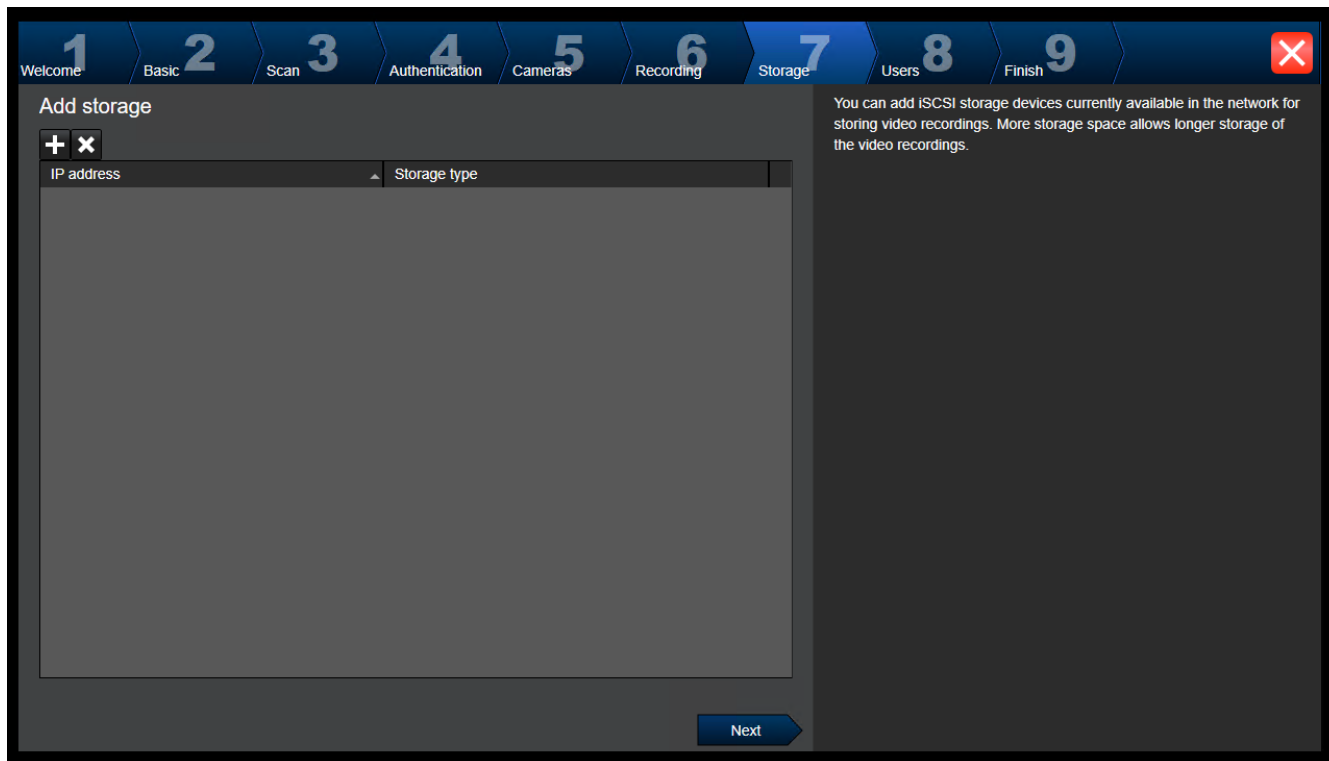

The screenshot displays the 'Add storage' configuration page. At the top, a progress bar shows steps 1 through 9, with 'Storage' (step 7) highlighted. The page title is 'Add storage'. Below the title, there is a table with two columns: 'IP address' and 'Storage type'. The table is currently empty. To the right of the table, there is a text box that reads: 'You can add iSCSI storage devices currently available in the network for storing video recordings. More storage space allows longer storage of the video recordings.' At the bottom right of the page, there is a 'Next' button.

Op deze pagina kunt u extra iSCSI-opslagapparaten toevoegen.

Pagina Users

Op deze pagina kunt u nieuwe gebruikers toevoegen aan de bestaande gebruikersgroepen.

- ▶ Voor elke nieuwe gebruiker moet u een gebruikersnaam en beschrijving invoeren, en een wachtwoord instellen.

Beleid voor sterke wachtwoorden

Het selectievakje **Beleid voor sterke wachtwoorden** is standaard ingeschakeld voor alle nieuwe gebruikersgroepen die worden gemaakt.

Wij raden u nadrukkelijk aan om deze instelling te behouden, om de bescherming van uw computer tegen onbevoegde toegang te verbeteren.

De volgende regels zijn van toepassing:

- Minimale wachtwoordlengte zoals ingesteld op de pagina **Accountbeleid** voor de desbetreffende gebruikersgroep.
- Al gebruikte wachtwoorden niet meer gebruiken.
- Gebruik ten minste één hoofdletter (A-Z).
- Gebruik ten minste één cijfer (0-9).
- Gebruik ten minste één speciaal teken (bijvoorbeeld: ! \$ ' .).
- ▶ Klik op **Toepassen** om de instellingen toe te passen, en klik vervolgens op **Volgende** om door te gaan.

Opmerking: zolang er gebruikers zijn waarvoor geen wachtwoord is ingesteld, terwijl **Beleid voor sterke wachtwoorden** was ingeschakeld, kunt u niet doorgaan. Stel de ontbrekende wachtwoorden in om door te kunnen gaan.

Gebruik de Configuration Client om gebruikersgroepen toe te voegen en rechten voor gebruikersgroepen te wijzigen.

Pagina Finish

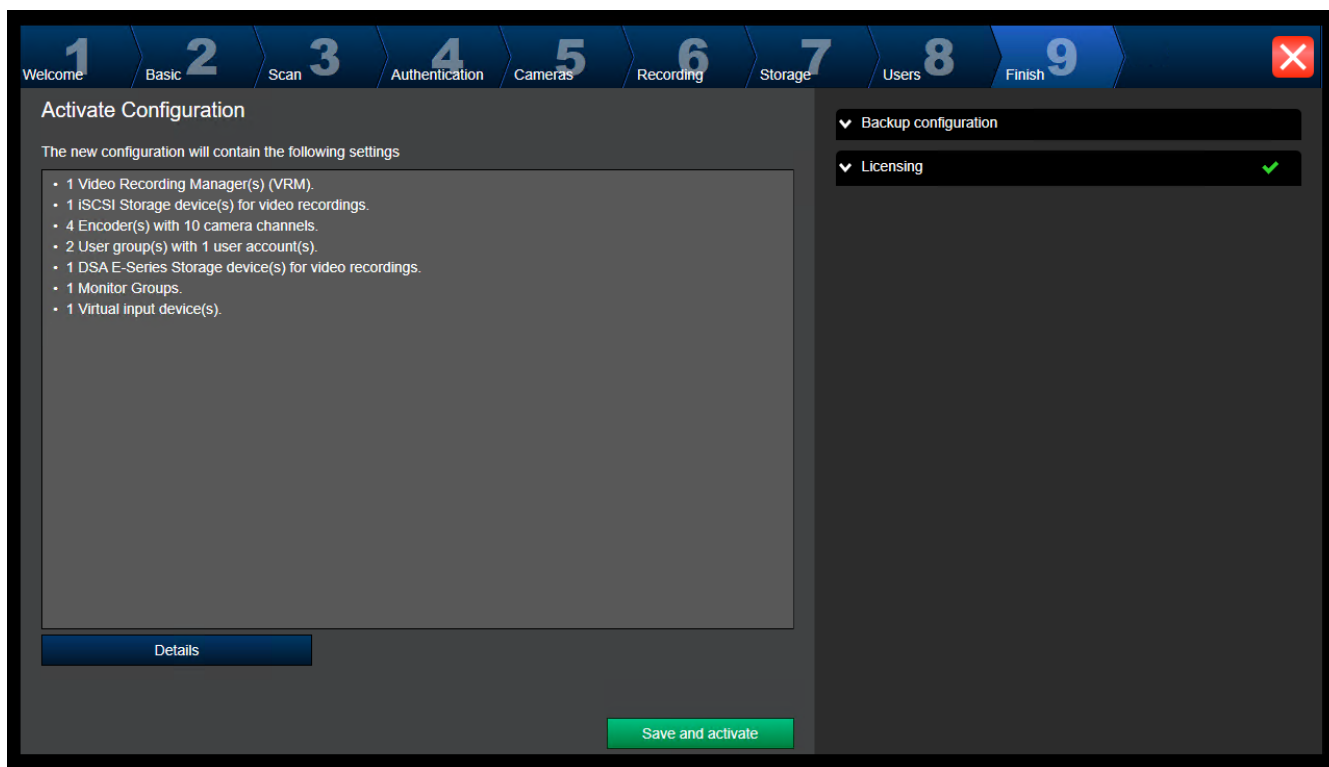

Voordat u uw configuratie kunt activeren, moet u de volgende taken uitvoeren:

- Een algemeen standaardwachtwoord opgeven voor alle apparaten die momenteel niet met een wachtwoord zijn beveiligd.
- Uw licentiepakket activeren als dat is vereist.

Algemeen standaardwachtwoord

Als in de Configuration Client de optie **Wachtwoordbeveiliging forceren bij activering (Instellingen - > Opties)** is uitgeschakeld, hoeft u geen algemeen standaardwachtwoord op te geven om te activeren.

Licenties

Vouw **Licentiëring** uit en klik op **Licentiewizard** om uw licentiepakket te controleren of te activeren.

Nadat u op **Save and activate** hebt geklikt, wordt de configuratie geactiveerd.

Na een geslaagde activering wordt de pagina **Voltooien** opnieuw weergegeven. Indien gewenst kunt u nu een back-up van de configuratie opslaan: Klik op **Save backup copy**.

Nadat u op **Save and activate** hebt geklikt, wordt de configuratie geactiveerd.

Na een geslaagde activering wordt de pagina **Voltooien** opnieuw weergegeven. Indien gewenst kunt u nu een back-up van de configuratie opslaan: Klik op **Save backup copy**.

7.3

Configuration Client starten



Opmerking!

Alleen beheerders en gebruikers met de juiste applicatierechten kunnen zich aanmelden bij Configuration Client.

De vooraf geconfigureerde standaardbeheerder is de gebruiker met de naam Admin. Alleen deze gebruiker kan zich aanmelden bij de Configuration Client wanneer u de Configuration Client voor de eerste keer start.

Nadat u de Configuration Client hebt gestart, kunt u de naam en het wachtwoord van gebruiker Admin wijzigen.

Opmerking:

U kunt de Configuration Client niet starten als een andere gebruiker de Configuration Client al heeft gestart op een andere computer in het systeem.

Configuration Client starten:

1. In het menu **Start** selecteert u **Programma's** > BVMS > Configuration Client.
Het dialoogvenster voor het aanmelden wordt weergegeven.
2. Typ uw gebruikersnaam in het veld **Gebruikersnaam:**.
Wanneer u de toepassing voor het eerst start, voert u Admin in als gebruikersnaam. U hoeft dan geen wachtwoord in te voeren.
3. Typ uw wachtwoord in het veld **Wachtwoord**.
4. Klik op **OK**.
De toepassing wordt gestart.

Wanneer de Beheerder voor het eerst opstart, Configuration Client wordt het dialoogvenster **Inbreuk op het Wachtwoordbeleid** weergegeven. De Beheerder wordt dan gevraagd een wachtwoord in te stellen voor het beheerdersaccount. Wij raden u nadrukkelijk aan om deze instelling te behouden en een sterk wachtwoord in te stellen voor het Admin-gebruikersaccount overeenkomstig de regels van het wachtwoordbeleid.

Raadpleeg

- *Gebruikers, rechten en Enterprise-toegang configureren, pagina 361*
- *De Admin-groep configureren, pagina 366*

7.4

De taal van Configuration Client configureren

U kunt de taal van Configuration Client onafhankelijk van de taal van uw Windows-installatie configureren.

De taal configureren:

1. Klik in het menu **Instellingen** op **Opties**.
Het dialoogvenster **Opties** wordt weergegeven.
2. Selecteer de gewenste taal in de lijst **Taal**.
Als u de vermelding **Systeemtaal** selecteert, wordt de taal van uw Windows-installatie gebruikt.
3. Klik op **OK**.
De taal wordt gewijzigd nadat u de toepassing opnieuw hebt gestart.

7.5

De taal van Operator Client configureren

U kunt de taal van uw Operator Client onafhankelijk van de taal van uw Windows-installatie en van Configuration Client configureren. Deze stap kunt u uitvoeren in Configuration Client.

De gewenste taal configureren:

1. Klik op **Gebruikersgroepen** > . Klik op het tabblad **Eigenschappen gebruikersgroep**. Klik op het tabblad **Algemene rechten**.
2. Kies de gewenste taal in de lijst **Taal**.
3. Klik op  om de instellingen op te slaan.



4. Klik op  om de configuratie te activeren.
Operator Client opnieuw starten.

7.6 Scannen naar apparaten

Hoofdvenster > **Apparaten**

U kunt naar de volgende apparaten scannen en deze toevoegen met behulp van het dialoogvenster

BVMS Scan Wizard:

- VRM-apparaten
- Encoders
- Encoders voor alleen live-weergave
- ONVIF-encoders voor live-opnamen
- Encoders met plaatselijke opslag
- Decoders
- VSG-apparaten (Video Streaming Gateway)
- DVR-apparaten

Als u apparaten via scannen wilt toevoegen, leest u het onderwerp over het desbetreffende apparaat in het hoofdstuk [Pagina Apparaten, pagina 127](#).

Raadpleeg

- VRM-apparaten toevoegen door te scannen, pagina 175
- Een alleen-live ONVIF-apparaat via scannen toevoegen, pagina 242
- Apparaten voor alleen livebeelden toevoegen door te scannen, pagina 214
- Een apparaat toevoegen, pagina 129

7.7 Toegang krijgen tot het systeem

U krijgt toegang tot een systeem door de volgende stappen uit te voeren:

1. Voer een van de volgende stappen uit om het netwerkadres van het gewenste systeem te selecteren:
 - Klik op een voorgeselecteerd item in de lijst.
 - Voer handmatig een netwerkadres in.
 - Selecteer een netwerkadres met Server Lookup.
2. Meld u aan bij het gewenste systeem:
 - Enkel serversysteem
 - Enterprise System

7.8 Server Lookup gebruiken

- Met de functie Server Lookup van BVMS kunnen operators verbinding maken met een BVMS Management Server uit een geboden lijst met servers.
- Eén gebruiker van de Configuration Client of de Operator Client kan achtereenvolgens verbinding maken met meerdere systeemtoegangspunten.
- Systeemtoegangspunten kunnen Management Server of Enterprise Management Server zijn.
- Server Lookup gebruikt een toegewezen Management Server om de serverlijst van gegevens te voorzien.
- Server Lookup en Management Server of Enterprise Management Server kunnen functioneel worden uitgevoerd op één machine.

- Server Lookup ondersteunt u bij het zoeken naar systeemtoegangspunten met hun namen of beschrijvingen.
- Zodra de Operator Client is verbonden met de Management Server, ontvangt deze gebeurtenissen en alarmen van de BVMS Management Server en geeft deze live-beelden en opgenomen beelden weer.

Toegang krijgen:

1. Start Operator Client of Configuration Client.
Het aanmeldingsdialoogvenster wordt weergegeven.
2. Selecteer in de lijst **Aansluiting**: de optie **<Adresboek...>** voor Configuration Client of **<Adresboek...>** voor Operator Client.
Als er een privé- en openbaar IP-adres voor een server zijn geconfigureerd, wordt dit aangegeven.
Als u **<Adresboek...>** of **<Adresboek...>** de eerste keer selecteert, wordt het dialoogvenster **Server lookup** weergegeven.
3. Voer in het veld **(Enterprise) Management Server-adres** een geldig netwerkadres van de gewenste server in.
4. Voer een geldige gebruikersnaam en geldig wachtwoord in.
5. Klik, indien nodig, op **Instellingen onthouden**.
6. Klik op **OK**.
Het dialoogvenster **Server lookup** wordt weergegeven.
7. Selecteer de gewenste server.
8. Klik op **OK**.
9. Als de geselecteerde server zowel een privé- als openbaar netwerkadres heeft, wordt een berichtvenster weergegeven waarin u wordt gevraagd of u een computer gebruikt die zich in het privénetwerk van de geselecteerde server bevindt.
De servernaam wordt toegevoegd aan de **Aansluiting**:-lijst in het aanmeldingsdialoogvenster.
10. Selecteer deze server in de **Aansluiting**:-lijst en klik op **OK**.
Als u het **Instellingen onthouden**-selectievakje uitschakelt, kunt u deze server rechtstreeks selecteren wanneer u opnieuw toegang wilt krijgen tot deze server.

7.9 De softwarelicenties activeren

Wanneer u BVMS voor de eerste keer installeert, dient u de licenties voor de bestelde softwarepakketten, inclusief het basispakket en eventuele uitbreidingen en/of optionele functies, te activeren.

Het systeem activeren:

1. Start de BVMS Configuration Client.
2. Klik in het menu **Tools** op **Licentiebeheer...**
Het dialoogvenster **License Manager** wordt weergegeven.
3. Klik op **Toevoegen** om uw licenties toe te voegen.
Het dialoogvenster **Licentie toevoegen** wordt weergegeven.
4. Volg de instructies in het dialoogvenster.
5. Sluit het dialoogvenster **Licentie toevoegen** nadat de activering is voltooid.
6. Sluit het dialoogvenster **License Manager**.

Raadpleeg voor meer informatie de betreffende BVMS-whitepaper voor licentieverlening.

Raadpleeg

- Dialoogvenster *Licentie-inspecteur* (menu Extra), pagina 77

- *Dialogovenster License Manager (menu Extra), pagina 76*
- *Dialogovenster Licentie toevoegen, pagina 77*
- *Overzicht BVMS-licentieactivering, pagina 20*

7.9.1

Dialogovenster License Manager (menu Extra)

Hoofdvenster > menu **Tools** > opdracht **Licentiebeheer...**

Hiermee kunt u de licentie beheren voor het BVMS-pakket dat u hebt besteld en het pakket upgraden met extra functies.

Licentiestatus

Hier wordt de licentiestatus weergegeven.

SysteemThumbprint

We raden aan de **SysteemThumbprint** te bieden voor ondersteuningsdoeleinden.

Installatielocatie

Wanneer u uw basislicentie activeert in de Remote Portal, moet u informatie opgeven over de installatielocatie van uw systeem. Deze informatie wordt hier weergegeven.

Opmerking: u kunt deze informatie ook in andere licenties opgeven, maar alleen de informatie die in de basislicentie is opgegeven, wordt hier weergegeven.

Licenties

1. Klik op **Toevoegen** om uw licenties toe te voegen.
Het dialogovenster **Licentie toevoegen** wordt weergegeven.
2. Volg de instructies in het dialogovenster.

Effective license

Geeft de effectieve basislicentie weer die u hebt geactiveerd.

Productkenmerken

- ▶ Klik op **Licentie-inspecteur...**

Het dialogovenster **Licentie-inspecteur** wordt weergegeven.

Geeft het aantal gelicentieerde functies weer dat momenteel is geïnstalleerd.

U kunt controleren of het aantal geïnstalleerde BVMS-licenties hoger is dan het aantal aangekochte licenties.

Geïnstalleerde BVMS-versie

Geeft de momenteel geïnstalleerde BVMS-versie weer, bijvoorbeeld 11.0.

Gelicentieerde BVMS-versies

Geeft alle BVMS-versies weer die zijn inbegrepen en worden ondersteund in het huidige licentiebestand.

Bijvoorbeeld: BVMS 11.0 en alle komende kleine BVMS 11.x-versies.

Activeringsdatum

Geeft de activeringsdatum van de geïnstalleerde BVMS-versie weer.

Verloopdatum

Geeft de vervaldatum van de geïnstalleerde BVMS-versie weer. Een vervaldatum is alleen van toepassing wanneer u een noodlicentie of een verkoopdemollicentie installeert.

Software Maintenance Agreement

Verloopdatum

Als u een Software Maintenance Agreement hebt aangeschaft en geactiveerd, wordt de vervaldatum hier weergegeven.

Raadpleeg

- *De softwarelicenties activeren, pagina 75*

- *Dialogvenster Licentie toevoegen, pagina 77*
- *Dialogvenster Licentie-inspecteur (menu Extra), pagina 77*

7.9.1.1 Dialoogvenster Licentie toevoegen

Hoofdvenster > menu **Tools** > opdracht **Licentiebeheer...** > **Licenties** > **Toevoegen**
Hiermee kunt u uw aangeschafte licenties of demolicenties van de website Remote Portal remote.boschsecurity.com toevoegen aan uw BVMS-systeem.
Volg de instructies in het dialoogvenster om licenties toe te voegen.
Raadpleeg voor meer informatie de betreffende BVMS-whitepaper voor licentieverlening.

7.9.2 Dialoogvenster Licentie toevoegen

Hoofdvenster > menu **Tools** > opdracht **Licentiebeheer...** > **Licenties** > **Toevoegen**
Hiermee kunt u uw aangeschafte licenties of demolicenties van de website Remote Portal remote.boschsecurity.com toevoegen aan uw BVMS-systeem.
Volg de instructies in het dialoogvenster om licenties toe te voegen.
Raadpleeg voor meer informatie de betreffende BVMS-whitepaper voor licentieverlening.

7.9.3 Dialoogvenster Licentie-inspecteur (menu Extra)

Hoofdvenster > **Tools** menu, klik op het **Licentie-inspecteur...** opdracht > **Licentie-inspecteur** dialoogvenster
Geeft het aantal gelicentieerde functies weer dat momenteel is geïnstalleerd.
U kunt controleren of het aantal geïnstalleerde BVMS-licenties hoger is dan het aantal aangekochte licenties.
Opmerking: als de huidige systeemconfiguratie de limieten van de momenteel geïnstalleerde licenties overschrijdt, kunt u de configuratie niet activeren.

7.10 BVMS onderhouden

Dit hoofdstuk bevat informatie over het onderhouden van een BVMS dat u pas hebt geïnstalleerd of geüpgraded.

Voer de volgende taken uit voor het onderhouden van het systeem:

- Exporteer de configuratie- en gebruikersinstellingen van BVMS. De versiegeschiedenis (alle versies van de configuratie die eerder zijn geactiveerd) wordt niet geëxporteerd. We raden u aan om uw configuratie te activeren voordat u deze exporteert.
 - Zie [Configuratiegegevens exporteren](#), pagina 78 voor de procedure.

Of

- Maak een back-up van elements.bvms. Dit is een vereiste voor het herstellen van een (Enterprise) Management Server met inbegrip van de versiegeschiedenis. Gebruikersinstellingen maken hiervan geen deel uit.
 - Zie [Een back-up maken](#), pagina 78 voor de procedure.
- Sla het VRM-configuratiebestand (config.xml) op.
 - Zie [De VRM-configuratie opslaan](#), pagina 78 voor de procedure.

Voor deze geëxporteerde configuratie wordt de systeemgeschiedenis niet behouden. U kunt deze bewerking niet ongedaan maken.

De volledige systeemconfiguratie wordt inclusief de gehele geschiedenis van systeemwijzigingen opgeslagen in één bestand:

C:\ProgramData\Bosch\VMS\Elements.bvms.

Configuratiegegevens exporteren:

1. Klik in het menu **Systeem** op **Configuratie exporteren...**
Het dialoogvenster **Configuratiebestand exporteren** wordt weergegeven.



Opmerking: Als de configuratie van uw huidige werkende kopie niet is geactiveerd (actief), exporteert u deze werkkopie en niet de geactiveerde configuratie.

2. Klik op **Opslaan**.
3. Voer een bestandsnaam in.
De huidige configuratie wordt geëxporteerd. Er is een zip-bestand met database en gebruikersgegevens gemaakt.

Een back-up maken:

1. Stop de service BVMS **Central Server** op de (Enterprise) Management Server.
2. Kopieer het bestand elements.bvms naar de gewenste map voor de back-up.
3. Start de service BVMS **Central Server** op de (Enterprise) Management Server.

De VRM-configuratie wordt opgeslagen in één gecodeerd bestand, config.xml.

Het bestand kan worden gekopieerd en als back-up worden opgeslagen terwijl de VRM-service actief is.

Het bestand wordt gecodeerd en bevat alle voor VRM relevante gegevens, zoals:

- Gebruikersgegevens
- Alle systeemapparaten en hun voor VRM relevante instellingen

Delen van de VRM-configuratie worden ook opgeslagen in de BVMS-configuratie. Als u deze gegevens verandert, wordt de wijziging naar config.xml geschreven na activering van de BVMS-configuratie.

De volgende instellingen worden niet opgeslagen in de BVMS-configuratie:

- **Instellingen VRM > Hoofdinstellingen**
- **Netwerk > SNMP**
- **Service > Geavanceerd**
- **Opnamevoorkeuren**
- **Evenredige verdeling van belasting**

Als u een wijziging aanbrengt op een van deze pagina's, wordt deze onmiddellijk naar de VRM-server geschreven en niet opgeslagen in de BVMS-configuratie.

De VRM-configuratie opslaan:

- ▶ Kopieer Config.xml naar een veilige locatie.
U vindt dit bestand in de volgende map voor een primaire VRM:
C:\ProgramData\Bosch\VRM\primary
U vindt dit bestand in de volgende map voor een secundaire VRM:
C:\ProgramData\Bosch\VRM\secondary

7.11

Een apparaat vervangen

In dit hoofdstuk vindt u informatie over het repareren van het systeem, bijvoorbeeld als er een storing optreedt in een apparaat en dit moet worden vervangen.

Voorwaarde

De onderhoudstaken zijn uitgevoerd.

Raadpleeg

- BVMS onderhouden, pagina 77

7.11.1

Een MS/EMS vervangen

Er is geen verschil tussen het vervangen van een Management Server en een Enterprise Management Server.

U kunt de configuratie herstellen van de oude Management Server of Enterprise Management Server, of u kunt de geëxporteerde configuratie importeren.

Wanneer u de configuratie herstelt, blijft de server-ID ongewijzigd.

Wanneer u de configuratie importeert, wordt de server-ID van het nieuwe systeem gebruikt. U hebt een nieuwe server-ID nodig als u een Enterprise System wilt maken met behulp van een geëxporteerde configuratie die u in elke Management Server importeert als sjabloon. Elke Management Server in dit Enterprise System moet een unieke server-ID hebben.

U kunt een geëxporteerde configuratie en de gebruikersinstellingen van deze configuratie importeren.

De gebruikersinstellingen bevatten de gebruikers die aan deze configuratie zijn toegevoegd en de bijbehorende instellingen in Operator Client, zoals vensterformaten en favorieten.

Opmerking: als u een configuratie importeert, herstelt u daarmee niet de versiegeschiedenis van de oude configuratie. Wanneer u een configuratie importeert, worden geen gebruikersinstellingen geïmporteerd. U moet de geëxporteerde gebruikersinstellingen handmatig herstellen.

De configuratie importeren:

1. Klik in het menu **Systeem** op **Configuratie importeren ...**
Het dialoogvenster **Configuratiebestand importeren** wordt weergegeven.
2. Selecteer het bestand dat u wilt importeren en klik op **Openen**.
Het dialoogvenster **Configuratie importeren** wordt weergegeven.
3. Voer het juiste wachtwoord in en klik op **OK**.
De Configuration Client wordt opnieuw gestart. U moet u opnieuw aanmelden.
De geïmporteerde configuratie is niet geactiveerd maar bewerkbaar in Configuration Client.

De geëxporteerde configuratie herstellen:

U hebt alleen toegang tot dit bestand (kopiëren, verwijderen) als de service BVMS **Central Server** is gestopt.

1. Stop de service BVMS **Central Server** op de (Enterprise) Management Server.
2. Wijzig indien vereist de naam van het back-upbestand in Elements.bvms.
3. Vervang het bestaande Elements.bvms.
4. Start de service BVMS **Central Server** op de (Enterprise) Management Server.

Opmerking: als u het systeem opnieuw wilt instellen op een lege configuratie, moet u de service stoppen en Elements.bvms verwijderen.

Meer configuratiebestanden:

- Elements.bvms.bak (vanaf V.2.2): Automatisch back-upbestand van de laatste activering, inclusief de versiegeschiedenis. Latere wijzigingen worden niet toegevoegd als de configuratie niet is geactiveerd.
- Elements_Backup*****.bvms: configuratie van een oudere versie. Dit bestand wordt gemaakt na een software-update.

De geëxporteerde gebruikersinstellingen herstellen:

1. Pak het zip-bestand uit dat is gemaakt tijdens de exportbewerking voor onderhoud.
Het bestand *export.bvms* en de map *UserData* worden uitgepakt.
2. Voer het volgende uit op de gewenste (Enterprise) Management Server: kopieer de map *UserData* naar *C:\ProgramData\Bosch\VMS*.

7.11.2

Een VRM vervangen

Vereisten

- Geïnstalleerd besturingssysteem met de juiste netwerkinstellingen en de juiste versie van VRM.

Het VRM-apparaat vervangen vanuit BVMS:

1. Start de Configuration Client van BVMS.
2. Selecteer het VRM-apparaat in de apparaatstructuur.
3. Leg de instellingen op de volgende pagina's vast, sla de configuratie op en activeer deze vervolgens:

- Hoofdvenster > **Apparaten** >  uitvouwen >  uitvouwen > 
- Hoofdvenster > **Apparaten** >  uitvouwen >  uitvouwen > **Instellingen VRM** > **Hoofdinstantellingen**
- Hoofdvenster > **Apparaten** >  uitvouwen >  uitvouwen > **Netwerk** > **SNMP**
- Hoofdvenster > **Apparaten** >  uitvouwen >  uitvouwen > **Service** > **Geavanceerd**
- Hoofdvenster > **Apparaten** >  uitvouwen >  uitvouwen >  >  > **Geavanceerde instellingen** > **Opnamevoorkeuren**
- Hoofdvenster > **Apparaten** >  uitvouwen >  uitvouwen >  >  > **Evenredige verdeling van belasting**

Het VRM-apparaat vervangen buiten BVMS om:

U gebruikt het oorspronkelijke back-upbestand config.xml van het VRM-apparaat met alle configuratie-instellingen (geen aanvullende instellingen vereist).

1. Stop de service **Video Recording Manager**.
2. Kopieer config.xml naar de nieuwe server.
3. Start de service **Video Recording Manager**.

Een iSCSI-apparaat (geplande failover) vervangen:

1. Voeg het nieuwe iSCSI-apparaat toe.
2. Gebruik Configuration Manager om alle LUN's als alleen-lezen te configureren op het iSCSI-apparaat dat u wilt vervangen.

Opmerking: u kunt het oude iSCSI-apparaat verwijderen als u de oude opnamen niet langer nodig hebt.

Opmerking!

Wanneer u het nieuwe iSCSI-apparaat configureert, raden we u aan hetzelfde CHAP-wachtwoord te gebruiken als voor het oude apparaat.

Als u een nieuw CHAP-wachtwoord gebruikt, moet u ervoor zorgen dat u dit nieuwe wachtwoord instelt als een CHAP-wachtwoord binnen het hele systeem en het toewijst aan alle iSCSI-apparaten.

Anders zult u zich niet kunnen verifiëren bij het iSCSI-apparaat en niet direct kunnen afspelen vanaf het iSCSI-apparaat.

7.11.3**Een encoder of decoder vervangen****Opmerking!**

Verwijder geen apparaat uit de apparaatstructuur als u de opnamen erop wilt behouden. Vervang de hardware voor het vervangen van dit apparaat.

Een encoder of decoder van hetzelfde type vervangen

Vereiste is een apparaat met de fabrieksinstellingen (IP-adres = 192.168.0.1).



1. Ontkoppel het oude apparaat van het netwerk.
2. Verwijder het apparaat niet uit de apparaatstructuur in de Configuration Client van BVMS! Als u het apparaat uit VRM verwijdert, gaan de opnamen verloren.
3. Sluit het nieuwe apparaat van hetzelfde type aan op het netwerk.

**Opmerking!**

Voor de volgende stappen is het hierboven genoemde IP-standaardadres vereist. U kunt de eerste apparaatscan niet uitvoeren met via DHCP toegewezen IP-adressen.

4. Configuration Client: klik in het menu **Hardware** op **Eerste apparaatscan...**
Het dialoogvenster **Eerste apparaatscan** wordt weergegeven.
5. Klik op een cel om het desbetreffende adres te wijzigen. Selecteer de desbetreffende rijen wanneer u de adressen van meerdere apparaten wilt wijzigen. U kunt meerdere apparaten selecteren door de CTRL- of de SHIFT-toets ingedrukt te houden. Klik daarna met de rechtermuisknop op de geselecteerde rijen en klik op **IP-adressen instellen...** of klik op **Subnetmasker instellen...** om de bijbehorende waarden te wijzigen.
U moet het juiste subnetmasker en IP-adres opgeven.
Het subnetmasker en het IP-adres moeten hetzelfde zijn als die van het vervangen apparaat.
6. Klik op **OK**.
7. Na een aantal seconden hebt u toegang tot de apparaatinstellingen in de apparaatstructuur.
8. Wijzig alle vereiste apparaatinstellingen die niet door BVMS worden beheerd (zie de onderstaande afbeelding).
9. Sla de configuratie op en activeer deze.

Opmerkingen:

- Bij de eerste apparaatscan worden alleen apparaten met het standaard-IP-adres (192.168.0.1) of dubbele IP-adressen gevonden.
- Maak geen gebruik van de VRM-scan om te scannen naar apparaten met de standaardinstellingen, omdat u het IP-adres naderhand niet meer kunt vervangen.

Een encoder vervangen met een via DHCP toegewezen IP-adres:

Vereiste is een encoder met de fabrieksinstellingen (via DHCP toegewezen IP-adres).

1. Sluit de encoder rechtstreeks aan op de Ethernet-poort van uw computer.
2. Schrijf de TCP/IPv4-configuratie voor de netwerkadapter op, zodat u deze later kunt herstellen.
3. Configureer het volgende vaste IP-adres en subnetmasker voor de netwerkadapter op uw computer:
192.168.0.2
255.255.255.0
4. Start Internet Explorer.
5. Typ 192.168.0.1 in de **adresbalk**.
De webpagina van het apparaat wordt weergegeven.
6. Klik op **Instellingen** en klik vervolgens op **Netwerk**.
7. Selecteer op de pagina **Netwerk**, in de **DHCP**-lijst, de optie **Uit**.
8. Typ de vereiste waarden voor uw netwerk in de velden **IP-adres**, **Subnetmasker** en **Gateway-adres**.
9. Klik op **Instellen en opnieuw opstarten**.
10. Herstel de configuratie van de netwerkadapter.



Een encoder of decoder van een ander apparaattype vervangen

- Ontkoppel het oude apparaat van het netwerk.
- Verwijder het apparaat niet uit de apparaatstructuur in de Configuration Client van BVMS!
- Sluit het nieuwe apparaat van het nieuwe type aan op het netwerk.

Hoofdvenster > **Apparaten** >  uitvouwen >  uitvouwen >  > met de rechtermuisknop

klikken op  > klikken op **Encoder bewerken** > dialoogvenster **Encoder bewerken**

Of

Hoofdvenster > **Apparaten** > vouw  uit > klik met de rechtermuisknop op  > klik op **Encoder bewerken** > dialoogvenster **Encoder bewerken**

of

Hoofdvenster > **Apparaten** > vouw  uit > klik met de rechtermuisknop op  > klik op **Encoder bewerken** > dialoogvenster **Encoder bewerken**

of

Hoofdvenster > **Apparaten** >  uitvouwen >  uitvouwen > klik met de rechtermuisknop op  > klik op **Decoder bewerken** > dialoogvenster **Decoder bewerken**

Nadat het apparaat is bijgewerkt, kunt u de capaciteiten van het apparaat updaten. Een tekstbericht geeft aan of de opgehaalde apparaatcapaciteiten overeenkomen met de apparaatcapaciteiten opgeslagen in BVMS.

Updaten:

1. Klik op **OK**.

Er wordt een berichtvenster met de volgende tekst weergegeven:

Wanneer u de apparaatcapaciteiten toepast, kunnen de gebeurtenisinstellingen voor dit apparaat worden gewijzigd. Controleer deze instellingen voor het apparaat.

2. Klik op **OK**.

De apparaatcapaciteiten worden bijgewerkt.

Een VSG-camera vervangen

Zorg er bij het vervangen van een VSG-camera voor dat de vervangende camera hetzelfde type, hetzelfde IP-adres en hetzelfde ONVIF-profiel heeft als de oude camera.

Daarnaast moet u de volgende instellingen configureren op een nieuwe AXIS-camera via de webinterface van de VSG-camera voordat u de oude AXIS-camera vervangt:

- Een wachtwoord instellen voor de gebruikersroot
- De tijdsynchronisatie synchroniseren
- Het link-local adres uitschakelen
- Een ONVIF-gebruiker maken
- De beveiliging tegen replay-aanvallen uitschakelen

Instellingen die worden beheerd door BVMS

Encoders en decoders die zijn geconfigureerd in een BVMS-systeem worden beheerd door de BVMS-server en kunnen derhalve niet worden gedeeld met andere toepassingen.

U kunt Apparaatbewaking van BVMS gebruiken om te controleren of voor apparaten een niet-overeenkomende configuratie bestaat die afwijkt van de BVMS-configuratie.

De Configuration Client van BVMS biedt configuratiepagina's voor alle BVIP-apparaten.

Het aantal instellingen hangt af van het specifieke BVIP-model (bijv. VIPX 1600 XFM4).

BVMS behoudt controle over alle BVIP-instellingen die vereist zijn voor naadloze integratie in een BVMS-systeem.

Instellingen die worden beheerd door BVMS:

- Cameranaam

- Tijdserversinstellingen
- Opnamebeheer (profielen, retentietijden, schema's)
- Definitie van kwaliteitsinstellingen
- Wachtwoorden

Opgeslagen in de BVMS-configuratie, maar niet gewijzigd op apparaten:

- IP-adres (u kunt IP-adressen wijzigen met Configuratie IP-apparaat van BVMS)
- Relais-/ingangsnamen (het verschil tussen namen op het apparaat en namen die zijn geconfigureerd in BVMS wordt aangegeven)

Systeemgebeurtenissen voor niet-overeenkomende apparaatconfiguratie

- SystemInfo-gebeurtenissen worden gegenereerd zodra de configuratie van een apparaat is gecorrigeerd tijdens een periodieke controle.
- SystemWarning-gebeurtenissen worden gegenereerd zodra voor het eerst een niet-overeenkomende configuratie op een apparaat is vastgesteld. Bij hieropvolgende controles wordt deze gebeurtenis niet gemeld totdat de configuratie is gecorrigeerd door een activering of een periodieke correctie.
- SystemError-gebeurtenissen worden gegenereerd zodra een fout met betrekking tot de configuratie is vastgesteld tijdens een activering of een periodieke controle. Bij hieropvolgende controles wordt deze gebeurtenis niet gemeld totdat de configuratie is gecorrigeerd door een activering of een periodieke correctie.

7.11.4

Operator Client vervangen

Een Operator Client-werkstation vervangen:

1. Vervang de computer.
2. Start de BVMS Setup op de nieuwe computer.
3. Selecteer Operator Client in de lijst met onderdelen die moeten worden geïnstalleerd. Selecteer indien gewenst andere onderdelen die op de vervangen computer waren geïnstalleerd.
4. Installeer de software.

7.11.5

Laatste tests

De vervanging van MS/EMS en Operator Client controleren:

1. Activeer de configuratie.
2. Start Operator Client.
3. Controleer de logische structuur in Operator Client.
Deze moet identiek zijn aan de logische structuur in Configuration Client.

De vervanging van VRM controleren:

- ▶ Start VRM Monitor en controleer de actieve opnamen.

7.11.6

DIVAR IP herstellen

Raadpleeg de installatiehandleidingen van DIVAR IP. In het hoofdstuk waarin het herstellen van het apparaat wordt beschreven, vindt u informatie over hoe u te werk moet gaan.

7.12

De tijdsynchronisatie configureren







Opmerking!

Zorg ervoor dat de tijd op alle computers van BVMS wordt gesynchroniseerd met Management Server. Anders gaan mogelijk opnamen verloren.

Configureer de tijdserversoftware op Management Server. Configureer het IP-adres van Management Server op de andere computers als tijdserver met behulp van de Windows-standaardprocedures.

7.13 Het opslagmedium van een encoder configureren

Hoofdvenster > **Apparaten** >  uitvouwen >  >  >  > **Geavanceerde instellingen** > **Opnamebeheer** uitvouwen

Opmerking: zorg ervoor dat de voor deze encoder vereiste camera's worden toegevoegd aan de logische structuur.

Als u de ANR-functie wilt gebruiken, moet u het opslagmedium van een encoder configureren.

Opmerking: als u het opslagmedium wilt configureren van een encoder die al aan uw systeem is toegevoegd en waarvoor opnamen worden gemaakt via VRM, moet u zorgen dat secundaire opname is gestopt.

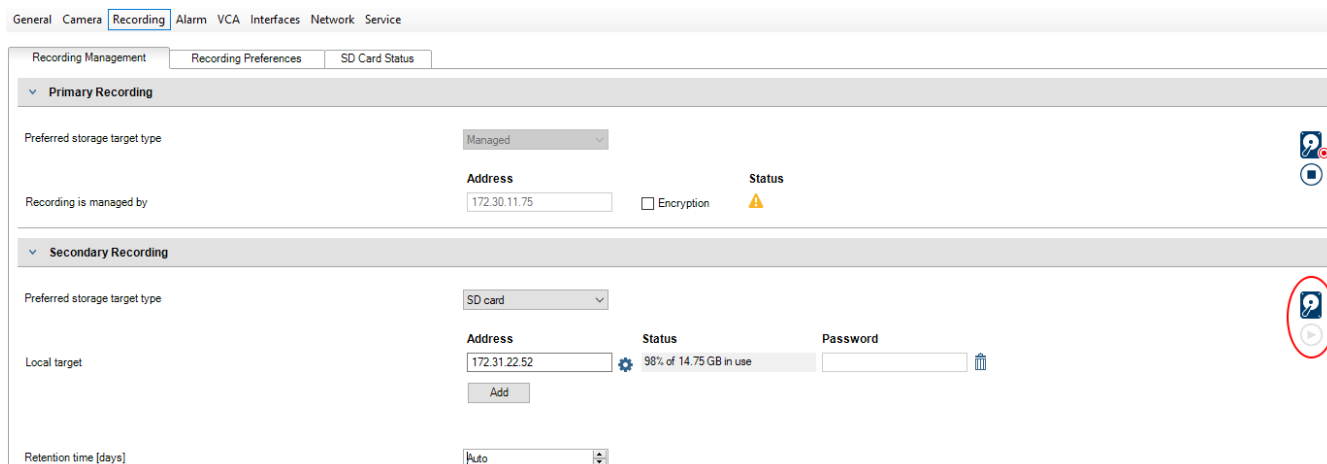

The screenshot shows the 'Recording Management' section of a web interface. It has tabs for 'Recording Management', 'Recording Preferences', and 'SD Card Status'. Under 'Primary Recording', the 'Preferred storage target type' is set to 'Managed'. The 'Recording is managed by' field shows the address '172.30.11.75' and an 'Encryption' checkbox. Under 'Secondary Recording', the 'Preferred storage target type' is set to 'SD card'. The 'Local target' section shows an address '172.31.22.52', a status of '98% of 14.75 GB in use', and a 'Password' field. A red circle highlights a help icon in the top right corner of the Secondary Recording section. The 'Retention time [days]' is set to 'Auto'.

De ANR-functie werkt alleen op encoders met firmwareversie 5.90 of hoger. Niet alle encodertypen bieden ondersteuning voor ANR, zelfs niet als de juiste firmwareversie is geïnstalleerd.

Het opslagmedium van een encoder configureren:

1. Selecteer het opslagmedium onder **Secundaire opname** in de lijst **Gewenste type opslagdoel**. Afhankelijk van het type apparaat zijn verschillende media beschikbaar.
2. Als het nodig is, klikt u op de knop ... om het opslagmedium te formatteren. Na het formatteren is het opslagmedium gereed voor gebruik met de ANR-functie.
3. Configureer de ANR-functie voor deze encoder op de pagina **Camera's en opname**.

Raadpleeg

- Pagina Opnamebeheer, pagina 239
- De ANR-functie configureren, pagina 311

8 Een Enterprise System maken

Voer de volgende taken uit om een Enterprise-systeem te maken op een Enterprise Management Server en op meerdere Management Server-computers:

1. [De serverlijst voor Enterprise System configureren, pagina 85](#)
2. [Een Enterprise User Group maken, pagina 86](#)
3. [Een Enterprise Account maken, pagina 86](#)

U hebt geldige licenties nodig voor gebruik van een Enterprise System.

Raadpleeg

- [Enterprise System, pagina 25](#)

8.1 De serverlijst voor Enterprise System configureren

Hoofdvenster > **Apparaten** > **Enterprise-systeem** > **Serverlijst / Adresboek**

U meerdere Management Server-computers configureren in de serverlijst van een juiste Management Server.



Voor gelijktijdige toegang moet u een of meer Enterprise User Groups configureren. Hiermee wijzigt u deze Management Server naar een Enterprise Management Server.

Een gebruiker van Operator Client kan zich aanmelden met een gebruikersnaam van een Enterprise User Group om gelijktijdige toegang te verkrijgen tot de Management Server-computers die geconfigureerd zijn in de serverlijst.

Algemene rechten worden geconfigureerd op de Enterprise Management Server in

Gebruikersgroepen, tabblad Enterprise User Group.

Apparaatrechten worden geconfigureerd op iedere Management Server in **Gebruikersgroepen**, tabblad Enterprise Access.

- Klik op  om de instellingen op te slaan.
- Klik op  om de laatste instelling ongedaan te maken.
- Klik op  om de configuratie te activeren.

Servers toevoegen:

1. Klik op **Server toevoegen**.
Het dialoogvenster **Server toevoegen** wordt weergegeven.
2. Typ een weergavenaam voor de server en het privénetwerkadres (DNS-naam of IP-adres).
Opmerking: Als u een SSH-verbinding gebruikt, voert u het adres in de volgende indeling in: ssh://IP of servernaam:5322
3. Klik op **OK**.
4. Herhaal deze stappen totdat u alle gewenste Management Server-computers hebt toegevoegd.

Kolommen toevoegen:

- ▶ Klik met de rechtermuisknop op de tabelkop en klik vervolgens op **Kolom toevoegen**.
U kunt maximaal 10 kolommen toevoegen.
Als u een kolom wilt verwijderen, klikt u met de rechtermuisknop op de gewenste kolom en klikt u vervolgens op **Kolom verwijderen**.
- ⇒ Als u de serverlijst exporteert, worden ook de toegevoegde kolommen geëxporteerd.
De Management Server-computers voor uw Enterprise System worden geconfigureerd.

Raadpleeg

- Enterprise System, pagina 25
- Pagina Serverlijst/adresboek, pagina 131
- Pagina Gebruikers-groepen, pagina 338
- Server Lookup gebruiken, pagina 74

8.2 Een Enterprise User Group maken

Hoofdvenster > **Gebruikersgroepen**

U voert de taak van het maken van een Enterprise User Group voor een Enterprise System uit op de Enterprise Management Server.

U maakt een Enterprise User Group met gebruikers om de algemene rechten te configureren. Deze algemene rechten zijn beschikbaar op een Operator Client die is verbonden met de Enterprise Management Server. Een voorbeeld van een algemeen recht is de gebruikersinterface van de alarmmonitor.

Een Enterprise User Group maken:

1. Klik op het **Enterprise User Groups** tabblad.
Opmerking: Het **Enterprise User Groups** tabblad is alleen beschikbaar als de juiste licentie beschikbaar is en als een of meer Management Server computers in **Apparaten > Enterprise-systeem > Serverlijst / Adresboek** zijn geconfigureerd.
2. Klik op .
Het dialoogvenster **Nieuwe Enterprise User Group** wordt weergegeven.
3. Voer de naam en een beschrijving in.
4. Klik op **OK**.
De Enterprise User Group wordt toegevoegd aan de bijbehorende structuur.
5. Klik met de rechtermuisknop op de nieuwe Enterprise-groep en klik op **Naam wijzigen**.
6. Voer de gewenste naam in en druk op ENTER.
7. Configureer indien nodig op de pagina **Algemene rechten** de algemene rechten en servertoegang voor de geconfigureerde Management Server-computers.

Raadpleeg

- Pagina Eigenschappen gebruikersgroep, pagina 340
- Pagina operatorfuncties, pagina 347
- Pagina Prioriteiten, pagina 351
- Pagina Gebruikersinterface, pagina 351
- Pagina Servertoegang, pagina 352

8.3 Een Enterprise Account maken

Hoofdvenster > **Gebruikersgroepen**

**Opmerking!**

Er moet ten minste één apparaat zijn geconfigureerd in de apparaatstructuur, voordat u een Enterprise Account kunt toevoegen.

U voert de taak van het maken van een Enterprise Account uit op een Management Server. Herhaal deze taak op iedere Management Server die lid is van uw Enterprise System.

U maakt een Enterprise Account om de apparaatrechten voor een Operator Client te configureren met behulp van een Enterprise System.

Een Enterprise Account maken:

1. Klik op de tab **Enterprise-toegang**.
2. Klik op .
Het dialoogvenster **Nieuw Enterprise Account** wordt weergegeven.
3. Voer de naam en een beschrijving in.
4. Het selectievakje **Gebruiker moet wachtwoord wijzigen bij volgende aanmelding** is standaard ingeschakeld voor alle nieuwe gebruikersaccounts.
Typ de sleutel overeenkomstig de regels van het sleutelbeleid en bevestig deze sleutel.
5. Klik op **OK**.
Een nieuw Enterprise Account wordt toegevoegd aan de bijbehorende structuur.
6. Klik met de rechtermuisknop op het nieuwe Enterprise Account en klik op **Naam wijzigen**.
7. Voer de gewenste naam in en druk op ENTER.
8. Configureer indien nodig op de pagina **Apparaatrechten** de referenties en de apparaatrechten.

Raadpleeg

- *Beleid voor sterke wachtwoorden*, pagina 361
- *Pagina Referenties*, pagina 346
- *Pagina Logische structuur*, pagina 347
- *Pagina Gebeurtenissen en alarmen*, pagina 345
- *Pagina Prioriteiten besturing*, pagina 344
- *Pagina Camerarechten*, pagina 343
- *Pagina Decoderrechten*, pagina 345

8.4

Tokengebaseerde verificatie

Met het Enterprise Account kunnen Enterprise-beheerclients toegang krijgen tot een Management Server die is geconfigureerd in de servertoegangslijst van de Enterprise Management Server.

Het Enterprise Account is beveiligd met een sleutel. Wanneer u deze sleutel moet wijzigen, moet u deze ook wijzigen op de Management Server en op de Enterprise Management Server. Bovendien moet u de gewijzigde configuratie activeren.

Als u een groot aantal Management Servers hebt die zijn verbonden met een Enterprise Management Server, kan dit tijdrovend zijn.

In plaats van het Enterprise Account te beveiligen met een gebruikersnaam en een sleutel, kunt u tokengebaseerde verificatie configureren.

1. De Enterprise Management Server maakt het token.
2. Het token wordt ondertekend met behulp van een zogenaamd Token Issuer-certificaat.
3. De Management Server verleent toegang wanneer het token geldig is.
De Management Server verleent alleen toegang als de Management Server is geconfigureerd om het Token Issuer-certificaat te vertrouwen.

Voorwaarden

Voor het ondertekenen en valideren van het token hebt u een certificaat of een keten van certificaten nodig.

Opmerking: De certificaten worden niet gegenereerd of geïnstalleerd door BVMS. U moet deze onafhankelijk opgeven en installeren. BVMS kan certificaten gebruiken die zijn geïnstalleerd in de Windows Certificate Store.

Er zijn verschillende voorwaarden op Enterprise Management Server- en Management Server-machines. Hieronder wordt uitgelegd voor welke omgeving welke certificaten vereist zijn.

Certificaat

- De Enterprise Management Server vereist het certificaat en de bijbehorende persoonlijke sleutel.
- De Management Server vereist het certificaat.

Certificaatketen

Een certificaatketen begint met een Root-certificaat dat u gebruikt om een ander certificaat te ondertekenen. U kunt dit certificaat vervolgens opnieuw gebruiken om nog een ander certificaat te ondertekenen. U kunt de lengte van de certificaatketens zelf definiëren.

- De Enterprise Management Server vereist de hele certificaatketen.
Voor het laatste certificaat in de keten (Token Issuer) is een persoonlijke sleutel vereist.
- Afhankelijk van de geconfigureerde instellingen voor toegangstokens vereist de Management Server slechts bepaalde delen van de certificaatketen.

Voer voor het configureren van tokengebaseerde verificatie de volgende stappen uit:

1. Configuratie van de Enterprise Management Server
 - Verificatie met een toegangstoken definiëren voor de Enterprise Accounts
 - De instellingen voor toegangstokens configureren
2. Configuratie van de Management Server
 - De vertrouwde certificaten opgeven
 - Toegang tot het Enterprise Account weigeren op basis van sleutel



Raadpleeg het whitepaper over tokengebaseerde verificatie voor gedetailleerde informatie over de desbetreffende onderwerpen.

Raadpleeg

- *Dialogvenster met instellingen voor toegangstokens (menu Instellingen), pagina 120*
- *Pagina Servertoegang, pagina 352*

9 Opdrachtscripts configureren

In dit hoofdstuk wordt beschreven hoe u opdrachtscripts kunt configureren. Opdrachtscripts kunnen in BVMS op verschillende plaatsen worden gebruikt.

1. Klik op  om de instellingen op te slaan.
2. Klik op  om de laatste instelling ongedaan te maken.
3. Klik op  om de configuratie te activeren.



Opmerking!

Serverscripts worden geactiveerd wanneer de Management Server-service opnieuw wordt gestart, zelfs wanneer deze niet vanuit Configuration Client zijn geactiveerd.

9.1 Opdrachtscripts beheren

Hoofdvenster

U kunt een opdrachtscript maken met de volgende scripttalen:

- C#
- VB.Net

U kunt de scripttaal van een bestaand opdrachtscript niet wijzigen.

U kunt een clientscript of een serverscript maken.

U kunt scriptlets aan elk script toevoegen.

Voor hulp bij het invoeren van code klikt u op  in het dialoogvenster **Opdrachtscriptheaditor**. De Script API help wordt weergegeven.

Een serverscriptlet toevoegen:

1. Klik in het menu **Tools** op de opdracht **Opdrachtscriptheaditor...**
Het dialoogvenster **Scripttaal selecteren** wordt weergegeven als er nog geen opdrachtscript is gemaakt.
2. Selecteer het gewenste item in de lijst **Scripttaal**.
Het dialoogvenster **Opdrachtscriptheaditor** wordt geopend.
3. Klik in het linkerdeelvenster van het dialoogvenster **Opdrachtscriptheaditor** met de rechtermuisknop op **ServerScript** en klik vervolgens op **Nieuw scriptlet**.
Er wordt een nieuw scriptlet toegevoegd.
4. Voer uw code in.

Een clientscriptlet toevoegen:

1. Klik in het menu **Tools** op de opdracht **Opdrachtscriptheaditor...**
Het dialoogvenster **Scripttaal selecteren** wordt weergegeven als er nog geen opdrachtscript is gemaakt.
2. Selecteer het gewenste item in de lijst **Scripttaal**.
Het dialoogvenster **Opdrachtscriptheaditor** wordt geopend.
3. Klik in het linkerdeelvenster van het dialoogvenster **Opdrachtscriptheaditor** met de rechtermuisknop op **ClientScript** en klik vervolgens op **Nieuw scriptlet**.
Er wordt een nieuw scriptlet toegevoegd.
4. Voer uw code in.

Een scriptlet verwijderen:

1. Open het dialoogvenster **Opdrachtscriptheaditor**.
2. Klik naar wens op het tabblad **Serverscript** of het tabblad **Clientscript**.

3. Klik in de gebeurtenisstructuur met de rechtermuisknop op de gewenste gebeurtenis en klik op



Het scriptlet wordt verwijderd.

Het dialoogvenster **Opdrachtscripteditor** afsluiten:

- ▶ Klik op .

Raadpleeg

- *Dialoogvenster Opdrachtscripteditor, pagina 316*

9.2 Een opdrachtscript zo configureren dat het automatisch wordt opgestart

Hoofdvenster > **Alarmen** > of > kolom **Alarmopties** > ...

U configureert een clientopdrachtscript dat in de volgende gevallen moet worden gestart:

- Werkstation start op.
- Gebruiker accepteert een alarm.

Een opdrachtscript configureren bij het opstarten van een werkstation:

Zie Een opdrachtscript voor opstarten configureren.

Een opdrachtscript configureren nadat de gebruiker een alarm heeft geaccepteerd:

1. Klik op het tabblad **Workflow**.
2. Kies het gewenste clientscript in de lijst **Voer het volgende clientscript uit wanneer het alarm is geaccepteerd:**.

Dit script wordt gestart zodra een gebruiker het geselecteerde alarm accepteert.

Raadpleeg

- *Dialoogvenster Alarmopties, pagina 322*
- *Een opdrachtscript voor opstarten configureren (pagina Instellingen), pagina 91*

9.3 Een opdrachtscript importeren

Hoofdvenster

U kunt opdrachtscripts importeren die op een andere computer zijn ontwikkeld. Het bestand moet in dezelfde scripttaal geschreven zijn als de scripttaal die op uw systeem wordt gebruikt.

Een opdrachtscript importeren:

1. Klik in het menu **Tools** op de opdracht **Opdrachtscripteditor....**
Het dialoogvenster **Opdrachtscripteditor** wordt weergegeven.
2. Klik op .
Het dialoogvenster voor het openen van een bestand wordt weergegeven.
3. Selecteer het gewenste scriptbestand en klik op **OK**.

Raadpleeg

- *Dialoogvenster Opdrachtscripteditor, pagina 316*

9.4 Een opdrachtscript exporteren

Hoofdvenster

U kunt opdrachtscripts exporteren die op een andere computer zijn ontwikkeld.

Een opdrachtscript exporteren:

1. Klik in het menu **Tools** op de opdracht **Opdrachtscriptheaditor...**
Het dialoogvenster **Opdrachtscriptheaditor** wordt weergegeven.
2. Klik op .
Het dialoogvenster voor het opslaan van een bestand wordt weergegeven.
3. Typ de gewenste naam van het scriptbestand en klik op **OK**.

Raadpleeg

- *Dialoogvenster Opdrachtscriptheaditor, pagina 316*

9.5**Een opdrachtscript voor opstarten configureren (pagina Instellingen)**

Hoofdvenster > **Apparaten** >  uitvouwen >  > pagina **Instellingen**

U kunt een opdrachtscript configureren zodat dit wordt gestart als Operator Client op het geselecteerde werkstation wordt gestart.

U moet een bijbehorend opdrachtscript maken.

Voor het maken van een opdrachtscript, zie [Opdrachtscripts beheren, pagina 89](#).

Een opstartscript configureren:

- ▶ Kies het gewenste opdrachtscript in de lijst **Opstartscript**.

Raadpleeg

- *Pagina Werkstation, pagina 140*

10 Configuratiegegevens beheren



Hoofdvenster

U dient de huidige configuratie te activeren om deze geldig te maken voor Management Server and Operator Client. Bij het afsluiten van Configuration Client wordt u eraan herinnerd dat u de configuratie dient te activeren.

Elke geactiveerde configuratie wordt opgeslagen met de datum en indien gewenst met een omschrijving.

U kunt een onlangs geactiveerde configuratie te allen tijde herstellen. Alle configuraties die ondertussen zijn opgeslagen, gaan daarbij verloren.

U kunt de huidige configuratie bovendien in een configuratiebestand opslaan en dit bestand later importeren. Hierbij wordt de geëxporteerde configuratie hersteld. Alle configuraties die ondertussen zijn opgeslagen, gaan daarbij verloren.

- Klik op  om de instellingen op te slaan.
- Klik op  om de laatste instelling ongedaan te maken.
- Klik op  om de configuratie te activeren.

10.1 De functionerende configuratie activeren

Hoofdvenster

U activeert de momenteel werkende configuratie. De Operator Client gebruikt de geactiveerde configuratie na de volgende start, als de gebruiker deze heeft geaccepteerd. Als gedwongen activering wordt toegepast, worden alle geopende exemplaren van Operator Client in het netwerk afgesloten en opnieuw gestart. De gebruiker van elk exemplaar van de Operator Client hoeft zich meestal niet opnieuw aan te melden.

U kunt een vertraagde activeringstijd configureren. Als u een vertraagde activeringstijd configureert, wordt de werkende configuratie niet onmiddellijk geactiveerd, maar op het geconfigureerde tijdstip. Wanneer u later een andere (al dan niet vertraagde) activeringstijd configureert, is deze tijd vanaf dat moment actief. De activeringstijd die het eerst is geconfigureerd, wordt verwijderd.

Wanneer u de Configuration Client afsluit, wordt u eraan herinnerd dat u het huidige werkende exemplaar van de configuratie moet activeren.

U kunt geen configuratie activeren die een apparaat zonder wachtwoordbeveiliging bevat.



Opmerking!

Bij gedwongen activering wordt elk exemplaar van de Operator Client opnieuw gestart wanneer de configuratie wordt geactiveerd. Voorkom onnodige activeringen. Voer activeringen bij voorkeur 's nachts of tijdens andere tijdsperiodes met lage activiteit uit.



Opmerking!

Als uw systeem apparaten bevat die niet met een wachtwoord zijn beveiligd, moet u deze apparaten beveiligen voordat u kunt activeren. U kunt het afdwingen van wachtwoorden niet deactiveren.

De momenteel werkende configuratie activeren:



1. Klik op .
Het dialoogvenster **Configuratie activeren** wordt weergegeven.
Als uw systeem apparaten bevat die niet met een wachtwoord zijn beveiligd, kunt u niet activeren. In dit geval wordt het dialoogvenster **Apparaten beveiligen met standaardwachtwoord...** weergegeven.
Volg de instructies in dit dialoogvenster en klik op **Toepassen**.
Het dialoogvenster **Configuratie activeren** wordt opnieuw weergegeven.
 2. Voer, indien gewenst, een vertraagde activeringstijd in. Het huidige tijdstip wordt standaard als activeringstijd geconfigureerd. Als u de vertraagde activeringstijd niet wijzigt, wordt de activering onmiddellijk uitgevoerd.
Klik, indien gewenst, hierop om **Activering forceren voor alle Operator Clients** te controleren.
 3. Typ een omschrijving en klik op **OK**.
De huidige configuratie wordt geactiveerd.
Elk Operator Client-werkstation wordt direct opnieuw gestart als het met het netwerk is verbonden en de methode van gedwongen activering wordt toegepast. Als een werkstation niet is aangesloten, wordt het direct na aansluiting opnieuw gestart.
Als u een vertraagde activeringstijd hebt geconfigureerd, wordt de configuratie later geactiveerd.
- Opmerking:** vertraagde activering wordt niet uitgevoerd, zolang de gebruiker is aangemeld bij de Configuration Client.

Raadpleeg

- Dialoogvenster *Apparaten beveiligen met algemeen standaardwachtwoord* (menu *Hardware*), pagina 105
- Dialoogvenster *Configuratie activeren* (menu *Systeem*), pagina 104

10.2

Een configuratie activeren

Hoofdvenster

U kunt een vorige versie activeren van de configuratie die u eerder hebt opgeslagen.

Een configuratie activeren:

1. Klik in het menu **Systeem** op **Activeringsbeheer...**
Het dialoogvenster **Activeringsbeheer** wordt weergegeven.
2. Selecteer de configuratie die u wilt activeren in de lijst.
3. Klik op **Activeren**.
Een berichtvenster wordt weergegeven.
4. Klik op **OK**.
Het dialoogvenster **Configuratie activeren** wordt weergegeven.
5. Klik, indien gewenst, om **Activering forceren voor alle Operator Clients** aan te vinken. Elk Operator Client-werkstation wordt automatisch opnieuw gestart om de nieuwe configuratie te activeren. De gebruiker kan de nieuwe configuratie niet weigeren.
Als **Activering forceren voor alle Operator Clients** niet is ingeschakeld, wordt op elk Operator Client-werkstation gedurende enkele seconden een dialoogvenster weergegeven. De gebruiker kan de nieuwe configuratie dan weigeren of accepteren. Als er enkele seconden geen gebruikersinteractie is geweest, wordt het dialoogvenster gesloten. In dit geval wordt de nieuwe configuratie niet geaccepteerd.

Raadpleeg

- Dialoogvenster Configuratie activeren (menu Systeem), pagina 104
- Dialoogvenster Activeringsbeheer (menu Systeem), pagina 104

10.3 Configuratiegegevens exporteren

Hoofdvenster

U kunt de configuratiegegevens van het apparaat van BVMS in een zip-bestand exporteren. Dit zip-bestand bevat het databasebestand (*Export.bvms*) en de gebruikersgegevens (.dat-bestand).

U kunt deze bestanden gebruiken om een systeemconfiguratie die eerder is geëxporteerd op dezelfde (Enterprise) te herstellen Management Server of deze te importeren op een andere (Enterprise) Management Server. Het bestand met gebruikersgegevens kan niet worden geïmporteerd, maar u kunt het gebruiken om handmatig de gebruikersconfiguratie te herstellen.

Configuratiegegevens exporteren:

1. Klik in het menu **Systeem** op **Configuratie exporteren...**
Het dialoogvenster **Configuratiebestand exporteren** wordt weergegeven.

Opmerking: Als de configuratie van uw huidige werkende kopie niet is geactiveerd ( is actief), exporteert u deze werkkopie en niet de geactiveerde configuratie.

2. Klik op **Opslaan**.
3. Voer een bestandsnaam in.
De huidige configuratie wordt geëxporteerd. Er is een zip-bestand met database en gebruikersgegevens gemaakt.

Raadpleeg

- Configuratiegegevens importeren, pagina 94

10.4 Configuratiegegevens importeren

Hoofdvenster

De volgende casussen worden behandeld:

- Een configuratie importeren die op dezelfde server is geëxporteerd (back-up is uitgevoerd)
- Een configuratiesjabloon importeren die is voorbereid en geëxporteerd op een andere server
- De configuratie van een eerdere BVMS-versie importeren.

U kunt alleen een configuratie importeren als de laatste wijzigingen van de huidige werkende kopie worden opgeslagen en geactiveerd.

U hebt het juiste wachtwoord nodig om de configuratiegegevens te importeren.

U kunt geen gebruikersgegevens importeren.

De configuratie importeren:

1. Klik in het menu **Systeem** op **Configuratie importeren**
Het dialoogvenster **Configuratiebestand importeren** wordt weergegeven.
2. Selecteer het bestand dat u wilt importeren en klik op **Openen**.
Het dialoogvenster **Configuratie importeren** wordt weergegeven.
3. Voer het juiste wachtwoord in en klik op **OK**.
De Configuration Client wordt opnieuw gestart. U moet u opnieuw aanmelden.
De geïmporteerde configuratie is niet geactiveerd maar bewerkbaar in Configuration Client.

**Opmerking!**

Als u wilt doorgaan met de bewerking van de configuratie die is ingeschakeld voor uw Management Server, voert u een rollback uit in het dialoogvenster **Configuratie activeren**.

Raadpleeg

- *Configuratiegegevens exporteren, pagina 94*

10.5

Configuratiegegevens exporteren naar OPC

Hoofdvenster

U kunt de apparaatconfiguratiegegevens van BVMS exporteren in een XML-bestand om deze te importeren in een OPC Server-toepassing. Het bestand moet worden opgeslagen in de map bin van uw BVMS-installatie.

Voor het configureren van een verbinding tussen BVMS en BIS zijn de installatiehandleiding voor verbinding tussen BVMS en BIS en de opmerkingen voor technische service voor BVMS OPC Server beschikbaar.

**Opmerking!**

Installeer BIS Server en BVMS Management Server op verschillende computers.

Als beide servers op dezelfde computer werken, nemen de prestaties van de systemen af. Bovendien kunnen dan ernstige softwarecrashes optreden.

Configuratiegegevens exporteren:

1. Klik in het menu **Systeem** op **Apparaatinformatie voor OPC exporteren**.
Het dialoogvenster **Bestand met apparaatinformatie exporteren** wordt weergegeven.
2. Geef een bestandsnaam op en klik op **Opslaan**.
Het bestand wordt opgeslagen.
U kunt dit bestand importeren in uw OPC-servertoepassing.

10.6

De status van uw encoders/decoders controleren

Hoofdvenster > menu **Hardware** > opdracht **Apparaatmonitor...** > dialoogvenster **Apparaatmonitor**

U kunt de status van alle geactiveerde encoders/decoders controleren in de apparaatstructuur.

Raadpleeg

- *Dialoogvenster Apparaatbewaking (menu Hardware), pagina 110*

10.7

SNMP-bewaking configureren

Hoofdvenster

Configureren:

1. Klik in het menu **Instellingen** op **SNMP-instellingen...**
Het dialoogvenster **SNMP-instellingen** wordt weergegeven.
2. Leg de vereiste instellingen vast en klik op **OK**.

SNMP GetRequest uitschakelen:

- ▶ Verwijder in het veld **SNMP get-poort** de inhoud van het veld.
BVMS luistert niet meer naar SNMP GetRequest.

Raadpleeg

- *Dialoogvenster SNMP-instellingen (menu Instellingen), pagina 116*

10.8 Rapporten maken

Hoofdvenster

U kunt één rapport maken om de configuratie-instellingen van een gespecialiseerd dialoogvenster op te slaan. Maar u kunt ook alle configuratierapporten in één keer maken.

Een enkel rapport maken:

1. Klik in het menu **Rapporten** op de gewenste opdracht.
Het bijbehorende dialoogvenster wordt weergegeven.
2. Klik op **CSV-export**.
3. Voer een pad en een bestandsnaam in voor het nieuwe rapport.
4. Open het CSV-bestand in Microsoft Excel of een ander spreadsheetprogramma om de inhoud te controleren.

Alle configuratierapporten in één keer maken:

1. Klik in het menu **Rapporten** op **Alle rapporten exporteren**.
2. Selecteer de doelmap waarin u de rapporten wilt opslaan en klik op **OK**.
de rapporten worden gemaakt en in de gewenste map opgeslagen. De voortgang wordt met een balk weergegeven.

Raadpleeg

- *Dialoogvenster Opnameschema's, pagina 114*
- *Dialoogvenster Taakschema's, pagina 114*
- *Dialoogvenster Camera's en opnameparameters, pagina 114*
- *Dialoogvenster Instellingen streamkwaliteit, pagina 114*
- *Dialoogvenster Gebeurtenisinstellingen, pagina 114*
- *Dialoogvenster Gebeurteniscombinatie-instellingen, pagina 114*
- *Dialoogvenster Alarminstellingen, pagina 114*
- *Dialoogvenster Geconfigureerde gebruikers, pagina 115*
- *Dialoogvenster Gebruikersgroepen en accounts, pagina 115*
- *Dialoogvenster Algemene rechten, pagina 115*

11 Configuratievoorbeelden

Dit hoofdstuk bevat voorbeelden van de configuratie van geselecteerde apparaten in BVMS.





11.1 Een ATM/POS-bridge toevoegen

Dit voorbeeld beschrijft hoe een ATM/POS Bridge wordt ingesteld.

Configuratie van de ATM/POS Bridge

1. Zorg ervoor dat het apparaat wordt gevoed.
2. Sluit het apparaat met een RS232-kabel aan op de COM-poort van uw computer (gebruik de door gespecificeerde kabel) om het IP-adres en subnetmasker te configureren. Raadpleeg de installatiehandleiding van de ATM/POS Bridge voor nadere informatie.
3. Start een Hyperterminal-sessie op deze computer (meestal: **Start > Programma's > Bureau-accessoires > Communicatie > Hyper Terminal**).
4. Typ een naam voor de sessie en klik op **OK**.
5. Selecteer het COM-poortnummer en klik op **OK**.
6. Voer de volgende COM-poortinstellingen in:
 - 9600 bits/s
 - 8 databits
 - geen pariteit
 - 1 stopbit
 - hardware flow control
 Klik op **OK**.
7. Druk op F1 om het menu met systeemopties van het apparaat weer te geven.
8. Voer het getal 1 in om het IP-adres en subnetmasker naar wens in te stellen.
9. Laat de standaardinstellingen voor de poorten ongewijzigd:
 - poort1: **4201**
 - poort2: **4200**

De ATM/POS Bridgeto BVMS toevoegen

1. Verbind het apparaat met uw BVMS-netwerk.
2. Start Configuration Client.
3. Klik op **Apparaten**, vouw de logische structuur uit, vouw  uit, klik met de rechtermuisknop op , klik op **Bosch ATM/POS-Bridge toevoegen**. Het dialoogvenster **Bosch ATM/POS-Bridge toevoegen** wordt weergegeven.
4. Typ een naam naar wens en typ de instellingen die u eerder hebt geconfigureerd.
5. Klik op het tabblad **Ingangen** en selecteer de vereiste ingangen.
6. Klik op  om de instellingen op te slaan.
7. Klik op **Gebeurtenissen**.
8.  uitvouwen, **Ingang POS-bridge** uitvouwen, klik op **Gegevensinvoer**.
9. Selecteer in de lijst **Alarm activeren** de optie **Altijd** om ervoor te zorgen dat deze gebeurtenis altijd een alarm activeert. Als u wilt dat de gebeurtenis alleen in een bepaalde periode een alarm activeert, selecteer dan een schema.
10. Klik op  om de instellingen op te slaan.
11. Klik op **Alarmen**.
12. Configureer de gewenste alarminstellingen voor deze gebeurtenis.

13. Klik op  om de instellingen op te slaan en klik op  om de configuratie te activeren.
14. Voer een test uit om er zeker van te zijn dat het alarm naar wens werkt.

11.2 Door een Allegiant-ingangsalarm toe te voegen, kunt u

Nadat een Allegiant-ingangsalarm is toegevoegd aan BVMS, voegt u Allegiant-alarmingangen toe.

1. Klik op het Allegiant-apparaat in de logische structuur.
2. Klik op het tabblad **Ingangen** en klik vervolgens op **Ingang toevoegen**.
3. Voeg de gewensteingangsalarmen toe.
4. Klik op **Gebeurtenissen**.
5. Vouw in de gebeurtenisstructuur **Allegiant-apparaten** uit, vouw **Allegiant-ingang** uit en klik op **Ingang is gesloten** of **Ingang is geopend** (afhankelijk van uw toepassing).
6. Selecteer in de lijst **Alarm activeren** de optie **Altijd** om ervoor te zorgen dat een gebeurtenis altijd een alarm veroorzaakt. Als u wilt dat de gebeurtenis alleen in een bepaalde periode een alarm activeert, selecteer dan een schema.

7. Klik op  om de instellingen op te slaan en klik op  om de configuratie te activeren.
8. Voer een test uit om er zeker van te zijn dat het alarm naar wens werkt.

11.3 2 Dinion IP-camera's met VRM-opnamen toevoegen en configureren

In dit hoofdstuk wordt het toevoegen van 2 Dinion IP-camera's voor VRM-opnamen beschreven, het configureren van verschillende opname-instellingen en het configureren van Forensisch zoeken voor deze camera's.

Voorwaarde:

VRM- en iSCSI-apparaten zijn juist geconfigureerd.

Dat wil zeggen:

- De VRM is toegevoegd aan de apparaatstructuur.
- Een iSCSI-apparaat met een geconfigureerd doel en LUN is toegewezen aan deze VRM.

De IP-camera's toevoegen aan een bestaande VRM:

Hoofdvenster > **Apparaten** >  uitvouwen



1. Klik met de rechtermuisknop op  en klik op **Encoder toevoegen**.
Het dialoogvenster **Encoder toevoegen** wordt weergegeven.
2. Typ het IP-adres van de IP-camera en selecteer het encodertype (Dinion IP).
Klik op **OK**.
Herhaal deze stap voor de andere IP-camera.

De IP-camera's toevoegen aan de logische structuur:

Hoofdvenster > **Plattegronden en structuur**

- ▶ Sleep de camera's naar de logische structuur.

Camera-eigenschappen wijzigen:

Hoofdvenster > **Camera's en opname** >  > tabblad 

1. Configureer in de kolom **Live-video** de kwaliteit voor live-weergave. Voor deze apparaten kunt u alleen de kwaliteit van live-beelden per camera instellen, onafhankelijk van schema's.
2. Stel de toepasselijke instellingen in de overige kolommen in.

Opname-instellingen configureren voor de camera's:

1. Klik op .
2. Selecteer de desbetreffende apparaatfamilie.
3. Selecteer de desbetreffende beschikbare opname-instelling.
4. Selecteer het desbetreffende opnameschema, bijvoorbeeld **Dag**.
5. Onder **Continue opname of opname vóór alarm** selecteert u de gewenste opnamemodus, stream en kwaliteit.
Als u bij de opnamemodus het item **Voor alarm** selecteert, is de parameter **Tijdsduur** beschikbaar om de alarmopnametijd voor het alarm in seconden te selecteren.
6. Klik onder **Alarmopname** in de kolom **Tijdsduur** op een cel en typ de gewenste opnametijd na het optreden van het alarm, uitgedrukt in seconden.
7. Herhaal de voorgaande stappen om de opname-instellingen voor een camera van een andere apparaatfamilie te configureren.

12 Algemene vensters van de Configuration Client



Opmerking!

BVMS Viewer biedt enkel basisfuncties. Geavanceerde functies vindt u in BVMS Professional. Ga voor meer informatie over de verschillende BVMS-edities naar www.commerce.iqsight.com of raadpleeg de BVMS Snelkeuzegids.





Dit hoofdstuk bevat informatie over sommige basistoepassingsvensters die beschikbaar zijn in BVMSConfiguration Client.



12.1 Configuratievenster

Hoofdvenster

Hiermee kunt u uw systeem configureren. De knoppen op de werkbalk verwijzen naar de diverse pagina's die u dient te configureren om een werkend systeem te verkrijgen. De sequentie ervan is de aanbevolen workflow voor de configuratie.

- ▶ Klik op een item in de structuur om de beschikbare pagina's met eigenschappen weer te geven.

Apparaten	Klik hierop om de pagina Apparaten weer te geven met alle apparaten die zijn aangesloten op het systeem.
Plattegronden en structuur	Klik hierop om de pagina Plattegronden en structuur weer te geven met de logische structuur, apparaatstructuur en plattegronden.
Tijdschema's	Klik hierop om de pagina Opnameschema's en de pagina Takenschema's weer te geven.
Camera's en opname	Klik hierop om de pagina Camera's en opname weer te geven met de cameratablel en de opname-instellingen van alle camera's.
Gebeurtenissen	Klik hierop om de pagina Gebeurtenissen weer te geven.
Alarmen	Klik hierop om de pagina Alarmen weer te geven.
Gebruikersgroepen	Klik hierop om de pagina Gebruikersgroepen met alle gebruikers weer te geven.
	Klik hierop om de gewijzigde instellingen van het huidige venster op te slaan.
	Klik hierop om de opgeslagen instellingen van het huidige venster te herstellen. Opmerking: Alleen instellingen die zijn ingesteld in BVMS worden hersteld, niet de instellingen die rechtstreeks op het apparaat zijn ingesteld. Dit kan ertoe leiden dat apparaten niet langer toegankelijk zijn.
	Klik hierop om het dialoogvenster Configuratie activeren weer te geven.
	Klik hierop om het geselecteerde item te verwijderen. (Niet op elke pagina beschikbaar).

	Klik hierop om de naam van het geselecteerde item te wijzigen. (Niet op elke pagina beschikbaar).
	Klik hierop om Help-informatie weer te geven over het huidige venster.
	Klik hierop om indien vereist de statusinformatie voor alle apparaten en de apparaatcapaciteiten bij te werken (niet beschikbaar op elke pagina). U kunt de status van een enkel apparaat bijwerken: klik met de rechtermuisknop op het apparaat en klik op Status vernieuwen . Opmerking: Wanneer u een groot systeem hebt waarin enkele duizenden apparaten zijn geconfigureerd, kan het proces voor het bijwerken van statussen en apparaatcapaciteiten lang duren.

12.2

Menuopdrachten

Systeem menu-opdrachten

Wijzigingen opslaan	Hiermee slaat u alle wijzigingen op die op deze pagina zijn aangebracht.
Alle wijzigingen op de pagina ongedaan maken	Op deze pagina worden de instellingen hersteld die het meest recent zijn opgeslagen.
Activeringsbeheer...	Geeft het dialoogvenster Activeringsbeheer weer.
Configuratie exporteren...	Geeft het dialoogvenster Configuratiebestand exporteren weer.
Configuratie importeren...	Geeft het dialoogvenster Configuratiebestand importeren weer.
Apparaatinformatie voor OPC exporteren	Hiermee wordt een dialoogvenster weergegeven waarin u een configuratiebestand kunt maken dat u in een managementsysteem van derden kunt importeren.
Afsluiten	Sluit het programma af.

Opdrachten menu Hardware

Eerste apparaatscan...	Geeft het dialoogvenster Eerste apparaatscan weer.
Apparaten beveiligen met standaardwachtwoord...	Geeft het dialoogvenster Apparaten beveiligen met algemeen standaardwachtwoord weer.
iSCSI-opslag beveiligen met CHAP-wachtwoord...	Geeft het dialoogvenster iSCSI-opslag beveiligen met CHAP-wachtwoord weer.
Apparaatwachtwoorden wijzigen...	Geeft het dialoogvenster Apparaatwachtwoorden wijzigen weer.

Apparaatfirmware bijwerken...	Geeft het dialoogvenster Apparaatfirmware bijwerken weer.
IP- en netwerkinstellingen van apparaat wijzigen...	Geeft het dialoogvenster IP- en netwerkinstellingen van apparaat wijzigen weer.
Apparaatmonitor...	Geeft het dialoogvenster Apparaatmonitor weer.

Opdrachtenmenu Tools

Opdrachtscripteditor...	Geeft het dialoogvenster Opdrachtscripteditor weer.
Bronbeheer...	Geeft het dialoogvenster Bronbeheer weer.
Sequence Builder...	Geeft het dialoogvenster Sequence Builder weer.
Kentekenplaatlijsten configureren...	Geeft het dialoogvenster Kentekenplaatlijsten configureren weer.
Licentiebeheer...	Geeft het dialoogvenster License Manager weer.
Licentie-inspecteur...	Geeft het dialoogvenster Licentie-inspecteur weer.
Werkstationbewaking...	Geeft het dialoogvenster Werkstationbewaking... weer.

Opdrachten menu Rapporten

Alle rapporten exporteren...	Selecteer een doelmap om de rapporten op te slaan.
Opnameschema's...	Geeft het dialoogvenster met het rapport Opnameschema's weer.
Instellingen geplande opname...	Geeft het dialoogvenster met het rapport Instellingen geplande opname weer.
Taakschema's...	Geeft het dialoogvenster met het rapport Takenschema's weer.
Parameters voor camera's en opnamen...	Geeft het dialoogvenster met het rapport Camera's en opnameparameters weer.
Instellingen voor streamkwaliteit...	Geeft het dialoogvenster met het rapport Instellingen van de streamkwaliteit weer.
Gebeurtenisinstellingen...	Geeft het dialoogvenster met het rapport Gebeurtenisinstellingen weer.
Instellingen voor gebeurteniscombinaties...	Geeft het dialoogvenster met het rapport Gebeurteniscombinatie-instellingen weer.
Alarminstellingen...	Geeft het dialoogvenster met het rapport Alarminstellingen weer.
Geconfigureerde gebruikers...	Geeft het dialoogvenster met het rapport Geconfigureerde gebruikers weer.

Gebruikersgroepen en accounts...	Geeft het dialoogvenster met het rapport Gebruikersgroepen en accounts weer.
Apparaatrechten...	Geeft het dialoogvenster met het rapport Apparaatrechten weer.
Algemene rechten...	Geeft het dialoogvenster met het rapport Algemene rechten weer.
Configuratierechten...	Geeft het dialoogvenster met het rapport Configuratierechten weer.
Rechten van gebruikersgroepen...	Geeft het dialoogvenster met het rapport Rechten voor gebruikersgroep weer.
Beveiligingsinstellingen...	Geeft het dialoogvenster met het rapport Beveiligingsinstellingen weer.
Toepassingsrechten...	Geeft het dialoogvenster met het rapport Toepassingsrechten weer.
Overbrugde apparaten...	Geeft het dialoogvenster met het rapport Overbrugde apparaten weer.

Opdrachten menu Instellingen

Alarminstellingen...	Geeft het dialoogvenster Alarminstellingen weer.
SNMP-instellingen...	Geeft het dialoogvenster SNMP-instellingen weer.
LDAP-serverinstellingen...	Geeft het dialoogvenster Instellingen LDAP-server weer.
Volgorde LDAP-gebruikersgroep definiëren...	Geeft het dialoogvenster Volgorde LDAP-gebruikersgroep definiëren... weer.
Instellingen voor toegangstokens...	Geeft het dialoogvenster Instellingen van toegangstoken weer.
Instellingen voor vertrouwde certificaten...	Geeft het dialoogvenster Instellingen voor vertrouwde certificaten weer. Opmerking: Het menu Instellingen voor vertrouwde certificaten... is alleen beschikbaar als u de/het Configuration Client start met beheerdersrechten en als de gebruiker die zich aanmeldt beschikt over het volgende recht: Gebruikersgroepen en Enterprise Accounts configureren .
Opnamekwaliteit instellen...	Geeft het dialoogvenster Instellingen van de streamkwaliteit weer.
Opties	Geeft het dialoogvenster Opties weer.

Help-opdrachtenmenu

Help weergeven	Geeft de BVMS Help van de toepassing weer.
----------------	--

Info	Geeft een dialoogvenster weer met informatie over het geïnstalleerde systeem, bijvoorbeeld het versienummer.
-------------	--

12.3 Dialoogvenster Activeringsbeheer (menu Systeem)

Hoofdvenster > menu **Systeem** > opdracht **Activeringsbeheer...**

In dit dialoogvenster kunt u de huidige configuratie activeren of de vorige configuratie herstellen.

Activation Manager ×

 Please select the configuration you want to activate. If you activate an older configuration, the system will perform a rollback and the newer configurations will be removed.

Date & Time	User	Description
Working Copy		
● 11/25/2021 2:01:01 PM	TECHDOC-01 : Admin	
11/17/2021 11:09:06 AM	TECHDOC-01 : SYSTEM	Migrated to Version: 11.1.0.335
11/2/2021 12:35:57 PM	TECHDOC-01 : SYSTEM	Migrated to Version: 11.1.0.301
10/11/2021 2:41:12 PM	TECHDOC-01 : SYSTEM	Added event type data to configuration (BVMS version 11.1.0.232)
10/11/2021 2:40:58 PM	TECHDOC-01 : SYSTEM	Migrated to Version: 11.1.0.232
7/26/2021 6:01:33 PM	TECHDOC-01 : Admin	
7/26/2021 2:39:38 PM	TECHDOC-01 : SYSTEM	Migrated to Version: 11.1.0.74
5/11/2021 12:43:21 PM	TECHDOC-01 : SYSTEM	Migrated to Version: 11.0.0.1001
3/29/2021 2:31:47 PM	TECHDOC-01 : Admin	
3/18/2021 1:08:18 PM	TECHDOC-01 : Admin	
3/18/2021 1:05:00 PM	TECHDOC-01 : Admin	
3/18/2021 1:04:02 PM	TECHDOC-01 : Admin	
3/18/2021 1:01:44 PM	TECHDOC-01 : Admin	

Exported configuration ● Currently active configuration
 Imported configuration ↓ Rollback: This configuration will be removed after activation

Generate new Management Server ID

Activeren

Klik hierop om het dialoogvenster **Configuratie activeren** weer te geven.

Raadpleeg

- *De functionerende configuratie activeren, pagina 92*
- *Een configuratie activeren, pagina 93*

12.4 Dialoogvenster Configuratie activeren (menu Systeem)



Hoofdvenster >

In dit dialoogvenster kunt u een omschrijving invoeren voor de werkkopie van de configuratie die u wilt activeren.

Vertraagde activeringstijd instellen

Klik hierop om een vertraagde activeringstijd te selecteren.

Opmerking: vertraagde activering wordt niet uitgevoerd, zolang de gebruiker is aangemeld bij de Configuration Client.

Activering forceren voor alle Operator Clients

Als deze optie is ingeschakeld, wordt elk Operator Client-werkstation automatisch opnieuw gestart om de nieuwe configuratie te activeren. De gebruiker kan de nieuwe configuratie niet weigeren.

Als de optie niet is ingeschakeld, wordt op elk Operator Client werkstation gedurende enkele seconden een dialoogvenster weergegeven. De gebruiker kan de nieuwe configuratie dan weigeren of accepteren. Als de gebruiker niet reageert, wordt het dialoogvenster na enkele seconden gesloten. De nieuwe configuratie wordt dan niet geaccepteerd.

Raadpleeg

– De functionerende configuratie activeren, pagina 92

12.5 Dialoogvenster Eerste apparaatscan (menu Hardware)

Hoofdvenster > **Hardware** menu, klik op **Eerste apparaatscan...**-opdracht

Geeft de apparaten weer met dubbele IP-adressen of een standaard IP-adres (192.168.0.1).

Hiermee kunt u dergelijke IP-adressen en subnetmaskers wijzigen.

U dient het correcte subnetmasker in te voeren voordat u een IP-adres wijzigt.

12.6 Dialoogvenster Apparaten beveiligen met algemeen standaardwachtwoord (menu Hardware)

Hoofdvenster > menu **Hardware** > opdracht **Apparaten beveiligen met standaardwachtwoord...**
of



Hoofdvenster >

Dit dialoogvenster wordt weergegeven als een activering moet worden uitgevoerd en uw configuratie apparaten bevat die niet met een wachtwoord zijn beveiligd. Hiermee kunt u een algemeen standaardwachtwoord invoeren dat wordt toegepast op alle betreffende apparaten.

Statussen en mogelijkheden bijwerken

Klik om het netwerk opnieuw te scannen op apparaten die niet met een wachtwoord zijn beveiligd.

Algemeen standaardwachtwoord

Typ een wachtwoord dat wordt gebruikt voor alle apparaten die momenteel niet beveiligd zijn.

Wachtwoorden weergeven

Klik hierop om alle wachtwoorden in dit dialoogvenster zichtbaar te maken.

Wachtwoordbeveiliging forceren bij activering

Klik hierop om dit selectievakje in te schakelen. Als de optie is ingeschakeld, moet u een algemeen standaardwachtwoord toepassen op alle apparaten die niet met een wachtwoord zijn beveiligd.

Toepassen

Klik op deze optie om het algemene standaardwachtwoord toe te passen.

Het dialoogvenster **Wachtwoorden wijzigen** wordt weergegeven. De wijzigingen in de wachtwoorden worden weergegeven.

Klik op **OK** om het dialoogvenster te sluiten.

Als u bent begonnen met het activeren van uw configuratie, wordt het dialoogvenster

Activeringsbeheer weergegeven.

Raadpleeg

– De functionerende configuratie activeren, pagina 92

12.7 ISCSI-opslag beveiligen met het dialoogvenster CHAP-wachtwoord (menu Hardware)

Gebruik dit dialoogvenster om CHAP-wachtwoorden in te stellen op iSCSI- en VRM -apparaten. Het systeem geeft deze wachtwoorden automatisch door aan de accounts **Gebruiker** en **Doel** op encoders, decoders en VSG-apparaten.

Op pas toegevoegde apparaten worden de wachtwoorden automatisch ingesteld wanneer u de configuratie activeert.

Opmerking: als u een leeg CHAP-wachtwoord instelt, wordt het CHAP-wachtwoord op iSCSI- en VRM -apparaten verwijderd.



Opmerking!

- Op alle apparaten van de DSA E-Series wordt het CHAP-wachtwoord automatisch ingesteld.
- VRM-apparaten dragen het CHAP-wachtwoord over naar de encoders. U moet het CHAP-wachtwoord echter op het desbetreffende iSCSI-apparaat instellen om zeker te zijn van opname.
- Op alle DIVAR IP-apparaten moet u handmatig het CHAP-wachtwoord instellen. Zie de desbetreffende DIVAR IP-handleiding voor meer instructies. Anders stopt het opnemen of werkt afspelen niet.

Algemeen CHAP-wachtwoord

Typ het iSCSI CHAP-wachtwoord dat nodig is om te kunnen worden geverifieerd bij het iSCSI-opslagapparaat en om direct te kunnen afspelen vanaf het iSCSI-apparaat.

Algemeen CHAP-wachtwoord bevestigen

Bevestig het iSCSI CHAP-wachtwoord.

Wachtwoord weergeven

Klik hierop om het ingevoerde wachtwoord te kunnen weergeven. Zorg ervoor dat niemand dit wachtwoord kan achterhalen.

Toepassen

Klik hierop om het CHAP-wachtwoord toe te passen.

Opmerking: controleer het resultaat van de bewerking. Het is mogelijk dat u het CHAP-wachtwoord handmatig moet instellen op sommige iSCSI-apparaten.

12.8 Dialoogvenster Wachtwoorden voor apparaat wijzigen (menu Hardware)

Hoofdvenster > **Apparaten** >  **Apparaatwachtwoorden wijzigen** > **Apparaatwachtwoorden wijzigen** dialoogvenster

of

Hoofdvenster > menu **Hardware** > opdracht **Apparaatwachtwoorden wijzigen...** > dialoogvenster **Apparaatwachtwoorden wijzigen**



Klik hierop om de statusinformatie voor alle apparaten te vernieuwen. U kunt de status van één apparaat vernieuwen: klik met de rechtermuisknop op het apparaat en klik op **Status vernieuwen**.

Opmerking: wanneer u een groot systeem met enkele duizenden apparaten hebt geconfigureerd, kan het vernieuwingsproces voor statussen lang duren.



Klik hierop om alle beschikbare apparaten tegelijk te selecteren.

Wachtwoorden weergeven

Schakel het selectievakje in wanneer u wilt dat de geconfigureerde wachtwoorden in leesbare vorm worden weergegeven.

Voor het zoeken naar items:

- ▶ Typ in het zoekveld een tekenreeks en druk op de toets ENTER om de weergegeven items te filteren.

Alleen items met de tekenreeks en bijbehorende bovenliggende items (slechts in gegevensstructuren) worden weergegeven. De telling van gefilterde items en het totale aantal items wordt opgegeven.

Opmerking: sluit strings in met dubbele aanhalingstekens om ze precies te vinden, bijvoorbeeld met "Camera 1" filtert u exact de camera's met die naam en niet bijvoorbeeld camera 201.

Opmerking: alleen als het selectievakje **Wachtwoorden weergeven** is ingeschakeld, kunt u ook naar wachtwoorden zoeken.

Aan de hand van de tabel kunt u de volgende eigenschappen van de beschikbare IP-apparaten instellen:

- Wachtwoord voor service
- Wachtwoord voor gebruiker
- Live wachtwoord
- Wachtwoord voor bestemming

Het wachtwoord voor IP-apparaten wijzigen:

1. Selecteer het gewenste apparaat.
2. Klik met de rechtermuisknop op het geselecteerde apparaat en klik op **Wachtwoord bewerken...** Het dialoogvenster **Apparaatwachtwoorden wijzigen** wordt weergegeven.
3. Selecteer het gewenste wachtwoordtype.
4. Typ het nieuwe wachtwoord.
5. Klik op **OK**.
Het nieuwe wachtwoord wordt in het geselecteerde apparaat bijgewerkt.

De instellingen voor meerdere apparaten wijzigen:

Zie [Meerdere encoders / decoders configureren, pagina 236](#).

12.9

Dialogvenster Firmware voor apparaat bijwerken (menu Hardware)

Hoofdvenster > menu **Hardware** > opdracht **Apparaatfirmware bijwerken...** > dialoogvenster **Apparaatfirmware bijwerken**



Klik hierop om de statusinformatie voor alle apparaten te vernieuwen. U kunt de status van één apparaat vernieuwen: klik met de rechtermuisknop op het apparaat en klik op **Status vernieuwen**.

Opmerking: wanneer u een groot systeem met enkele duizenden apparaten hebt geconfigureerd, kan het vernieuwingsproces voor statussen lang duren.



Klik hierop om alle beschikbare apparaten tegelijk te selecteren.



Klik hierop om de firmwareversie bij te werken.

Voor het zoeken naar items:

- ▶ Typ in het zoekveld een tekenreeks en druk op de toets ENTER om de weergegeven items te filteren.
Alleen items met de tekenreeks en bijbehorende bovenliggende items (slechts in gegevensstructuren) worden weergegeven. De telling van gefilterde items en het totale aantal items wordt opgegeven.

Opmerking: sluit strings in met dubbele aanhalingstekens om ze precies te vinden, bijvoorbeeld met "Camera 1" filtert u exact de camera's met die naam en niet bijvoorbeeld camera 201.

De firmwareversie bijwerken:

1. Selecteer het vereiste apparaat.
2. Klik op **Firmware bijwerken**.
Het informatievenster Configuration Client wordt geopend.
3. Klik op **OK**.
De bestandenverkenner wordt geopend.
4. Selecteer het bestand met de update.
5. Klik op **Openen**.
Het venster **Status uploaden firmware** wordt geopend.
6. Klik op **Start** om te beginnen met uploaden.
7. Klik op **Sluiten**.
De firmware is bijgewerkt.

De instellingen voor meerdere apparaten wijzigen:

Zie [Meerdere encoders / decoders configureren, pagina 236](#).

12.10

Dialogvenster IP- en netwerkinstellingen voor apparaat wijzigen (menu Hardware)

Hoofdvenster > menu **Hardware** > opdracht **IP- en netwerkinstellingen van apparaat wijzigen...** > dialogvenster **IP- en netwerkinstellingen van apparaat wijzigen**



Klik hierop om de statusinformatie voor alle apparaten te vernieuwen. U kunt de status van één apparaat vernieuwen: klik met de rechtermuisknop op het apparaat en klik op **Status vernieuwen**.

Opmerking: wanneer u een groot systeem met enkele duizenden apparaten hebt geconfigureerd, kan het vernieuwingsproces voor statussen lang duren.



Klik hierop om alle beschikbare apparaten tegelijk te selecteren.

Voor het zoeken naar items:

- ▶ Typ in het zoekveld een tekenreeks en druk op de toets ENTER om de weergegeven items te filteren.

Alleen items met de tekenreeks en bijbehorende bovenliggende items (slechts in gegevensstructuren) worden weergegeven. De telling van gefilterde items en het totale aantal items wordt opgegeven.

Opmerking: sluit strings in met dubbele aanhalingstekens om ze precies te vinden, bijvoorbeeld met "Camera 1" filtert u exact de camera's met die naam en niet bijvoorbeeld camera 201.

Aan de hand van de tabel kunt u de volgende eigenschappen van de beschikbare IP-apparaten instellen:

- Weergavenaam
- IP-adres
- Subnetmasker
- Gateway-IP



Opmerking!

U kunt in plaats van de opdrachten te gebruiken de gewenste instellingen in het desbetreffende veld typen.

De weergavenaam voor IP-apparaten instellen:

1. Selecteer het gewenste apparaat.
2. Klik met de rechtermuisknop op het geselecteerde apparaat en klik op **Weergavenamen instellen...** Het dialoogvenster **Weergavenamen instellen** wordt weergegeven.
3. Typ de eerste tekenreeks in het veld **Beginnen met:**.
4. Klik op **Berekenen**. In het veld **Eindigen met:** wordt de laatste tekenreeks van het bereik voor het geselecteerde apparaat weergegeven.
5. Klik op **OK**.
6. Klik in het dialoogvenster **IP- en netwerkinstellingen van apparaat wijzigen** op de optie **Toepassen**.
De berekende naam wordt in het geselecteerde apparaat bijgewerkt.

Het dialoogvenster Weergavenamen instellen

Beginnen met:

Voer de eerste naam in.

Eindigen met:

Nadat u op **Berekenen** hebt geklikt, wordt de laatste naam voor de geselecteerde apparaten weergegeven.

Berekenen

Klik hierop om de verschillende weergavenamen voor de geselecteerde apparaten te berekenen.

Het IP-adres voor IP-apparaten instellen:

1. Selecteer het gewenste apparaat.

2. Klik met de rechtermuisknop op het geselecteerde apparaat en klik op **IP-adressen instellen...**
Het dialoogvenster **IP-adressen instellen** wordt weergegeven.
3. Typ het eerste IP-adres in het veld **Beginnen met:**.
4. Klik op **Berekenen**. In het veld **Eindigen met:** wordt het laatste IP-adres van het bereik voor het geselecteerde apparaat weergegeven.
5. Klik op **OK**.
6. Klik in het dialoogvenster **IP- en netwerkinstellingen van apparaat wijzigen** op **Toepassen**.
Het nieuwe IP-adres wordt in het geselecteerde apparaat bijgewerkt.

Het dialoogvenster IP-adressen instellen

Beginnen met:

Typ het eerste IP-adres.

Eindigen met:

Nadat u op **Berekenen** hebt geklikt, wordt het laatste IP-adres voor de geselecteerde apparaten weergegeven.

Berekenen

Klik hierop om de verschillende IP-adressen voor de geselecteerde apparaten te berekenen.

Het subnetmasker/de gateway-ID voor IP-apparaten instellen:

1. Klik in het gewenste veld.
2. Voer de juiste waarde in.
3. Klik op **Toepassen**.
De nieuwe waarde wordt in het geselecteerde apparaat bijgewerkt.

Toepassen

Klik hierop om de apparaten met de ingevoerde waarden te configureren zonder dat het dialoogvenster wordt gesloten.

De instellingen voor meerdere apparaten wijzigen:

Zie [Meerdere encoders / decoders configureren, pagina 236](#).

12.11

Dialogvenster Apparaatbewaking (menu Hardware)

Hoofdvenster > menu **Hardware** > opdracht **Apparaatmonitor...** > dialoogvenster **Apparaatmonitor**
Hiermee kunt u de status controleren van de encoders/decoders in uw apparaatstructuur die zijn geactiveerd in BVMS.

Weergavenaam

De apparaatnaam die is geconfigureerd in BVMS.

Netwerkadres

IP-adres van het apparaat.

Status

De volgende statussen kunnen worden weergegeven:

- **Geconfigureerd:** De configuratie van dit apparaat is geactiveerd.
- **Configuratieafwijking:** De configuratie van dit apparaat is niet geactiveerd.
- **Onbekend:** De status kan niet worden bepaald.
- **Niet aangesloten:** Niet verbonden.

Laatste controle

De datum en het tijdstip waarop het dialoogvenster is geactiveerd en de controle is uitgevoerd. Zolang het dialoogvenster wordt weergegeven, worden de apparaten niet opnieuw gecontroleerd.

Raadpleeg

- *De status van uw encoders/decoders controleren, pagina 95*

12.12 Het dialoogvenster Opdrachtscripteditor (toolsmenu):

Zie [Dialoogvenster Opdrachtscripteditor, pagina 316](#) voor meer informatie.

Raadpleeg

- *Dialoogvenster Opdrachtscripteditor, pagina 316*

12.13 Dialoogvenster Bronbeheer (Toolsmenu)

Zie [Dialoogvenster Bronbeheer, pagina 270](#) voor meer informatie.

Raadpleeg

- *Dialoogvenster Bronbeheer, pagina 270*

12.14 Dialoogvenster Sequence Builder (Toolsmenu)

Zie [Dialoogvenster Sequence Builder, pagina 273](#) voor meer informatie.

Raadpleeg

- *Dialoogvenster Sequence Builder, pagina 273*

12.15 Dialoogvenster voor het configureren van kentekenlijsten (Menu Extra)

Hoofdvenster > menu **Tools** > opdracht **Kentekenplaatlijsten configureren...**

Hiermee kunt u desgewenst kentekenlijsten aanmaken, bewerken of verwijderen.

Kentekens worden toegewezen aan de desbetreffende lijsten in de Operator Client.

Standaard worden drie vooraf geconfigureerde lijsten aangeboden om kentekens te classificeren op basis van hun status:

- **Lijst Onbekend:** bedoeld voor kentekens die niet door het systeem worden herkend of niet overeenkomen met een geldige periode.
U kunt de kleur van deze lijst aanpassen, maar de naam van de lijst staat vast en kan niet worden gewijzigd. Deze lijst kan niet worden verwijderd.
- **Toegestane lijst:** bedoeld voor kentekens die toegang hebben tot het gecontroleerde gebied.
U kunt de naam en kleur van deze lijst wijzigen en deze zo nodig verwijderen.
- **Volglijst:** bestemd voor kentekens die geen toegang hebben tot het gecontroleerde gebied. U kunt een gebeurtenis en een bijbehorend alarm configureren dat wordt geactiveerd als een van deze voertuigen probeert binnen te komen.
U kunt de naam en kleur van deze lijst wijzigen en deze zo nodig verwijderen.

Een nieuwe lijst met kentekens toevoegen:

- ▶ Klik op de knop **Toevoegen**.

De nieuwe lijst wordt aan het systeem toegevoegd.

U kunt de naam en kleur van de lijst naar wens aanpassen.

Opmerking: het maximaal aantal kentekenlijsten is 10, naast de vooraf geconfigureerde lijst. **Lijst Onbekend**.

Een nieuwe lijst met kentekens verwijderen:

- ▶ Selecteer de gewenste lijst en klik op de knop **Verwijderen**.

De lijst wordt uit het systeem verwijderd.

Opmerking: als u een lijst verwijdert, gaan alle bijbehorende gebeurtenis- en alarminstellingen verloren. Kentekens die in aan deze lijst in de Operator Client zijn toegewezen, worden uit het systeem.

12.16

Dialogvenster License Manager (menu Extra)

Hoofdvenster > menu **Tools** > opdracht **Licentiebeheer...**

Hiermee kunt u de licentie beheren voor het BVMS-pakket dat u hebt besteld en het pakket upgraden met extra functies.

Licentiestatus

Hier wordt de licentiestatus weergegeven.

SysteemThumbprint

We raden aan de **SysteemThumbprint** te bieden voor ondersteuningsdoeleinden.

Installatielocatie

Wanneer u uw basislicentie activeert in de Remote Portal, moet u informatie opgeven over de installatielocatie van uw systeem. Deze informatie wordt hier weergegeven.

Opmerking: u kunt deze informatie ook in andere licenties opgeven, maar alleen de informatie die in de basislicentie is opgegeven, wordt hier weergegeven.

Licenties

1. Klik op **Toevoegen** om uw licenties toe te voegen.
Het dialogvenster **Licentie toevoegen** wordt weergegeven.
2. Volg de instructies in het dialogvenster.

Effective license

Geeft de effectieve basislicentie weer die u hebt geactiveerd.

Productkenmerken

- ▶ Klik op **Licentie-inspecteur...**

Het dialogvenster **Licentie-inspecteur** wordt weergegeven.

Geeft het aantal gelicentieerde functies weer dat momenteel is geïnstalleerd.

U kunt controleren of het aantal geïnstalleerde BVMS-licenties hoger is dan het aantal aangekochte licenties.

Geïnstalleerde BVMS-versie

Geeft de momenteel geïnstalleerde BVMS-versie weer, bijvoorbeeld 11.0.

Gelicentieerde BVMS-versies

Geeft alle BVMS-versies weer die zijn inbegrepen en worden ondersteund in het huidige licentiebestand.

Bijvoorbeeld: BVMS 11.0 en alle komende kleine BVMS 11.x-versies.

Activeringsdatum

Geeft de activeringsdatum van de geïnstalleerde BVMS-versie weer.

Verlooptdatum

Geeft de vervaldatum van de geïnstalleerde BVMS-versie weer. Een vervaldatum is alleen van toepassing wanneer u een noodlicentie of een verkoopdemollicentie installeert.

Software Maintenance Agreement**Verlooptdatum**

Als u een Software Maintenance Agreement hebt aangeschaft en geactiveerd, wordt de vervaldatum hier weergegeven.

Raadpleeg

- *De softwarelicenties activeren, pagina 75*
- *Dialoogvenster Licentie toevoegen, pagina 113*
- *Dialoogvenster Licentie-inspecteur (menu Extra), pagina 113*

12.16.1**Dialoogvenster Licentie toevoegen**

Hoofdvenster > menu **Tools** > opdracht **Licentiebeheer...** > **Licenties** > **Toevoegen**

Hiermee kunt u uw aangeschafte licenties of demollicenties van de website Remote Portal remote.boschsecurity.com toevoegen aan uw BVMS-systeem.

Volg de instructies in het dialoogvenster om licenties toe te voegen.

Raadpleeg voor meer informatie de betreffende BVMS-whitepaper voor licentieverlening.

12.17**Dialoogvenster Licentie-inspecteur (menu Extra)**

Hoofdvenster > **Tools** menu, klik op het **Licentie-inspecteur...** opdracht > **Licentie-inspecteur** dialoogvenster

Geeft het aantal gelicentieerde functies weer dat momenteel is geïnstalleerd.

U kunt controleren of het aantal geïnstalleerde BVMS-licenties hoger is dan het aantal aangekochte licenties.

Opmerking: als de huidige systeemconfiguratie de limieten van de momenteel geïnstalleerde licenties overschrijdt, kunt u de configuratie niet activeren.

12.18**Dialoogvenster Workstation monitoring (Toolsmenu)**

Hoofdvenster > menu **Tools** > opdracht **Werkstationbewaking...** > dialoogvenster **Werkstationbewaking...**

Geeft een lijst weer van alle werkstations die op dat moment zijn aangesloten op de BVMS Management Server.

Opmerking: in de lijst worden alle aangeslotenen Operator Clients en Cameo SDK-clients weergegeven.

Een workstation loskoppelen:

1. Selecteer in de lijst de desbetreffende vermelding.
2. Klik op **Verbinding verbreken**.

Opmerking: De functie is alleen actief als de gebruiker het desbetreffende recht heeft.

3. Klik op **Ja**.

De lijst invoer wordt verwijderd als de corresponderende Operator Client zich af heeft gemeld.

Opmerking: u kunt alleen werkstations Operator Client loskoppelen.

12.19 Dialoogvenster Rapporten (menu Rapporten)

In dit hoofdstuk worden alle dialoogvensters besproken die beschikbaar zijn voor configuratierapporten.

Raadpleeg

- Rapporten maken, pagina 96

12.19.1 Dialoogvenster Opnameschema's

Hoofdvenster > menu **Rapporten** > opdracht **Opnameschema's...**

Bevat de geconfigureerde opnameschema's.

- ▶ Klik op **CSV-export** om alle informatie van dit dialoogvenster op te slaan in een CSV-bestand.

12.19.2 Dialoogvenster Instellingen van geplande opname

Hoofdvenster > menu **Rapporten** > opdracht **Instellingen geplande opname...**

Vermeldt de geconfigureerde instellingen voor geplande opnamen.

- ▶ Klik op **CSV-export** om alle informatie van dit dialoogvenster op te slaan in een CSV-bestand.

12.19.3 Dialoogvenster Taakschema's

Hoofdvenster > menu **Rapporten** > opdracht **Taakschema's...**

Bevat de geconfigureerde taakschema's.

- ▶ Klik op **CSV-export** om alle informatie van dit dialoogvenster op te slaan in een CSV-bestand.

12.19.4 Dialoogvenster Camera's en opnameparameters

Hoofdvenster > menu **Rapporten** > opdracht **Parameters voor camera's en opnamen...**

Bevat de opnameparameters die zijn geconfigureerd in de cameratabel en de opnametabel.

- ▶ Klik op **CSV-export** om alle informatie van dit dialoogvenster op te slaan in een CSV-bestand.

12.19.5 Dialoogvenster Instellingen streamkwaliteit

Hoofdvenster > menu **Rapporten** > opdracht **Instellingen voor streamkwaliteit...**

Bevat de geconfigureerde kwaliteitsinstellingen voor streams van alle camera's.

- ▶ Klik op **CSV-export** om alle informatie van dit dialoogvenster op te slaan in een CSV-bestand.

12.19.6 Dialoogvenster Gebeurtenisinstellingen

Hoofdvenster > menu **Rapporten** > opdracht **Instellingen voor gebeurteniscombinaties...**

Bevat de gebeurtenissen waarvoor een schema voor het activeren van een alarm is geconfigureerd.

- ▶ Klik op **CSV-export** om alle informatie van dit dialoogvenster op te slaan in een CSV-bestand.

12.19.7 Dialoogvenster Gebeurteniscombinatie-instellingen

Hoofdvenster > menu **Rapporten** > opdracht **Instellingen voor gebeurteniscombinaties...**

Bevat alle gebeurteniscombinaties.

- ▶ Klik op **CSV-export** om alle informatie van dit dialoogvenster op te slaan in een CSV-bestand.

12.19.8 Dialoogvenster Alarminstellingen

Hoofdvenster > menu **Rapporten** > opdracht **Alarminstellingen...**

Bevat alle alarminstellingen van de geconfigureerde alarmen, inclusief de instellingen in het dialoogvenster **Alarmopties**.

- ▶ Klik op **CSV-export** om alle informatie van dit dialoogvenster op te slaan in een CSV-bestand.

- 12.19.9** **Dialoogvenster Geconfigureerde gebruikers**
Hoofdvenster > menu **Rapporten** > opdracht **Geconfigureerde gebruikers...**
In dit venster worden de gebruikers vermeld die toestemming hebben om zich aan te melden bij de Operator Client.
▶ Klik op **CSV-export** om alle informatie van dit dialoogvenster op te slaan in een CSV-bestand.
- 12.19.10** **Dialoogvenster Gebruikersgroepen en accounts**
Hoofdvenster > menu **Rapporten** > opdracht **Gebruikersgroepen en accounts...**
Bevat de geconfigureerde gebruikersgroepen, Enterprise Accounts, Enterprise User Groups en groepen met tweevoudige autorisatie.
▶ Klik op **CSV-export** om alle informatie van dit dialoogvenster op te slaan in een CSV-bestand.
- 12.19.11** **Dialoogvenster Apparaatrechten**
Hoofdvenster > menu **Rapporten** > opdracht **Apparaatrechten...**
Bevat de rechten voor het gebruik van de geconfigureerde apparaten voor elke gebruikersgroep.
▶ Klik op **CSV-export** om alle informatie van dit dialoogvenster op te slaan in een CSV-bestand.
- 12.19.12** **Dialoogvenster Algemene rechten**
Hoofdvenster > menu **Rapporten** > opdracht **Algemene rechten...**
Bevat de rechten voor het gebruik van Operator Client voor elke gebruikersgroep.
▶ Klik op **CSV-export** om alle informatie van dit dialoogvenster op te slaan in een CSV-bestand.
- 12.19.13** **Dialoogvenster Configuratierechten**
Hoofdvenster > menu **Rapporten** > opdracht **Configuratierechten...**
In dit venster worden de rechten voor het gebruik van Configuration Client voor elke gebruikersgroep vermeld.
▶ Klik op **CSV-export** om alle informatie van dit dialoogvenster op te slaan in een CSV-bestand.
- 12.19.14** **Dialoogvenster Rechten van gebruikersgroep**
Hoofdvenster > menu **Rapporten** > opdracht **Rechten van gebruikersgroepen...**
In dit venster worden de rechten voor het configureren van gebruikersgroepen voor elke gebruikersgroep vermeld.
▶ Klik op **CSV-export** om alle informatie van dit dialoogvenster op te slaan in een CSV-bestand.
- 12.19.15** **Dialoogvenster Beveiligingsinstellingen**
Hoofdvenster > menu **Rapporten** > opdracht **Beveiligingsinstellingen...**
In dit venster worden de geconfigureerde beveiligingsinstellingen voor elke gebruikersgroep en Enterprise User Groups vermeld.
▶ Klik op **CSV-export** om alle informatie van dit dialoogvenster op te slaan in een CSV-bestand.
- 12.19.16** **Dialoogvenster toepassingsrechten**
Hoofdvenster > menu **Rapporten** > opdracht **Toepassingsrechten...**

Geeft alle gebruikersgroepen en hun toepassingsrechten weer.
▶ Klik op **CSV-export** om alle informatie van dit dialoogvenster op te slaan in een CSV-bestand.
- 12.19.17** **Dialoogvenster Overbrugde apparaten**
Hoofdvenster > menu **Rapporten** > opdracht **Overbrugde apparaten...**

In dit venster worden alle geconfigureerde apparaten vermeld en tevens welke apparaten overbrugd zijn.

- ▶ Klik op **CSV-export** om alle informatie van dit dialoogvenster op te slaan in een CSV-bestand.

12.20 Dialoogvenster Alarminstellingen (menu Instellingen)

Zie [Dialoogvenster Alarminstellingen, pagina 320](#) voor details.

12.21 Dialoogvenster SNMP-instellingen (menu Instellingen)

Hoofdvenster > menu **Instellingen** > opdracht **SNMP-instellingen...**

Hiermee kunt u de SNMP-monitoring op uw Management Server-computer configureren. U geeft op voor welke gebeurtenis een SNMP-trap wordt verzonden, geeft enkele aanvullende gegevens over uw systeem op en de IP-adressen van de computers die de SNMP-traps moeten ontvangen van BVMS. De server verzendt SNMP-traps wanneer gebeurtenissen plaatsvinden. U ontvangt deze traps met behulp van de SNMP-receiver in Configuration Client en het hulpprogramma **Logger voor SNMP-traps**. U kunt ook andere software voor het ontvangen van SNMP-traps gebruiken.

De SNMP-agent in BVMS ondersteunt het SNMP GetRequest. Als met SNMP-beheerssoftware (bijvoorbeeld iReasoning MIB Browser) een SNMP GetRequest wordt verzonden naar BVMS Management Server, wordt door Management Server een overeenkomstig antwoordbericht verzonden.

Het MIB-bestand bevindt zich in het volgende bestand:

```
<installation_directory>\Bosch\VMS\bin\BVMS.mib
```

Opmerking: SNMPv1 en SNMPv2 zijn niet volledig compatibel. We raden u derhalve af om SNMPv1 en SNMPv2 samen te gebruiken.

Tabblad SNMP get

SNMP get-poort

Typ het poortnummer voor SNMP GetRequest. Dit is de poort waarop de SNMP-agent van BVMS Management Server luistert naar het SNMP GetRequest.

Opmerking: BVMS maakt geen gebruik van het standaardpoortnummer 161 en 162 voor SNMP GetRequest, omdat deze poort mogelijk wordt gebruikt door de SNMP-agent van de computer waarop BVMS Management Server is geïnstalleerd.

De standaardwaarde is *12544*.

Systeemcontact

Typ de contactgegevens voor uw BVMS. U kunt deze informatie ophalen met een SNMP GetRequest met behulp van de OID *.1.3.6.1.2.1.1.4*.

Systeembeschrijving

Typ een beschrijving van uw BVMS. U kunt deze gegevens ophalen met een SNMP GetRequest met behulp van de OID *.1.3.6.1.2.1.1.5*.

Systeemlocatie

Typ de locatie van uw BVMS. Met deze tekenreeks moet u de fysieke locatie opgeven van de servercomputer, bijvoorbeeld het gebouw, het kamer- en reknummer, enzovoort.

U kunt deze gegevens ophalen met een SNMP GetRequest met behulp van de OID *.1.3.6.1.2.1.1.6*.

SNMP-versie

Selecteer *SnmpLegacy*, bij gebruik van SNMP-versie 1 of 2 zonder encryptie. Selecteer *SnmpV3* wanneer encryptie is geconfigureerd.

Opmerking: als u *SnmpV3* selecteert, moet u de desbetreffende geconfigureerde waarde **SNMP v3-configuratie** selecteren.

Engine-ID

De waarde wordt door de software gegenereerd en is voor elke Central Server anders.

SNMP v3-configuratie

Wanneer u *SnmpV3*, gebruikt, selecteer dan de juiste **SNMP v3-configuratie**-waarde om de validatie te garanderen.

Tabblad SNMP send traps**SNMP-versie**

Selecteer *SnmpLegacy*, bij gebruik van SNMP-versie 1 of 2 zonder encryptie. Selecteer *SnmpV3* wanneer encryptie is geconfigureerd.

SNMP v3-configuratie

Selecteer bij gebruik van *SnmpV3*, de juiste **SNMP v3-configuratie**-waarde.

Trap-filter

Klik om de gebeurtenissen te selecteren in de gebeurtenisstructuur om de verzonden SNMP-traps te filteren.

IP/hostnaam

Voeg het host- of IP-adres toe waaraan u traps wilt verzenden.

Ook kunt u hosts toevoegen en verwijderen.

Tabblad SNMP v3-configuratie

Als een tabel wordt weergegeven, worden alle beschikbare SNMPv3-configuraties weergegeven. U kunt configuraties toevoegen of verwijderen. De eerste drie configuraties zijn standaardconfiguraties. In de tabel worden de volgende waarden weergegeven:

Naam

Deze naam wordt in BVMS weergegeven als de naam van de SNMPv3-configuratie.

Gebruikersnaam

Typ een gebruikersnaam. De gebruikersnaam moet uniek zijn en wordt gebruikt om traps te verzenden of te krijgen.

Verificatieprotocol

Selecteer het betreffende verificatieprotocol.

Verificatiesleutel

Typ een wachtwoord als er een verificatieprotocol wordt gebruikt. Het wachtwoord moet ten minste 8 tekens lang zijn.

Privacyprotocol

Selecteer het betreffende privacyprotocol. Deze instelling is alleen beschikbaar als de

Verificatieprotocol-instelling is geconfigureerd.

Privacysleutel

Typ een wachtwoord als u een privacyprotocol gebruikt. Het wachtwoord moet ten minste 8 tekens lang zijn.

Raadpleeg

– *SNMP-bewaking configureren*, pagina 95

12.22

Dialogvenster Instellingen LDAP-server (menu Instellingen)

Hoofdvenster > menu **Instellingen** > opdracht **LDAP-serverinstellingen...**

Vier de LDAP-serverinstellingen in die buiten BVMS zijn geconfigureerd. U hebt hierbij de hulp van uw IT-beheerder nodig, die de LDAP-server instelt voor de volgende items.

Alle velden zijn verplicht, met uitzondering van de velden in de optiegroep **Gebruiker/gebruikersgroep testen**.

Instellingen LDAP-server

LDAP-server

Voer de naam of het IP-adres van de LDAP-server in.

Poort

Typ het poortnummer van de LDAP-server (standaard HTTP: 389, HTTPS: 636)

Veilige verbinding

Schakel het selectievakje in om beveiligde datatransmissie te activeren.

Verificatiemechanisme

Met Negotiate selecteert u automatisch het juiste verificatieprotocol.

Bij eenvoudige verzending worden de aanmeldingsgegevens niet-gecodeerd als normale tekst verzonden.

Proxyverificatie

Anoniem

Wordt gebruikt om u als gast aan te melden. Selecteer deze optie als de LDAP-server deze ondersteunt en u geen specifieke proxygebruiker kunt configureren.

De volgende referenties gebruiken

Gebruikersnaam

Typ de unieke naam van de proxy-gebruiker. De gebruiker is vereist om ervoor te zorgen dat gebruikers van deze BVMS-gebruikersgroep toegang hebben tot de LDAP-server.

Wachtwoord

Typ het wachtwoord van de proxy-gebruiker.

Test

Klik hierop om te testen of de proxy-gebruiker toegang heeft tot de LDAP-server.

LDAP-basis voor gebruiker

Typ de unieke naam (DN = distinguished name, onderscheidende naam) van het LDAP-pad waarin u kunt zoeken naar een gebruiker.

Voorbeeld voor een DN van de LDAP-basis: CN=Users,DC=Security,DC=MyCompany,DC=com

Filter voor gebruiker

Selecteer een filter dat wordt gebruikt om te zoeken naar een unieke gebruikersnaam. Er zijn al voorbeelden gedefinieerd. Vervang %username% door de werkelijke gebruikersnaam.

LDAP-basis voor groep

Typ de unieke naam van het LDAP-pad waarin u kunt zoeken naar groepen.

Voorbeeld voor een DN van de LDAP-basis: CN=Users,DC=Security,DC=MyCompany,DC=com

Filter voor groepslidzoekactie

Selecteer een filter voor het zoeken naar een groepslid.

Er zijn al voorbeelden gedefinieerd. Vervang %usernameDN% door de werkelijke gebruikersnaam en de DN.

Zoekfilter voor groep

Dit veld mag niet leeg blijven. Als er niets is ingevoerd, kunt u geen LDAP-groep toewijzen aan een BVMS-gebruikersgroep.

Selecteer een filter om een gebruikersgroep te zoeken.

Er zijn al voorbeelden gedefinieerd.

Gebruiker/gebruikersgroep testen

De items in deze optiegroep worden niet opgeslagen nadat op **OK** is geklikt. Ze zijn slechts bedoeld voor testdoeleinden.

Gebruikersnaam

Typ de naam van een testgebruiker. Laat de DN weg.

Wachtwoord

Typ het wachtwoord van de testgebruiker.

Gebruiker testen

Klik hierop om te testen of de combinatie van gebruikersnaam en wachtwoord correct is.

Groep (DN)

Typ de unieke groepsnaam waaraan de gebruiker is gekoppeld.

Groep testen

Klik hierop om de koppeling van de gebruiker aan de groep te testen.

Raadpleeg

- Een gekoppelde LDAP-groep selecteren, pagina 367

12.22.1**Een LDAP-groep toewijzen**

U koppelt een LDAP-groep aan een BVMS-gebruikersgroep om de gebruikers van deze LDAP-groep toegang te bieden tot de Operator Client. De gebruikers van de LDAP-groep hebben de toegangsrechten van de gebruikersgroep waarin u de LDAP-groep configureert.

U moet waarschijnlijk de hulp invoeren van de IT-beheerder die verantwoordelijk is voor de LDAP-server.

U kunt LDAP-groepen configureren in standaard gebruikersgroepen of Enterprise User Groups.

**Opmerking!**

Als een LDAP-groep is gekoppeld aan een BVMS-gebruikersgroep, kunnen gebruikers van deze LDAP-groep de Operator Client starten met gebruikmaking van eenmalige aanmelding.

**Opmerking!**

Een LDAP-gebruiker kan gekoppeld zijn aan meer dan een LDAP-gebruikersgroep, die ook weer gekoppeld kunnen zijn aan een bepaalde BVMS-gebruikersgroep.

De LDAP-gebruiker krijgt de rechten van de BVMS-gebruikersgroep die is besteld boven de andere LDAP-gebruikersgroepen die aan deze LDAP-gebruiker zijn gekoppeld.

Een LDAP-groep koppelen:

1. Klik op **LDAP-serverinstellingen...**
Het dialoogvenster **Instellingen LDAP-server** wordt weergegeven.
2. Voer de instellingen van uw LDAP-server in en klik op **OK**.

Klik hieronder op de koppeling voor het desbetreffende toepassingsvenster voor uitvoerige informatie over de diverse velden.

Raadpleeg

- Dialoogvenster *Instellingen LDAP-server* (menu *Instellingen*), pagina 117
- Pagina *Eigenschappen gebruikersgroep*, pagina 340

12.23 Dialoogvenster Volgorde LDAP-gebruikersgroep definiëren (menu Instellingen)

Geeft de lijst **Volgorde LDAP-gebruikersgroep wijzigen** weer. De lijst toont de LDAP-gebruikersgroepen met de gekoppelde BVMS-gebruikersgroepen en Enterprise User Groups. U kunt de volgorde van de groepen wijzigen met gebruikmaking van slepen en neerzetten of de knoppen pijl-omhoog en pijl-omlaag.



Opmerking!

Een LDAP-gebruiker kan gekoppeld zijn aan meer dan een LDAP-gebruikersgroep, die ook weer gekoppeld kunnen zijn aan een bepaalde BVMS-gebruikersgroep.

De LDAP-gebruiker krijgt de rechten van de BVMS-gebruikersgroep die is besteld boven de andere LDAP-gebruikersgroepen die aan deze LDAP-gebruiker zijn gekoppeld.

12.24 Dialoogvenster met instellingen voor toegangstokens (menu Instellingen)

Hoofdvenster > menu **Instellingen** > opdracht **Instellingen voor toegangstokens...**

Als u de aanmelding bij de Management Server met behulp van een toegangstoken hebt geconfigureerd, moet u eerst de tokeninstellingen definiëren.

Er wordt een token gemaakt door de Enterprise Management Server. Het moet worden ondertekend met een certificaat uit een certificaatarchief op de lokale computer. U moet het certificaat identificeren om te weten welk certificaat u moet gebruiken.

Opmerking: BVMS ondersteunt geen certificaten die gebruikmaken van een veilig hashalgoritme SHA-1 en een sleutellengte hebben die kleiner is dan 2048 bits.

Eigenschappen ondertekeningscertificaat

Typ een tekenreeks voor de eigenschappen om het desbetreffende certificaat te identificeren.

Opmerking: Als er meer dan één certificaat aan de criteria voldoet, wordt het nieuwste momenteel geldige certificaat gebruikt.

Volg de regels om een geldige tekenreeks voor de eigenschappen in het veld **Eigenschappen ondertekeningscertificaat** te typen:

- De tekenreeks bestaat uit een of meerdere voorwaarden.
- Voorwaarden worden gescheiden door puntkomma's (;).
- Voorwaarden zijn paren van de naam van de certificaateigenschap en de verwachte waarde, gescheiden door een gelijkteken (=).
- Namen van certificaateigenschappen kunnen uit een of meer delen bestaan, gescheiden door een punt (,).
- Namen van certificaateigenschappen en de verwachte waarden zijn niet hoofdlettergevoelig.

Voorbeelden:

SubjectName.CN=BVMS Token Issuer;Parent.SubjectName.CN=BVMS Intermediate

- Het deel Common Name (CN) van de naam van de houder van het certificaat moet gelijk zijn aan de *BVMS Token Issuer*.
- Bovendien moet het deel Common Name (CN) van de naam van de houder van het bovenliggende item van het certificaat gelijk zijn aan *BVMS Intermediate*. Het bovenliggende item is het certificaat dat is gebruikt om het huidige certificaat te ondertekenen.

Parent.Thumbprint=A95FF7C6EC374127174D3AFA8EA67C94E8E66C3F

- De vingerafdruk van het bovenliggende certificaat van het certificaat moet zijn zoals opgegeven.

Lijst met ondersteunde namen van certificaateigenschappen:

Naam	Retourtype
Thumbprint	Tekenreeks
SerialNumber	Tekenreeks
SubjectName	Distinguished Name (DN) van de houder
IssuerName	Distinguished Name (DN) van de uitgever
Parent	Certificaat dat is gebruikt om het huidige certificaat te ondertekenen (CA van de uitgever)

Lijst met ondersteunde namen van eigenschappen voor Distinguished Name (DN):

Naam	Retourtype
CN	Tekenreeks: algemene naam
OU	Tekenreeks: naam organisatie-eenheid
O	Tekenreeks: naam organisatie
L	Tekenreeks: naam lokaliteit
S	Tekenreeks: naam staat of provincie
C	Tekenreeks: naam land

Voorbeelden voor het gebruik van Distinguished Name (DN):

- *SubjectName.CN=verisign authority*
- *IssuerName.C=DE*
- *Parent.Parent.SubjectName.O=Bosch Security Systems*

Certificaatketen

Schakel het selectievakje in om de certificaatketen op te nemen.

Opmerking: Als op de Management Server exact hetzelfde certificaat is geïnstalleerd, hoeft u niet per se de certificaatketen op te nemen.

Aantal inbegrepen certificaten

Typ het exacte aantal certificaten dat in het toegangstoken wordt opgenomen.

Opmerking: U mag niet hetzelfde Root-certificaat opnemen.

Levensduur van het toegangstoken

Typ een tijd in uren om te definiëren hoelang de tokens geldig zijn nadat ze zijn gemaakt door de Enterprise Management Server.

Raadpleeg

- Tokengebaseerde verificatie, pagina 87

12.25 Dialoogvenster voor vertrouwde certificaatinstellingen (menu Instellingen)

Hoofdvenster > menu **Instellingen** > opdracht **Instellingen voor vertrouwde certificaten...**

Met dit dialoogvenster kunt u de vingerafdruk van het certificaat invoeren die door de Management Server wordt gebruikt om het toegangstoken te verifiëren.

Opmerking: Het menu **Instellingen voor vertrouwde certificaten...** is alleen beschikbaar als u de Configuration Client start met beheerdersrechten en als de gebruiker die zich aanmeldt beschikt over het volgende recht: **Gebruikersgroepen en Enterprise Accounts configureren** .

Thumbprint van vertrouwd certificaat

Geeft een al geconfigureerde vingerafdruk weer of een lege vingerafdruk in het geval dat er geen configuratie kan worden gevonden in het register. Typ of wijzig de vingerafdruk van het root-certificaat.

De opgegeven vingerafdruk wordt geschreven naar het pad

`HKEY_LOCAL_MACHINE\SOFTWARE\Bosch Sicherheitssysteme GmbH\Bosch Video Management System\TrustedCertificates` voor de sleutel "BvmsTrustedCertificate".

Opmerking: De vingerafdruk wordt niet opgenomen in de export wanneer de configuratie wordt geëxporteerd.

Opmerking: BVMS ondersteunt geen certificaten die gebruikmaken van een veilig hashalgoritme SHA-1 en een sleutellengte hebben die kleiner is dan 2048 bits.

12.26 Dialoogvenster Opties (menu Instellingen)

Opmerking: voor sommige functies is de aanschaf van de desbetreffende licentie vereist.

Hoofdvenster > **Instellingen** menu > **Opties**-opdracht

Algemeen

Configuration Client

Taal

Hiermee kunt u de taal van Configuration Client configureren. Als u **Systeemtaal** selecteert, wordt de taal van uw Windows-installatie gebruikt.

Deze instelling wordt ingeschakeld nadat de Configuration Client opnieuw is gestart.

Automatisch afmelden

Hiermee kunt u configureren dat de Configuration Client automatisch wordt afgemeld. De Configuration Client wordt afgemeld na de geconfigureerde tijdsperiode.

Wijzigingen in de configuratiepagina's van de volgende apparaten op de pagina **Apparaten** worden niet automatisch opgeslagen en gaan verloren na afmelden wegens inactiviteit:

- Encoders
- Decoders
- VRM-apparaten
- iSCSI-apparaten
- VSG-apparaten

Alle overige configuratiewijzigingen die nog in behandeling zijn, worden automatisch opgeslagen.

Opmerking: Wijzigingen in dialoogvensters die niet zijn bevestigd door op **OK** te klikken, worden niet opgeslagen.

Scanopties

Hiermee kunt u configureren of naar apparaten kan worden gescand in het respectieve subnet of in de verschillende subnetten.

Operator Client

Meerdere aanmeldingen

Meerdere aanmeldingen met dezelfde gebruiker toestaan

Hiermee kunt u configureren dat een gebruiker van de BVMS SDK, BVMS Web Client, BVMS Mobile App of Operator Client meerdere synchrone aanmeldingen met dezelfde gebruikersnaam kan uitvoeren.

Central Server

Tekenreeks databaseverbinding

Hiermee kunt u de verbindingstekenreeks voor de Logboekdatabase configureren.



Opmerking!

Wijzig deze tekenreeks alleen wanneer u een externe SQL-server voor het logboek wilt configureren en alleen wanneer u vertrouwd bent met SQL-servertechnologie.

Bewaartermijn

Met deze instelling kunt u een maximale bewaartijd van de vermeldingen in het logboek definiëren. Na deze gedefinieerde bewaartijd worden de vermeldingen automatisch verwijderd.

Deze instelling wordt ingeschakeld na het activeren van de configuratie.

Apparaten

Monitorgroep

Hiermee kunt u configureren dat gebruikers alle monitorgroepen met elke BVMS-clientcomputer kunnen besturen. Deze computer hoeft dan niet te worden geconfigureerd als werkstation in de apparaatstructuur.

Decoderstream-selectie

Hiermee kunt u alle decoders in uw systeem configureren voor het gebruik van een compatibele stream die niet noodzakelijkerwijs de live-stream is.

Deze instelling wordt ingeschakeld na het activeren van de configuratie.

Lay-out monitorgroep en cameratoewijzing

Hiermee kunt u configureren of de instellingen voor de monitorindeling en cameratoewijzing na een herstart van de Central Server moeten worden teruggezet naar de standaardinstellingen of dat de recent aangebrachte wijzigingen in de Operator Client moeten worden behouden.

Indien u de recente instellingen wilt behouden, selecteer dan het selectievakje **Instellingen behouden nadat Central Server opnieuw is opgestart**.

Opmerking: de camerasequentie begint met de eerste camera in de reeks.

Tijdserver voor encoder

Hiermee kunt u de tijdserverinstellingen voor encoders configureren. Standaard wordt het IP-adres van de Central Server gebruikt.

Systeemfuncties

Audit trail

U hebt toestemming nodig om de volgende instellingen te bewerken:

Audit trail

De functie Audit Trail in of uitschakelen.

Opmerking: de pagina Audit Trail is alleen beschikbaar in de Configuration Client als de functie is ingeschakeld.

Maximale bewaarperiode

Met deze instelling kunt u een maximale bewaartijd van de Audit Trail-vermeldingen in het logboek definiëren. Na deze gedefinieerde bewaartijd worden de vermeldingen automatisch verwijderd.

Taal

Selecteer de taal van de Audit Trail-vermeldingen.

Uitzondering: alle Audit Trail vermeldingen van de filtercategorie **Apparaten (cameraconfiguratie)** worden in de geconfigureerde taal van de Configuration Client weergegeven.

Opmerking: zorg ervoor dat u de Audit Trail-database installeert door deze in de BVMS-setup (optionele setup-functie) te selecteren.

Instellingen van Audit Trail worden ingeschakeld na het activeren van de configuratie.

Verificatie kentekenplaat

Verificatiecriteria

Selecteer de criteria voor het verifiëren van gedetecteerde kentekens.

Opmerking: het selectievakje van het Kentekenplaat is standaard geselecteerd en kan niet worden uitgeschakeld. Het systeem vergelijkt gedetecteerde kentekens met een database van bekende kentekens. Voor extra veiligheid wordt aanbevolen om ook aanvullende gegevens te controleren, zoals het merk en model van het voertuig.

Plattegronden en tracking

Type plattegrond achtergrond

Hiermee kunt u het type achtergrondplattegrond voor de algemene plattegrond selecteren. Als u toegang hebt tot internet (online-modus) zijn de volgende plattegrondtypen beschikbaar:

- **HERE-plattegrond straat**
- **HERE-plattegrond donkere straat**
- **HERE--plattegrond satelliet**

Als u geen toegang hebt tot internet (offline), selecteert u **Geen**.



Opmerking!

Als u het type achtergrondmap van offline (**Geen**) naar online (**HERE** kaarten) schakelt, controleer dan of de positie van submaps en camera-hotspots nog steeds correct is.

Advanced tracking suite

Systeemfunctie inschakelen

Hiermee kunt u instellen dat een gebruiker van de Operator Client gebruik kan maken van de Map-based tracking assistant en de functie voor intelligente personentracking.

Opmerking: Om van deze functies gebruik te kunnen maken, moeten de betreffende camera's op de algemene kaart zijn geplaatst.

Om de functie voor het tracking van personen te gebruiken, moet u ook **Objectvisualisatie op plattegrond** inschakelen en

Objecttracering in het **Camera's en opname**-tabblad.

Geavanceerde statusweergave

Kleurweergave van hotspots op plattegronden uitschakelen

Hiermee kunt u het uitschakelen van het knippen van hotspots in plattegronden configureren.

Ingeschakelde geavanceerde statusweergave (hotspotkleur op plattegronden afhankelijk van status)

Hiermee kunt u voor alle statusgebeurtenissen configureren dat de hotspots van de apparaten die tot deze gebeurtenis behoren, met een achtergrondkleur en knipperend worden weergegeven wanneer de geconfigureerde gebeurtenis plaatsvindt.

Geavanceerde alarmweergave inschakelen (hotspotkleur op plattegronden afhankelijk van alarm)

Hiermee kunt u voor alle alarmen configureren dat de hotspots van de apparaten die tot dit alarm behoren, met een achtergrondkleur en knipperend worden weergegeven wanneer het geconfigureerde alarm plaatsvindt.

Het configureren van de geavanceerde weergavestatus is mogelijk nadat u de configuratie hebt opgeslagen. De hotspots worden op een kaart in de Operator Client weergegeven nadat u de configuratie hebt geactiveerd.

Privacy overlay

Systeemfunctie inschakelen

Hiermee kunt u configureren dat een gebruiker van de Operator Client de video met Privacy overlay kan exporteren.

Identity provider

Identity provider

Selecteer uw identiteitsprovider. Nadat u de selectie hebt gedaan, worden overige opties weergegeven.

Tenant ID (als identiteitsprovider Microsoft)

Vul op basis van uw externe identiteitsprovider de gegevens in.

Dit veld is optioneel.

***URL van uitgever (als identiteitsprovider Amazon Federation)**

Vul op basis van uw externe identiteitsprovider de gegevens in.

***Application ID**

Vul op basis van uw externe identiteitsprovider de gegevens in.

Application secret

Vul dit veld in als u een vertrouwelijke tekenreeks wilt gebruiken om uw verbinding met de externe identiteitsdienst te identificeren.

Dit veld is optioneel.

Extern adres

Vul zo nodig het veld met een extern netwerkadres in voor een gerouteerde verbinding met BVMS Management Server, zoals een SSH-verbinding, of internetverbinding.

Dit veld is optioneel.

Klik op **OK** om de wijzigingen op te slaan.

Verwerking van metadata

Objectvisualisatie op plattegrond

Selecteer het selectievakje om de functie voor het volgen van objecten in te schakelen.

Als de functie is ingeschakeld, **Camera's en opname** wordt op  de **Objecttracering** kolom weergegeven, waar u het volgen van objecten voor de gewenste camera's kunt in- of uitschakelen.



Opmerking!

Objecttracking is alleen beschikbaar voor camera's met CPP6 of hoger, die zijn toegevoegd aan de logische boomstructuur en aan de globale plattegrond.

Raadpleeg

- Pagina Camera's, pagina 294

13

Pagina Apparaten

Hoofdvenster > Apparaten

**Opmerking!**

BVMS Viewer ondersteunt geen decoderapparaten.

De apparaatstructuur en de configuratiepagina's weergeven.

Het aantal items onder een invoer wordt tussen vierkante haakjes weergegeven.

Hier kunt u de beschikbare apparaten configureren, zoals mobiele videoservices, ONVIF encoders, Video Streaming Gateway-apparaten, encoders, decoders, VRM's, lokale opslag-encoders, analoge matrices, of randapparatuur zoals ATM/POS Bridge.

Opmerking:

Apparaten worden in een structuur weergegeven en gegroepeerd overeenkomstig de fysieke netwerkstructuur en de apparaatcategorieën.

Videobronnen zoals encoders worden onder VRM's gegroepeerd.

Voor het zoeken naar items:

- ▶ Typ in het zoekveld een tekenreeks en druk op de toets ENTER om de weergegeven items te filteren.

Alleen items met de tekenreeks en bijbehorende bovenliggende items (slechts in gegevensstructuren) worden weergegeven. De telling van gefilterde items en het totale aantal items wordt opgegeven.

Opmerking: sluit strings in met dubbele aanhalingstekens om ze precies te vinden, bijvoorbeeld met "Camera 1" filtert u exact de camera's met die naam en niet bijvoorbeeld camera 201.

- ▶ Klik op een item in de structuur om de bijbehorende pagina weer te geven.

13.1

Apparaatstatussen en -mogelijkheden bijwerken

Hoofdvenster > Apparaten

Na bijvoorbeeld een firmware-update kan een synchronisatie van de mogelijkheden van alle geconfigureerde decoders, encoders en VSG's vereist zijn. Met deze functie worden de mogelijkheden van elk apparaat vergeleken met de mogelijkheden die al zijn opgeslagen in BVMS. De apparaatmogelijkheden van alle apparaten in de apparaatstructuur kunnen tegelijk worden bijgewerkt. Ook kan een lijst met alle apparaten waarvan de mogelijkheden zijn gewijzigd, worden gekopieerd naar het klembord. U kunt deze lijst dan bijvoorbeeld in een tekstverwerker plakken om de wijzigingen in detail te controleren.

De apparaatlijst uit het klembord heeft de CSV-indeling en bevat de volgende informatie:

- Apparaat
- Apparaattype
- Netwerkadres
- Apparaat geselecteerd voor update
- Reden: als het apparaat niet is geselecteerd voor updates

Opmerking: wanneer u een groot systeem heeft, waarin enkele duizenden apparaten zijn geconfigureerd, kan het proces voor het vernieuwen van apparaatstatussen en het bijwerken van apparaatmogelijkheden lang duren.

**Opmerking!**

De mogelijkheden worden alleen opgehaald voor bereikbare apparaten. Door de status van het apparaat te controleren kunt u zien of een apparaat niet bereikbaar is.

Ga als volgt te werk om de apparaatstatussen en -mogelijkheden bij te werken:

1. Klik op .

Het dialoogvenster **Apparaatcapaciteiten bijwerken** wordt weergegeven. De statusinformatie van alle apparaten wordt bijgewerkt en de apparaatmogelijkheden worden opgehaald. Alleen als de apparaatmogelijkheden niet up-to-date zijn, worden de desbetreffende apparaten weergegeven in een lijst en is de knop **Bijwerken** ingeschakeld.
 2. Schakel in de **Bijwerken** kolom apparaten uit waarvan u de apparaatfuncties niet wilt bijwerken.

Opmerking: Standaard zijn alle apparaten geselecteerd voor bijwerking. Als u een apparaat deselecteert, moet u een reden opgeven waarom de apparaatfuncties niet moeten worden bijgewerkt.
 3. Klik, indien nodig, op **Apparaatlijst naar klembord kopiëren**.
 4. Klik op **Bijwerken**.
 5. Klik op **OK**.
- ⇒ De apparaatmogelijkheden zijn nu bijgewerkt.

**Opmerking!**

De statusinformatie van alle apparaten wordt altijd bijgewerkt, zelfs als u het dialoogvenster **Apparaatmogelijkheden bijwerken** annuleert.

13.2

Het wachtwoord voor IP-apparaten wijzigen

Hoofdvenster > Apparaten >  **Apparaatwachtwoorden wijzigen** > **Apparaatwachtwoorden wijzigen** dialoogvenster
of

Hoofdvenster > menu **Hardware** > opdracht **Apparaatwachtwoorden wijzigen...** > dialoogvenster **Apparaatwachtwoorden wijzigen**

Het wachtwoord voor IP-apparaten wijzigen:

1. Selecteer het gewenste apparaat.
2. Klik met de rechtermuisknop op het geselecteerde apparaat en klik op **Wachtwoord bewerken...**
Het dialoogvenster **Apparaatwachtwoorden wijzigen** wordt weergegeven.
3. Selecteer het gewenste wachtwoordtype.
4. Typ het nieuwe wachtwoord.
5. Klik op **OK**.

Het nieuwe wachtwoord wordt in het geselecteerde apparaat bijgewerkt.

Zie [Dialoogvenster Wachtwoorden voor apparaat wijzigen \(menu Hardware\), pagina 106](#) voor meer informatie.

De instellingen voor meerdere apparaten wijzigen:

Zie [Meerdere encoders / decoders configureren, pagina 236](#).

Raadpleeg

- [Dialoogvenster Wachtwoorden voor apparaat wijzigen \(menu Hardware\), pagina 106](#)

13.3 Een apparaat toevoegen

Hoofdvenster > **Apparaten**

U kunt de volgende apparaten handmatig toevoegen aan de apparaatstructuur. Daarvoor moet u het netwerkadres kennen van het apparaat dat u wilt toevoegen:

- IP-videoapparaat
- Analoge matrix
Om een Allegiant-apparaat toe te voegen, hebt u een geldig Allegiant-configuratiebestand nodig.
- BVMS-werkstation
Op een werkstation moet de Operator Client-software zijn geïnstalleerd.
- Communicatieapparaat
- ATM/POS Bridge, DTP-apparaat
- Virtuele ingang
- Netwerkbewakingsapparaat
- IntuiKey-bedieningspaneel
- KBD-Universal XF-bedieningspaneel
- Monitorgroep
- I/O-module
- Allegiant CCL-emulatie
- Inbraakcentrale
- Apparaat voor analyse op de server
- Toegangscontrolesystemen

U kunt naar de volgende apparaten scannen en deze toevoegen met behulp van het dialoogvenster

BVMS Scan Wizard:

- VRM-apparaten
- Encoders
- Encoders voor alleen live-weergave
- ONVIF-encoders voor live-opnamen
- Encoders met plaatselijke opslag
- Decoders
- VSG-apparaten (Video Streaming Gateway)
- DVR-apparaten



Opmerking!

Klik na het toevoegen van een apparaat op  om de instellingen op te slaan.



Opmerking!

Voeg de DVR toe met behulp van de beheerdersaccount van het apparaat. Het gebruik van een DVR-gebruikersaccount met beperkte rechten kan ertoe leiden dat bepaalde functies niet bruikbaar zijn in BVMS, bijvoorbeeld de besturing van een PTZ-camera.

Dialoogvenster BVMS Scan Wizard

Hoofdvenster > **Apparaten** >  uitvouwen > klik met de rechtermuisknop op  > klik op **Scannen naar encoders** > dialoogvenster **BVMS Scan Wizard**

Hoofdvenster > **Apparaten** >  uitvouwen > klik met de rechtermuisknop op  > klik op **Scannen naar Video Streaming Gateways** > dialoogvenster **BVMS Scan Wizard**

Hoofdvenster > **Apparaten** > klik met de rechtermuisknop op  > klik op **Scannen naar encoders voor alleen live-weergave** > **BVMS Scan Wizard**-dialoogvenster

Hoofdvenster > **Apparaten** > klik met de rechtermuisknop op  > klik op **Scannen naar encoders voor lokale opslag** > dialoogvenster **BVMS Scan Wizard**

Hoofdvenster > **Apparaten** >  uitvouwen >  uitvouwen > klik met de rechtermuisknop op  > klik op **Scannen naar decoders** > dialoogvenster **BVMS Scan Wizard**

Met dit dialoogvenster kunt u scannen naar beschikbare apparaten op het netwerk en deze in één procedure configureren en toevoegen aan uw systeem.

Autoreplenishment (ANR)

Klik om een apparaat te selecteren dat u aan het systeem wilt toevoegen.

Type (niet beschikbaar voor VSG-apparaten)

Geeft het type apparaat weer.

Weergavenaam

Geeft de apparaatnaam weer die is ingevoerd in de apparaatstructuur.

Netwerkadres

Geeft het IP-adres van het apparaat weer.

Gebruikersnaam

Geeft de gebruikersnaam weer die op het apparaat is geconfigureerd.

Wachtwoord

Typ het wachtwoord voor verificatie met dit apparaat.

Status

Geeft de verificatiestatus weer.



: Geslaagd



: Mislukt

Hoofdvenster > **Apparaten** > klik met de rechtermuisknop op  > klik op **Zoeken naar VRM-apparaten** > **BVMS Scan Wizard**-dialoogvenster



Opmerking!

Als u een secundaire VRM wilt configureren, moet u eerst de vereiste software installeren op de gewenste computer. Voer Setup.exe uit en selecteer **Secundaire VRM**.

Rol

Selecteer het gewenste item in de lijst.

In de volgende tabel ziet u de rol die elk VRM-type kan hebben:

Rol/type	Primaire VRM	Secundaire VRM
Primair (normaal)	X	

Secundair (normaal)		X
Primaire failover	X	
Secundaire failover		X
Redundant		X

Aan een primaire VRM kunt u een VRM-apparaat met de volgende rollen toevoegen:

- Failover-VRM
- Redundante VRM

Aan een secundaire VRM kunt u een VRM-apparaat met de volgende rol toevoegen:

- Failover-VRM

Master-VRM

Selecteer het gewenste item in de lijst.

Gebruikersnaam

Geeft de gebruikersnaam weer die op het VRM-apparaat is geconfigureerd.

Indien vereist kunt u een andere gebruikersnaam opgeven.

Raadpleeg

- VRM-apparaten toevoegen door te scannen, pagina 175
- Een encoder aan een VRM-pool toevoegen, pagina 224
- Een encoder voor livebeelden toevoegen, pagina 224
- Een encoder met interne opslag toevoegen, pagina 224
- Scannen naar apparaten, pagina 74

13.4 Pagina Serverlijst/adresboek

Hoofdvenster > **Apparaten** > **Enterprise-systeem** > **Serverlijst / Adresboek**

U kunt meerdere Management Server-computers toevoegen voor gelijktijdige toegang in BVMS Enterprise System. U kunt ook meerdere Management Server-computers toevoegen voor opeenvolgende toegang voor Server Lookup.

U kunt extra kolommen toevoegen aan de serverlijst. Hierdoor kunt u meer informatie toevoegen waarnaar de gebruiker kan zoeken bij gebruik van Server Lookup. De toegevoegde kolommen zijn ook zichtbaar op de pagina **Servertoegang** (Hoofdvenster> **Gebruikersgroepen** > **Enterprise User Groups**

tabblad >  > **Servertoegang** tabblad).

Server toevoegen

Klik hierop om het dialoogvenster **Server toevoegen** weer te geven.

Server verwijderen

Klik hierop om de Management Server-invoeren te verwijderen.

Management Server

Geeft de namen van alle toegevoegde Management Server-computers weer. U kunt elke invoer wijzigen.

Opmerking: als u gebruikmaakt van een SSH-verbinding, voert u het adres als volgt in:

ssh://IP-adres of servernaam:5322

Privénetwerkadres

Geeft de privénetwerkadressen van alle toegevoegde Management Server-computers weer. U kunt elke invoer wijzigen.

Servernummer

In deze kolom worden de logische nummers van alle toegevoegde Management Server-computers weergegeven. U kunt elke invoer wijzigen.

Serverbeschrijving

Voer een beschrijving in voor deze Management Server. U hebt deze beschrijving nodig om deze te vinden in de lijst met alle beschikbare servers als u exclusief toegang tot de Management Server wilt hebben, bijvoorbeeld om een alarm van een ander managementsysteem te verduidelijken.

Klik om een stapsgewijze instructie te krijgen:

- [De serverlijst voor Enterprise System configureren, pagina 85](#)
- [Server Lookup configureren, pagina 132](#)
- [De serverlijst exporteren, pagina 133](#)
- [Een serverlijst importeren, pagina 133](#)

Raadpleeg

- [SSH-tunneling, pagina 50](#)

13.4.1**Dialogvenster Server toevoegen**

Hoofdvenster > Apparaten > Enterprise-systeem > Serverlijst / Adresboek

Servernaam

Voer de weergavenaam van de Management Server in.

Opmerking: als u gebruikmaakt van een SSH-verbinding, voert u het adres als volgt in:

ssh://IP-adres of servernaam:5322

Privénetwerkadres

Voer het privé-IP-adres of de DNS-naam van de Management Server in.

Openbaar netwerkadres

Typ het openbare netwerkadres.

Serverbeschrijving

Voer een beschrijving in voor de Management Server.

13.4.2**Server Lookup configureren**

Voor Server Lookup moet de gebruiker van Operator Client of Configuration Client zich aanmelden met een gebruikersnaam van een normale gebruikersgroep, en niet als een gebruiker van een Enterprise User Group.

Raadpleeg

- [Server Lookup, pagina 26](#)
- [Pagina Serverlijst/adresboek, pagina 131](#)
- [Server Lookup gebruiken, pagina 74](#)

13.4.3**De serverlijst configureren**

Hoofdvenster > Apparaten > Enterprise-systeem > Serverlijst / Adresboek

Servers toevoegen:

1. Klik op **Server toevoegen**.
Het dialogvenster **Server toevoegen** wordt weergegeven.

2. Typ een weergavenaam voor de server en het privénetwerkadres (DNS-naam of IP-adres).
Opmerking: Als u een SSH-verbinding gebruikt, voert u het adres in de volgende indeling in:
ssh://IP of servernaam:5322
3. Klik op **OK**.
4. Herhaal deze stappen totdat u alle gewenste Management Server-computers hebt toegevoegd.

Kolommen toevoegen:

- ▶ Klik met de rechtermuisknop op de tabelkop en klik vervolgens op **Kolom toevoegen**.
U kunt maximaal 10 kolommen toevoegen.
Als u een kolom wilt verwijderen, klikt u met de rechtermuisknop op de gewenste kolom en klikt u vervolgens op **Kolom verwijderen**.
- ⇒ Als u de serverlijst exporteert, worden ook de toegevoegde kolommen geëxporteerd.

Raadpleeg

- [De serverlijst voor Enterprise System configureren, pagina 85](#)

13.4.4

De serverlijst exporteren

Hoofdvenster > **Apparaten** > **Enterprise-systeem** > **Serverlijst / Adresboek**

U kunt de serverlijst met alle geconfigureerde eigenschappen voor bewerking exporteren en later importeren.

Wanneer u het geëxporteerde csv-bestand in een externe editor bewerkt, moet u rekening houden met de beperkingen die worden beschreven in het hoofdstuk Serverlijst.

Exporteren:

1. Klik met de rechtermuisknop op de tabelkop en klik vervolgens op **Serverlijst exporteren...**
 2. Voer een naam voor het exportbestand in en klik op **Opslaan**.
- ⇒ Alle kolommen van de serverlijst worden geëxporteerd als csv-bestand.

Gerelateerde onderwerpen

- [Server Lookup, pagina 26](#)
- [Serverlijst](#)
- [Pagina Serverlijst/adresboek, pagina 131](#)

13.4.5

Een serverlijst importeren

Hoofdvenster > **Apparaten** > **Enterprise-systeem** > **Serverlijst / Adresboek**

Wanneer u het geëxporteerde csv-bestand in een externe editor hebt bewerkt, moet u de beperkingen raadplegen die worden beschreven in het hoofdstuk Serverlijst.

CSV-sjabloon

U kunt de Import_Serverlist.csv-sjabloon gebruiken onder: C:\Program Files\Bosch\VMS\Samples.

Opmerking: gebruik de komma als CSV-scheidingsteken

Importeren:

1. Klik met de rechtermuisknop op de tabelkop en klik vervolgens op **Serverlijst importeren...**
2. Klik op het gewenste bestand en klik vervolgens op **Openen**.

Voorbeelden:

Management Server,Private Network Address,Public Network Address,Server Number,Server Description,Private Sdk-Host address,Public Sdk-Host address,Extra Column 1,Extra Column 2
PC1,1.1.1.1,1.1.1.1,1,Server1,,,,,
PC2,2.2.2.2,2.2.2.2,2,Server2,,,,,

Meer informatie:

- Het geëxporteerde CSV-bestand moet gecodeerd zijn met UTF-8 (met BOM) tekencodering
- Regels die beginnen met “#” zijn commentaarregels.
- De eerste regel zonder opmerkingen definieert de kopteksten voor de kolommen in de serverlijst. De eerste koppen van de eerste zeven kolommen worden genegeerd. Alle overige regels bevatten de gegevens voor de serverlijst.
- Elke regel moet ten minste vijf kolommen bevatten.
- Er zijn maximaal tien extra kolommen toegestaan.
- Tijdens het importeren neemt een server de serverrechten over van de server met dezelfde servernaam.
- Kolommen die geen gegevens bevatten, worden niet geïmporteerd.

Gerelateerde onderwerpen

- [Server Lookup, pagina 26](#)
- [Pagina Serverlijst/adresboek, pagina 131](#)

13.5 DVR (harddisk-recorder)-pagina

Hoofdvenster > **Apparaten** >  > 

Geeft pagina's met eigenschappen van een geselecteerde DVR weer.

Hiermee kunt u een DVR integreren in uw systeem.

- ▶ Klik op een tabblad om de bijbehorende pagina met eigenschappen weer te geven.

**Opmerking!**

U configureert niet de DVR zelf, maar alleen de integratie van het DVR-apparaat in BVMS.

**Opmerking!**

Voeg de DVR toe met behulp van de beheerdersaccount van het apparaat. Het gebruik van een DVR-gebruikersaccount met beperkte rechten kan ertoe leiden dat bepaalde functies niet bruikbaar zijn in BVMS, bijvoorbeeld de besturing van een PTZ-camera.

Raadpleeg

- [DVR-apparaten, pagina 134](#)
- [De integratie van een DVR configureren, pagina 136](#)

13.5.1 DVR-apparaten

Dit hoofdstuk geeft achtergrondinformatie over de DVR-apparaten die u kunt integreren in BVMS.

Sommige DVR-modellen ondersteunen opnames van encoders / IP-camera's. Andere DVR-modellen ondersteunen alleen analoge camera's.

Een encoder / IP-camera mag niet worden geïntegreerd in de configuratie van twee video-systemen (DVR's of videomanagementsystemen).

Als encoders / IP-camera's zijn aangesloten op een DVR die al is geïntegreerd in BVMS, dan worden deze encoders / IP camera's niet gedetecteerd door de BVMS-netwerkapparatscan. Dit geldt voor de netwerkscan gestart vanuit Configuration Client of gestart vanuit Config Wizard.

Als een DVR met aangesloten encoders / IP-camera's wordt geïntegreerd in BVMS en deze encoders / IP-camera's zijn al toegevoegd aan BVMS, wordt er een waarschuwing weergegeven. Verwijder deze encoders / IP camera's van de DVR of van BVMS.

Config Wizard voegt geen DVR-apparaten met conflicterende IP-camera's toe aan de configuratie.

DVR-apparaten ondersteunen een beperkt aantal gelijktijdige verbindingen. Dit nummer definieert het maximumaantal Operator Client-gebruikers dat gelijktijdig video's van deze DVR zonder zwarte deelvensters kunnen weergegeven.



Opmerking!

Voeg de DVR toe met behulp van de beheerdersaccount van het apparaat. Het gebruik van een DVR-gebruikersaccount met beperkte rechten kan ertoe leiden dat bepaalde functies niet bruikbaar zijn in BVMS, bijvoorbeeld de besturing van een PTZ-camera.



Opmerking!

DIVAR AN 3000/5000: Wanneer u videogegevens uit de DVR verwijdert, moet u er rekening mee houden dat u altijd ten minste het volledige uur aan videogegevens verwijdert. Als u bijvoorbeeld de periode van 6:50 uur tot 7:05 uur selecteert, verwijdert u de videogegevens van 6:00 uur tot 8:00 uur.

Bosch 700 Series Hybride en netwerk HD-recorders: Het verwijderen begint altijd aan het begin van de opnamen van alle camera's die worden weergegeven in de Operator Client en eindigt op het tijdstip dat u invoert.

Raadpleeg

- *DVR (harddisk-recorder)-pagina, pagina 134*
- *De integratie van een DVR configureren, pagina 136*

13.5.2

Een DVR-apparaat toevoegen door te scannen

DVR-apparaten toevoegen door te scannen:

1. Klik met de rechtermuisknop op  en klik op **Scannen naar DVR's**.
Het dialoogvenster **BVMS Scan Wizard** wordt weergegeven.
2. Schakel de selectievakjes in voor de apparaten die u wilt toevoegen.
3. Klik op **Volgende >>**.
Het dialoogvenster **Apparaten verifiëren** van de wizard wordt weergegeven.
4. Typ het wachtwoord voor elk apparaat dat met een wachtwoord is beveiligd.
Het wachtwoord wordt automatisch gecontroleerd, wanneer u gedurende enkele seconden geen tekens meer in het wachtwoordveld invoert of als u buiten het veld klikt.
Als de wachtwoorden voor alle apparaten identiek zijn, kunt u dit in het eerste **Wachtwoord** veld invoeren. Klik met de rechtermuisknop op dit veld en klik op **Cel kopiëren naar kolom**.

In de kolom **Status** worden succesvolle aanmeldingen aangegeven met  .

De mislukte aanmeldingen worden aangegeven met  .

5. Klik op **Voltooien**.
Het apparaat wordt aan de apparaatstructuur toegevoegd.

13.5.3

Dialoogvenster DVR toevoegen

Hoofdvenster > **Apparaten** >  uitvouwen >  > **DVR toevoegen**
Hiermee kunt u een DVR-apparaat handmatig toe te voegen.

Netwerkadres/poort

Typ het IP-adres van uw DVR. Wijzig indien nodig het poortnummer.

Gebruikersnaam:

Voer de gebruikersnaam voor het verbinding maken met de DVR in.

Wachtwoord:

Voer het wachtwoord voor het verbinding maken met de DVR in.

Beveiliging

Het selectievakje **Veilige verbinding** is standaard ingeschakeld.

Als een beveiligde verbinding niet mogelijk is, wordt een bericht weergegeven. Klik om het vinkje te verwijderen.

**Opmerking!**

Als het selectievakje **Beveiligde verbinding** is ingeschakeld, worden opdracht- en besturingsverbindingen beveiligd. Streaming van videogegevens wordt niet beveiligd.

Raadpleeg

– Een apparaat toevoegen, pagina 129

13.5.4**Tabblad Instellingen**

Hoofdvenster > **Apparaten** >  >  > tabblad **Instellingen**

Geeft de netwerkinstellingen van het DVR-systeem dat met uw systeem is verbonden weer. Hiermee kunt u naar wens de instellingen wijzigen.

13.5.5**Tabblad Camera's**

Hoofdvenster > **Apparaten** >  >  > tabblad **Camera's**

Geeft alle videokanalen van de DVR als camera's weer. Hiermee kunt u camera's verwijderen.

Een video-ingang die is uitgeschakeld in een DVR-apparaat wordt weergegeven als een actieve camera in BVMS omdat eerdere opnamen kunnen bestaan voor deze ingang.

13.5.6**Tabblad Ingangen**

Hoofdvenster > **Apparaten** >  >  > tabblad **Ingangen**

Geeft alle ingangen van de DVR weer.

Hiermee kunt u items verwijderen.

13.5.7**Tabblad Relais**

Hoofdvenster > **Apparaten** >  >  > tabblad **Relais**

Geeft alle relais van de DVR weer. Hiermee kunt u items verwijderen.

13.5.8**De integratie van een DVR configureren**

Hoofdvenster > **Apparaten** >  uitvouwen > 

**Opmerking!**

Voeg de DVR toe met behulp van de beheerdersaccount van het apparaat. Het gebruik van een DVR-gebruikersaccount met beperkte rechten kan ertoe leiden dat bepaalde functies niet bruikbaar zijn in BVMS, bijvoorbeeld de besturing van een PTZ-camera.

**Opmerking!**

U configureert niet de DVR zelf, maar alleen de integratie van het DVR-apparaat in BVMS.

Een item verwijderen:

1. Klik op het tabblad **Instellingen**, het tabblad **Camera's**, het tabblad **Ingangen** of het tabblad **Relais**.
2. Klik met de rechtermuisknop op een item en klik op **Verwijderen**. Het item wordt verwijderd.

**Opmerking!**

Om een verwijderd item te herstellen, klikt u met de rechtermuisknop op het DVR-apparaat en klikt u op **DVR opnieuw scannen**.

De naam van een DVR-apparaat wijzigen:

1. Klik met de rechtermuisknop op een DVR-apparaat en klik op **Naam wijzigen**.
2. Typ de nieuwe naam voor het item.

Raadpleeg

- Een apparaat toevoegen, pagina 129
- DVR (harddisk-recorder)-pagina, pagina 134

13.6

Pagina Matrixswitches

Hoofdvenster > **Apparaten** >  > 

De pagina met eigenschappen van het Allegiant-apparaat weergeven.

U configureert niet het Allegiant-apparaat zelf, maar alleen de eigenschappen die betrekking hebben op BVMS. Zie het hoofdstuk **Concepten** in deze online-Help voor informatie over het aansluiten van een Allegiant-apparaat op BVMS. Dit hoofdstuk geeft achtergrondinformatie over een aantal kwesties. U kunt bovendien besturingsprioriteiten configureren voor Allegiant trunkverbindingen.

- ▶ Klik op een tab om de bijbehorende eigenschappenpagina weer te geven.

Raadpleeg

- Een Allegiant-apparaat configureren, pagina 137
- De Allegiant Matrix verbinden met BVMS, pagina 58

13.6.1

Een Allegiant-apparaat toevoegen

Een Allegiant-apparaat toevoegen:

1. Klik met de rechtermuisknop op  en klik op **Allegiant toevoegen**. Het dialoogvenster **Openen** wordt weergegeven.
2. Selecteer het juiste Allegiant configuratiebestand en klik vervolgens op **OK**. Het Allegiant-apparaat wordt aan uw systeem toegevoegd.

Opmerking: u kunt slechts één Allegiant-matrix toevoegen.

13.6.2

Een Allegiant-apparaat configureren

Hoofdvenster > **Apparaten** > Uitvouwen  > 

U configureert niet het Allegiant-apparaat zelf, maar alleen de eigenschappen die betrekking hebben op BVMS.

Een uitgang aan een encoder toewijzen:

1. Klik op het tabblad **Uitgangen**.
2. Klik in de kolom **Gebruik** op **Digitale trunk** in de gewenste cellen.
3. Selecteer de gewenste encoder in de kolom **Encoder**.

Een ingang aan een Allegiant-apparaat toewijzen:

1. Klik op het tabblad **Ingangen**.
2. Klik op **Ingangen toevoegen**. Een nieuwe rij wordt aan de tabel toegevoegd.
3. Typ de gewenste instellingen in de cellen.

Een ingang verwijderen:

1. Klik op het tabblad **Ingangen**.
2. Klik op de gewenste tabelrij.
3. Klik op **Ingang verwijderen**. De rij wordt uit de tabel verwijderd.

Raadpleeg

- Een IntuiKey-bedieningspaneel aansluiten op BVMS, pagina 54
- Pagina Aansluiting, pagina 139
- Pagina Camera's, pagina 139
- Pagina Uitgangen, pagina 138
- Pagina Ingangen, pagina 139

13.6.3

Pagina Uitgangen

Hoofdvenster > **Apparaten** >  uitvouwen >  > tabblad **Uitgangen**

Op deze pagina kunt u het gebruik van de uitgang van een Allegiant-apparaat configureren en een encoder toewijzen aan een uitgang.

Om de videogegevens van een uitgang van een Allegiant-apparaat op te slaan in BVMS, dient u een encoder toe te wijzen aan deze uitgang. Deze encoder moet worden aangesloten op de uitgang.

Nr.

Hier wordt het nummer van de uitgang weergegeven.

Logisch Allegiant-nr.

Hier wordt het logische nummer van de uitgang binnen Allegiant weergegeven.

Logisch nr. BVMS

Hiermee kunt u binnen BVMS het logische nummer van de uitgang veranderen. Als u een reeds gebruikt nummer invoert, verschijnt er een bericht.

Naam

Hier wordt de naam van de uitgang weergegeven.

Gebruik

Hiermee kunt u het gebruik van de uitgang wijzigen.

Als u **Digitale trunk** kiest, kunt u een encoder toewijzen aan deze uitgang in het veld **Encoder**. De Allegiant-uitgang wordt netwerkcompatibel.

Als u **Allegiant-monitor** selecteert, kan de gebruiker in Operator Client het camerasignaal toewijzen aan een hardwaremonitor. PTZ-besturing is mogelijk wanneer de camera is geconfigureerd als PTZ-camera. In Operator Client kan de gebruiker deze camera niet op een beeldvenster slepen.

Als u **Niet-gebruikt** selecteert, kan de gebruiker geen monitor toewijzen aan een Allegiant camera.

Encoder

Hiermee kunt u een uitgang toewijzen aan een encoder. U kunt alleen een encoder selecteren wanneer u **Digitale trunk** hebt ingeschakeld. De encoder is voor de logische structuur vergrendeld. Als u een encoder toewijst die zich al in de logische structuur bevindt, wordt deze uit de structuur verwijderd. In Operator Client kan de gebruiker de camera naar een deelvenster slepen.

Raadpleeg

– Een Allegiant-apparaat configureren, pagina 137

13.6.4

Pagina Ingangen

Hoofdvenster > **Apparaten** >  uitvouwen >  > tabblad **Ingangen**

Op deze pagina kunt u ingangen toevoegen aan een Allegiant-apparaat.

Ingang toevoegen

Klik hierop om een nieuwe rij in de tabel in te voegen waarin u een nieuwe ingang kunt opgeven.

Ingang verwijderen

Klik hierop om een rij uit de tabel te verwijderen.

Ingangnr.

Typ het gewenste nummer van de ingang. Als u een reeds gebruikt nummer invoert, verschijnt er een bericht.

Naam ingang

Typ de gewenste naam van de ingang.

Raadpleeg

– Een Allegiant-apparaat configureren, pagina 137

13.6.5

Pagina Aansluiting

Hoofdvenster > **Apparaten** >  uitvouwen >  > tabblad **Verbinding**

Geeft de naam van het Allegiant-configuratiebestand weer.

BVMS kan een configuratiebestand in een gestructureerd opslagformaat uitlezen met de namen en configuratiegegevens van alle camera's die zijn verbonden met het Allegiant-apparaat.

Configuratie bijwerken

Klik hierop om een bijgewerkt Allegiant-configuratiebestand te selecteren.

Raadpleeg

– Een Allegiant-apparaat configureren, pagina 137

13.6.6

Pagina Camera's

Hoofdvenster > **Apparaten** >  uitvouwen >  > tabblad **Camera's**

Een tabel weergegeven met de camera's die zijn verbonden met het Allegiant-apparaat.

Nr.

Hier wordt het volgnummer van de camera weergegeven.

Logisch Allegiant-nr.

Hier wordt het logische nummer van de camera weergegeven.

Cameranaam

Geeft de naam van de camera weer.

Raadpleeg

- Een Allegiant-apparaat configureren, pagina 137

13.7 Pagina Werkstation

Hoofdvenster > **Apparaten** >  uitvouwen > 

Op een werkstation moet de Operator Client-software geïnstalleerd zijn.

Hier kunt u de volgende instellingen voor een werkstation configureren:

- Voeg een CCTV-bedieningspaneel toe dat is aangesloten op een BVMS-werkstation.
- Een opdrachtsript toewijzen dat wordt uitgevoerd wanneer het werkstation wordt opgestart.
- De standaardstream voor live-weergave selecteren. U kunt streams selecteren voor camera's met een dubbele stream en voor camera's met meerdere streams.

Opmerking: voor een standaardwerkstation kunt u geen CCTV-toetsenbord configureren. Dit is alleen mogelijk voor bepaalde geconfigureerde werkstations.

Als u een IntuiKey-toetsenbord wilt toevoegen dat op een decoder is aangesloten, vouwt u  uit en klikt u op .

Raadpleeg

- Handmatig een werkstation toevoegen, pagina 140
- Een opdrachtsript voor opstarten configureren (pagina Instellingen), pagina 141

13.7.1 Handmatig een werkstation toevoegen

Een BVMS-werkstation toevoegen:

1. Klik met de rechtermuisknop op .
2. Klik op **Werkstation toevoegen**.
Het dialoogvenster **Werkstation toevoegen** wordt weergegeven.
3. Voer de gewenste waarde in.
4. Klik op **OK**.

Het werkstation  wordt aan het systeem toegevoegd.

Een standaard BVMS-werkstation toevoegen:

- ▶ Klik met de rechtermuisknop op .
- Klik op **Standaard werkstation toevoegen**.

Het werkstation  wordt aan het systeem toegevoegd.

**Opmerking!**

U kunt slechts één standaardwerkstation toevoegen.

Als er een standaardwerkstation is geconfigureerd, zijn de instellingen van toepassing op alle werkstations die met deze server verbonden zijn en die niet apart zijn geconfigureerd.

Als er een werkstation is geconfigureerd, zijn de instellingen van toepassing op dit specifieke werkstation en niet de instellingen van het standaardwerkstation.

13.7.2 Een IntuiKey-bedieningspaneel configureren (instellingenpagina) (werkstation)

Hoofdvenster > **Apparaten** >  uitvouwen > 

Een op een werkstation aangesloten IntuiKey-bedieningspaneel configureren:

1. Klik op het tabblad **Instellingen**.
2. Geef de gewenste instellingen op in het veld **Instellingen bedieningspaneel**.

Raadpleeg de online-Help voor het desbetreffende toepassingsvenster voor uitvoerige informatie over de diverse velden.

Raadpleeg

- *Pagina Werkstation, pagina 140*

13.7.3 Een opdrachtscript voor opstarten configureren (pagina Instellingen)

Hoofdvenster > **Apparaten** >  uitvouwen >  > pagina **Instellingen**

U kunt een opdrachtscript configureren zodat dit wordt gestart als Operator Client op het geselecteerde werkstation wordt gestart.

U moet een bijbehorend opdrachtscript maken.

Voor het maken van een opdrachtscript, zie [Opdrachtscripts beheren, pagina 89](#).

Een opstartscript configureren:

- ▶ Kies het gewenste opdrachtscript in de lijst **Opstartscript**.

Raadpleeg

- *Pagina Werkstation, pagina 140*

13.7.4 Pagina Instellingen

Hoofdvenster > **Apparaten** >  uitvouwen >  > tabblad **Instellingen**

Hier kunt u een script configureren dat wordt uitgevoerd wanneer de Operator Client op het werkstation wordt gestart.

Hiermee kunt u TCP of UDP configureren als overdrachtsprotocol voor camera's die worden weergegeven in live-modus op uw werkstation.

Hiermee kunt u configureren welke stream van een IP-apparaat wordt gebruikt voor live-weergave.

En u kunt het bedieningspaneel configureren dat op dit werkstation is aangesloten.

Netwerkadres:

Typ de DNS-naam of het IP-adres van uw werkstation.

Opstartscript:

Selecteer het gewenste script dat u wilt laten opstarten als Operator Client op uw werkstation wordt gestart. U kunt een dergelijk script maken of importeren op de pagina **Gebeurtenissen**.

Standaard cameraprotocol:

Selecteer het standaard transmissieprotocol dat wordt gebruikt voor alle camera's die zijn toegewezen aan de logische structuur van dit werkstation.

Instellingen van pagina "Camera's en opname" negeren

Schakel het selectievakje in om het selecteren van de gewenste stream voor liveweergave in te schakelen.

Opmerking: Voor DVR-apparaten met meer dan 1 stream (bijvoorbeeld DIVAR AN 3000/5000) wordt de instelling van de stream voor live-weergave van deze DVR ook hier worden gewijzigd. Instellingen voor livestreams van DVR-apparaten zijn niet beschikbaar op de pagina **Camera's en opname**.

Live-stream

Selecteer de gewenste stream voor live-weergave. U kunt streams selecteren voor camera's met een dubbele stream en voor camera's met meerdere streams.

Wanneer u **Grootte van deelvenster geoptimaliseerd** selecteert, wordt de resolutie van elke weergegeven camera automatisch aangepast aan de grootte van het beelddeelvenster, afhankelijk van de resolutie van de gebruikte monitor. Dit is handig voor het weergeven van meerdere camera's met een grote resolutie, bijvoorbeeld 4K ultra HD-camera's. Alleen camera's met streams waarvan de resolutie onafhankelijk kan worden geconfigureerd, kunnen de resolutie aanpassen aan het beelddeelvenster. De gebruiker van de Operator Client kan de stream voor elke camera afzonderlijk selecteren.

Dubbele stream-camera's

Selecteer de standaardstream voor live-weergave voor camera's met een dubbele stream.

Multi-stream-camera's

Selecteer de standaardstream voor live-weergave voor camera's met meerdere streams.

Indien beschikbaar, in plaats hiervan getranscodeerde stream gebruiken

Schakel het selectievakje in om het gebruik van een getranscodeerde stream mogelijk te maken (indien beschikbaar). Deze getranscodeerde stream wordt gebruikt in plaats van de geselecteerde stream voor liveweergave.

Een getranscodeerde stream is beschikbaar in BVMS als uw VRM-computer over een ingebouwde hardwaretranscoder beschikt.

Wanneer een camera in de livemodus wordt weergegeven, wordt de standaardstream gebruikt die voor het werkstation is ingesteld. Als de camera geen stream 2 heeft of de transcodingsservice (softwarematig en hardwarematig) niet beschikbaar is, wordt stream 1 gebruikt, zelfs als er een andere instelling is geconfigureerd in de instellingen van het werkstation.

Direct afspelen vanuit opslag gebruiken

Schakel het selectievakje in om de videostream rechtstreeks van het opslagapparaat naar dit werkstation te sturen. De stream wordt nu niet via VRM verzonden. Het werkstation moet nog steeds verbonden zijn met het VRM om correct afspelen te verzekeren.

Opmerking: u kunt alleen direct afspelen vanaf het iSCSI-opslagapparaat als u het globale iSCSI CHAP-wachtwoord hebt ingesteld.

Live-video ophalen van Video Streaming Gateway stream 1 voor camera's met live-video direct vanaf de camera

Geeft de lijst met Video Streaming Gateway-apparaten weer. Selecteer de gewenste vermeldingen om de overdracht van videogegevens via segmenten met een lage bandbreedte tussen de videobron en dit werkstation in te schakelen.

Opmerking: Als u een Video Streaming Gateway-apparaat selecteert voor het ophalen van live-videobeelden, is het **Live-video - Profiel** op de pagina **Camera's en opname** overbodig. In plaats daarvan wordt de instelling **Opname - Profiel** ook gebruikt voor live-videobeelden.

Type bedieningspaneel:

Selecteer het type bedieningspaneel dat op uw werkstation is aangesloten.

Poort:

Selecteer de COM-poort waarop het bedieningspaneel is aangesloten.

Baudrate:

Selecteer de maximumsnelheid in bits per seconde (bps) waarmee gegevens via deze poort moeten worden verzonden. Deze wordt meestal ingesteld op de maximumsnelheid die wordt ondersteund door de computer waarmee u communiceert.

Databits:

Geeft het aantal databits weer dat u voor elk verzonden en ontvangen teken wilt gebruiken.

Stopbits:

Geeft de tijd weer die tussen elk verzonden teken ligt (waarbij de tijd wordt gemeten in bits).

Pariteit:

Geeft het type foutcontrole weer dat u voor de geselecteerde poort wilt gebruiken.

Poorttype:

Geeft het type aansluiting weer dat wordt gebruikt om het IntuiKey-bedieningspaneel aan te sluiten op het werkstation.

Raadpleeg

- Een opdrachtscript voor opstarten configureren (pagina Instellingen), pagina 141

13.7.5**Het netwerkadres van een werkstation wijzigen**

Hoofdvenster > **Apparaten** >  uitvouwen

Het IP-adres wijzigen:

1. Klik met de rechtermuisknop op  en klik op **Netwerkadres wijzigen**. Het dialoogvenster **Netwerkadres wijzigen** wordt weergegeven.
2. Wijzig de invoer in het veld aan de hand van uw wensen.

13.8**Pagina Decoders**

Hoofdvenster > **Apparaten** >  uitvouwen > 
Hiermee kunt u decoders toevoegen en configureren.

**Opmerking!**

BVMS Viewer ondersteunt geen decoderapparaten.



**Opmerking!**

Als u decoders in uw systeem wilt gebruiken, moet u ervoor zorgen dat alle encoders hetzelfde wachtwoord gebruiken voor het bevoegdheidsniveau user.

Raadpleeg

- Scannen naar apparaten, pagina 74
- Pagina Encoder / Decoder / Camera, pagina 221

13.8.1 Handmatig een encoder toevoegen

Hoofdvenster > **Apparaten** >  uitvouwen >  uitvouwen > klik met de rechtermuisknop op  > klik op **Encoder toevoegen** > dialoogvenster **Encoder toevoegen**

Of

Hoofdvenster > **Apparaten** > klik met de rechtermuisknop op  > klik op **Encoder toevoegen** > dialoogvenster **Encoder toevoegen**

of

Hoofdvenster > **Apparaten** > klik met de rechtermuisknop op  > klik op **Encoder toevoegen** > dialoogvenster **Encoder toevoegen**

of



Hoofdvenster > **Apparaten** >  uitvouwen > klik met de rechtermuisknop op  > klik op **Decoder toevoegen** > dialoogvenster **Encoder toevoegen**

Maakt het mogelijk een encoder handmatig toe te voegen. Dit is vooral handig wanneer u een IP-videoapparaat wilt toevoegen (alleen voor VRM).

Let op:

Als u een IP-video-encoder toevoegt met de optie **<Auto Detect>** geselecteerd, moet dit apparaat op het netwerk beschikbaar zijn.

Een IP-videoapparaat toevoegen:

1.  uitvouwen,  uitvouwen, klik met de rechtermuisknop op .

Of

Klik met de rechtermuisknop op .

Of

Klik met de rechtermuisknop op .

2. Klik op **Encoder toevoegen**.
Het dialoogvenster **Encoder toevoegen** wordt weergegeven.
3. Voer het juiste IP-adres in.
4. In de lijst, selecteer **<Auto Detect>**, voer het wachtwoord van het apparaat in en klik op **Authenticeren**.
Of
Selecteer in de lijst een concreet encodertype of **<Enkele tijdelijke aanduiding camera>**.
5. Klik op **OK**.
Het apparaat wordt toegevoegd aan het systeem.

Het pictogram  geeft aan dat er een fout is opgetreden die u moet verhelpen. Controleer de schermtpip voor meer informatie over de specifieke fout.

Dialoogvenster Encoder toevoegen

Netwerkadres

Typ een geldig IP-adres.

Poortnummer

Typ het poortnummer van het apparaat.

Encodertype

Voor een apparaat met een bekend apparaattype selecteert u de toepasselijke vermelding. Het is niet nodig dat dit apparaat beschikbaar is in het netwerk.

Selecteer **<Auto Detect>** als u een IP-videoapparaat wilt toevoegen. Het apparaat moet beschikbaar zijn in het netwerk.

Als u een camera wilt toevoegen voor offline configuratie, selecteert u **<Enkele tijdelijke aanduiding camera>**.

Gebruikersnaam

Geeft de gebruikersnaam weer die wordt gebruikt voor verificatie bij het apparaat.

Wachtwoord

Typ het geldige wachtwoord voor verificatie bij het apparaat.

Wachtwoord weergeven

Klik hierop om het ingevoerde wachtwoord te kunnen weergeven. Zorg ervoor dat niemand dit wachtwoord kan achterhalen.

Authenticeren



Klik hierop om bij het apparaat te verifiëren met de hierboven ingevoerde referenties.

13.8.2**Dialogvenster Encoder bewerken/Decoder bewerken**

Hoofdvenster > **Apparaten** >  uitvouwen >  uitvouwen >  > met de rechtermuisknop

 > klikken op **Encoder bewerken** > dialogvenster **Encoder bewerken**

Of

Hoofdvenster > **Apparaten** > vouw  uit > klik met de rechtermuisknop op  > klik op **Encoder bewerken** > dialogvenster **Encoder bewerken**

of

Hoofdvenster > **Apparaten** > vouw  uit > klik met de rechtermuisknop op  > klik op **Encoder bewerken** > dialogvenster **Encoder bewerken**

of

Hoofdvenster > **Apparaten** >  uitvouwen >  uitvouwen > klik met de rechtermuisknop op  > klik op **Decoder bewerken** > dialogvenster **Decoder bewerken**

U kunt de apparaatcapaciteiten van een apparaat controleren en bijwerken. Bij het openen van dit dialogvenster wordt het apparaat aangesloten. Het wachtwoord wordt gecontroleerd en de apparaatcapaciteiten van dit apparaat worden vergeleken met de apparaatcapaciteiten opgeslagen in BVMS.

Naam

Geeft de apparaatnaam weer. Wanneer u een IP-videoapparaat toevoegt, wordt de apparaatnaam automatisch gegenereerd. Wijzig dit indien nodig.

Netwerkadres

Typ het netwerkadres van het apparaat. Wijzig zo nodig het poortnummer.

Poortnummer

Typ het poortnummer van het apparaat.

Beveiliging

Het selectievakje **Veilige verbinding** is standaard ingeschakeld.

Als een beveiligde verbinding niet mogelijk is, wordt een bericht weergegeven. Klik om het vinkje te verwijderen.

De volgende decoders ondersteunen een beveiligde verbinding:

- VJD 7000
- VJD 8000
- VIP XD HD

**Opmerking!**

De verbinding tussen een decoder en een encoder is alleen veilig als beide zijn geconfigureerd met een beveiligde verbinding.

Gebruikersnaam

Geeft de gebruikersnaam weer die wordt gebruikt voor verificatie bij het apparaat.

Wachtwoord

Typ het geldige wachtwoord voor verificatie bij het apparaat.

Wachtwoord weergeven

Klik hierop om het ingevoerde wachtwoord te kunnen weergeven. Zorg ervoor dat niemand dit wachtwoord kan achterhalen.

Authenticeren

Klik hierop om bij het apparaat te verifiëren met de hierboven ingevoerde referenties.

Video-stream

UDP: Schakelt gecodeerde multicast-streaming in voor ondersteunde decoderapparaten.

TCP: Schakelt gecodeerde unicast-streaming in voor ondersteunde decoderapparaten.

Opmerking: Als er geen multicast-adres is geconfigureerd voor een encoder, haalt de decoder de stream op via unicast.

**Opmerking!**

BVMS ondersteunt geen -camera's die zijn verbonden met een VSG.

BVMS ondersteunt alleen UDP-encryptie voor platforms die ouder zijn dan CPP13.

Aantal decoderkanalen

Selecteer het nummer van de monitoren die op de decoder zijn aangesloten.

Opmerking: Als het aantal decoderkanaal voor een reeds geconfigureerde decoder wordt gewijzigd, moet u het aantal handmatig aanpassen in het dialoogvenster **Decoder bewerken**.



Raadpleeg



- *Live-video coderen (Encoder bewerken), pagina 227*
- *De apparaatcapaciteiten bijwerken (Encoder bewerken), pagina 228*

13.8.3**Het wachtwoord van een encoder/decoder wijzigen (Wachtwoord wijzigen / Wachtwoord invoeren)**

Hoofdvenster > **Apparaten** >  uitvouwen >  uitvouwen >  > 

Of

Hoofdvenster > **Apparaten** >  > 
of

Hoofdvenster > **Apparaten** >  > 
of

Hoofdvenster > **Apparaten** > vouw  uit > vouw  uit > 

Definieer en wijzig een afzonderlijk wachtwoord voor elk niveau. Voer het wachtwoord in (maximaal 19 tekens en geen bijzondere tekens) voor het geselecteerde niveau.

Het wachtwoord wijzigen:

1. Klik met de rechtermuisknop op  en klik op **Wachtwoord wijzigen**.
Het dialoogvenster **Wachtwoord invoeren** wordt weergegeven.
 2. Selecteer in de lijst **Voer gebruikersnaam in** de gewenste gebruiker voor wie u het wachtwoord wilt wijzigen.
 3. Voer het nieuwe wachtwoord in het veld **Voer wachtwoord voor gebruiker in** in.
 4. Klik op **OK**.
- ⇒ Het wachtwoord wordt onmiddellijk op het apparaat gewijzigd.

Een wachtwoord voorkomt onbevoegde toegang tot het apparaat. U kunt verschillende bevoegdheidsniveaus instellen om de toegang te beperken.

Een goede wachtwoordbeveiliging wordt alleen gegarandeerd wanneer alle hogere bevoegdheidsniveaus ook met een wachtwoord worden beveiligd. Bij het toewijzen van wachtwoorden moet u daarom altijd op het hoogste bevoegdheidsniveau beginnen.

U kunt een wachtwoord voor elke bevoegdheidsniveau definiëren en wijzigen als u bent aangemeld bij het gebruikersaccount "service".

Het apparaat heeft drie bevoegdheidsniveaus: service, user en live.

- service is het hoogste bevoegdheidsniveau. Als u het juiste wachtwoord invoert, hebt u toegang tot alle functies en kunt u alle configuratie-instellingen wijzigen.
- user is het middelhoge bevoegdheidsniveau. Op dit niveau kunt u bijvoorbeeld het apparaat bedienen, opnamen afspelen en ook de camera besturen, maar u kunt de configuratie niet wijzigen.
- live is het laagste bevoegdheidsniveau. Op dit niveau kunt u alleen live-beelden weergeven en overschakelen tussen de verschillende weergaven met live-beelden.

Voor een decoder vervangt het volgende autorisatieniveau het autorisatieniveau live:

- destination password (alleen beschikbaar voor decoders)
Gebruikt voor toegang tot een encoder.

Raadpleeg

- *Het doelwachtwoord voor een decoder opgeven (Verifiëren...), pagina 216*

13.8.4

Decoderprofiel

Hiermee kunt u de verschillende opties instellen voor de weergave van videobeelden op een analoge monitor of een VGA-monitor.

Monitornaam

Typ de naam van de monitor. Aan de hand van de monitornaam kunt u de monitor op een externe locatie identificeren. Gebruik een naam die het vaststellen van de locatie zo eenvoudig mogelijk maakt.

Klik op  om de naam bij te werken in de apparaatstructuur.

Standaard

Selecteer het video-uitgangssignaal van de monitor die u gebruikt. Er zijn acht voorgeconfigureerde instellingen beschikbaar voor VGA-monitoren naast de PAL- en NTSC-opties voor analoge videomonitoren.



Opmerking!

Het selecteren van een VGA-instelling met waarden buiten de technische specificatie van de monitor kan leiden tot ernstige schade aan de monitor. Zie de technische documentatie van de monitor die u gebruikt.

Vensterindeling

Selecteer de standaardindeling van het beeld van de monitor.

Afmetingen VGA-scherm

Voer hier de hoogte/breedte-verhouding van het scherm in (bijvoorbeeld 4 x 3) of de fysieke afmeting van het scherm in millimeters. Het apparaat gebruikt deze informatie om het videobeeld in het correcte formaat te tonen, voor een beeld zonder vervorming.

13.8.5

Monitorweergave

Het apparaat herkent transmissie-onderbrekingen en geeft een waarschuwing weer op de monitor.

Storing weergavetransmissie

Selecteer **Aan** om een waarschuwing weer te geven bij een transmissie-onderbreking.

Storingsgevoeligheid

Pas met de schuifregelaar de drempel voor weergave van de waarschuwing aan.

Meldingstekst bij storing

Voer de tekst in die wordt weergegeven op de monitor als de verbinding wordt verbroken. De maximale lengte van de tekst bedraagt 31 tekens.

13.8.6

Een IntuiKey-bedieningspaneel configureren (decoder)

Hoofdvenster > **Apparaten** >  uitvouwen > 



Opmerking!

U kunt een KBD-Universal XF-bedieningspaneel niet aansluiten op een decoder.

Een op een decoder aangesloten IntuiKey-bedieningspaneel configureren:

1. Klik in de kolom **Aansluiting** op een cel en selecteer de juiste decoder.
U kunt ook een werkstation selecteren als het IntuiKey-bedieningspaneel erop is aangesloten.

Een werkstation moet worden geconfigureerd op de -pagina.

2. Geef de gewenste instellingen op in het veld **Verbindingsinstellingen**.

Raadpleeg de online-Help voor het desbetreffende toepassingsvenster voor uitvoerige informatie over de diverse velden.

Raadpleeg

- Pagina Bedieningspaneel toewijzen, pagina 159
- Scenario's voor de aansluiting van IntuiKey-bedieningspanelen, pagina 54

- Een IntuiKey bedieningspaneel aansluiten op een decoder, pagina 56

13.8.7 Een decoder configureren voor gebruik met een IntuiKey-bedieningspaneel

Hoofdvenster > **Apparaten** >  uitvouwen >  uitvouwen

Voer de volgende stappen uit om een VIP XD-decoder te configureren die is aangesloten op een IntuiKey-bedieningspaneel.

Een decoder configureren:

1. Klik op de decoder die wordt gebruikt voor de aansluiting van een IntuiKey-bedieningspaneel.
2. Klik op het tabblad **Randapparatuur**.
3. Zorg ervoor dat de volgende instellingen zijn toegepast:
 - Seriële-poortfunctie: **Transparant**
 - Baudrate: **19200**
 - Stopbits: **1**
 - Pariteitscontrole: **Geen**
 - Interfacemodus: **RS232**
 - Halfduplex-modus: **Uit**

Raadpleeg

- Scenario's voor de aansluiting van IntuiKey-bedieningspanelen, pagina 54
- Een IntuiKey bedieningspaneel aansluiten op een decoder, pagina 56
- Firmware van IntuiKey-bedieningspaneel bijwerken, pagina 57

13.8.8 Decoderlogo verwijderen

Klik om het logo te verwijderen dat is geconfigureerd op de webpagina van de decoder.

13.9 Pagina Monitorgroepen

Hoofdvenster > **Apparaten** > vouw  uit > 

Hiermee kunt u monitorgroepen toevoegen en configureren. U wijst een monitorgroep toe aan een

BVMS-werkstation in .



Opmerking!

Een monitorgroep kan niet worden bediend vanuit de Operator Client wanneer de verbinding met de Central Server is verbroken.

Raadpleeg

- Handmatig een monitorgroep toevoegen, pagina 150
- Een monitorgroep configureren, pagina 150
- Vooraf gedefinieerde posities en hulpopdrachten configureren, pagina 309
- Een alarm configureren., pagina 332
- Dialoogvenster Alarmopties, pagina 322
- Dialoogvenster Deelvensterinhoud selecteren (MG), pagina 322

13.9.1 Handmatig een monitorgroep toevoegen

Hoofdvenster > **Apparaten** > vouw  uit > klik met de rechtermuisknop op  > klik op **Monitorgroep toevoegen**

1. Klik op **Monitorgroep toevoegen**.
Het dialoogvenster **Monitorgroep toevoegen** wordt weergegeven. Typ de naam voor uw nieuwe monitorgroep in.
2. Klik op OK.
De monitorgroep wordt toegevoegd aan uw systeem.
3. Klik op **Plattegronden en structuur**.
4. Sleep de monitorgroep naar de logische structuur.

13.9.2 Een monitorgroep configureren

Hoofdvenster > **Apparaten** >  uitvouwen >  > 



Opmerking!

Een monitorgroep kan niet worden bediend vanuit de Operator Client wanneer de verbinding met de Central Server is verbroken.

De monitoren in een monitorgroep worden logisch gerangschikt in rijen en kolommen. Deze rangschikking hoeft niet overeen te komen met de fysieke opstelling van de monitoren.

Een monitorgroep configureren:

1. Sleep de gewenste monitoren van het tabblad **Niet-toegewezen monitoren** naar het monitorgroepen veld.
2. Selecteer de gewenste indeling op het tabblad **Lay-out**.
3. Sleep een beschikbare camera van het tabblad **Camera's** naar een monitordeelvenster aan de linkerzijde.
Op het monitordeelvenster, dat in een andere kleur wordt weergegeven, wordt het logische nummer van de camera als een zwart nummer weergegeven.
4. Wijzig desgewenst de logische nummers van de deelvensters. Als u een reeds gebruikt nummer invoert, verschijnt er een berichtvenster.
5. Op het tabblad **Opties** kunt u selecteren of de cameranaam en het cameranummer zichtbaar zijn op het monitordeelvenster. U kunt ook de positie van deze informatie selecteren.

Opmerking: Voor VIDEOJET decoder 7513, VIDEOJET decoder 7523 en VIDEOJET decoder 8000, zijn deze opties alleen geldig nadat u de respectieve decoderinstellingen hebt geconfigureerd.

Raadpleeg

- [Decoders configureren voor on-screen display \(OSD\), pagina 239](#)



Opmerking!

U kunt bepalen of de geconfigureerde instellingen van de monitorgroep na een herstart van de Central Server moeten worden hersteld of dat de recente instellingen van de monitorgroep in de Operator Client moeten worden gehandhaafd.

Zie [Dialoogvenster Opties \(menu Instellingen\), pagina 122](#).

Monitorbeeld

Het zwarte, vet weergegeven nummer (indien weergegeven), geeft het logische nummer van de eerste camera aan. Het zwarte, licht weergegeven nummer geeft het logische nummer van de monitor weer.

Als u de toewijzing van een camera ongedaan wilt maken, klikt u met de rechtermuisknop op het monitordeelvenster en klikt u op **Monitor wissen** of sleept u de camera buiten het deelvenster.

Raadpleeg

- *Handmatig een monitorgroep toevoegen, pagina 150*

13.10 Pagina Communicatieapparaten

Hoofdvenster > **Apparaten** >  uitvouwen > 

Hier kunt u een communicatieapparaat toevoegen of configureren.

U kunt het volgende communicatieapparaat configureren:



- E-mail

Raadpleeg

- *Een communicatieapparaat configureren, pagina 152*

13.10.1 Een e-mail-/SMTP-server toevoegen

Een communicatieapparaat toevoegen:

1. Vouw  uit, klik met de rechtermuisknop op  en klik op **E-mail/SMTP-apparaat toevoegen**.

Het dialoogvenster **E-mail/SMTP-apparaat toevoegen** wordt weergegeven.

2. Geef de desbetreffende instellingen op.
3. Klik op **OK**.

Het communicatieapparaat wordt aan uw systeem toegevoegd.

Dialoogvenster E-mail/SMTP-apparaat toevoegen

Naam:

Typ de weer te geven naam van de e-mailserver.

13.10.2 Pagina SMTP-server

Hoofdvenster > **Apparaten** >  uitvouwen >  uitvouwen > 

Op deze pagina kunt u de e-mailinstellingen van het systeem configureren. Op de pagina **Gebeurtenissen** kunt u een gebeurtenis toewijzen aan een e-mail. Als deze gebeurtenis plaatsvindt, verzendt het systeem een e-mailbericht. U kunt geen e-mails ontvangen in BVMS.

Naam SMTP-server

Typ de naam van de e-mailserver. De gegevens die u dient in te voeren worden verstrekt door uw provider. Meestal is dit het IP-adres of de DNS-naam van uw e-mailserver.

Adres van afzender

Typ het e-mailadres dat wordt gebruikt als adres van de afzender wanneer het systeem een e-mailbericht verzendt, bijvoorbeeld in het geval van een alarm.

SSL/TLS

Schakel het selectievakje in om het gebruik van een beveiligde SSL/TLS-verbinding in te schakelen. In dit geval schakelt de netwerkpoort automatisch over naar 587.

Poort

Typ het gewenste netwerkpoortnummer voor uitgaande e-mail. De gegevens die u dient in te voeren worden verstrekt door uw provider.

Poort 25 wordt automatisch geselecteerd wanneer u de instelling **SSL/TLS** uitschakelt. Indien nodig kunt u een andere poort selecteren.

Time-out verbinding [s]

Typ het aantal seconden dat de verbinding inactief moet zijn voordat deze wordt verbroken.

Verificatie

Schakel een selectievakje in voor de vereiste verificatiemethode. De gegevens die u dient in te voeren worden verstrekt door uw provider.

Gebruikersnaam

Typ de gebruikersnaam voor verificatie bij de e-mailserver. De gegevens die u dient in te voeren worden verstrekt door uw provider.

Wachtwoord

Typ het wachtwoord voor verificatie bij de e-mailserver. De gegevens die u dient in te voeren worden verstrekt door uw provider.

Testbericht verzenden

Klik hierop om het dialoogvenster **Testbericht verzenden** weer te geven.

Raadpleeg

- Een communicatieapparaat configureren, pagina 152

13.10.3

Een communicatieapparaat configureren

Hoofdvenster > **Apparaten** >  uitvouwen >  uitvouwen

Een communicatieapparaat configureren:

1. Klik op  .
2. Voer de gewenste instellingen in.

Raadpleeg de online-Help voor het desbetreffende toepassingsvenster voor uitvoerige informatie over de diverse velden.

Raadpleeg

- Een e-mail-/SMTP-server toevoegen, pagina 151
- Pagina SMTP-server, pagina 151

13.10.4

Dialoogvenster Testbericht verzenden

Hoofdvenster > **Apparaten** >  uitvouwen >  uitvouwen >  > knop **Testbericht verzenden**

Hiermee kunt u een testbericht verzenden.

Van:

Typ het e-mailadres van de afzender.

Aan

Typ het e-mailadres van de geadresseerde.

Onderwerp

Typ het onderwerp van het e-mailbericht.

Bericht

Typ het bericht.

Testbericht verzenden

Klik hierop om het e-mailbericht te verzenden.

Raadpleeg

- Een communicatieapparaat configureren, pagina 152

13.11 ATM/POS-pagina

Hoofdvenster > **Apparaten** >  uitvouwen > 

Hier kunt u randapparatuur toevoegen en configureren, bijvoorbeeld een ATM/POS Bridge.

Als u meerdere bridges op een server wilt toevoegen, dient u verschillende poorten te gebruiken.

Raadpleeg

- Een ATM/POS-bridge toevoegen, pagina 97
- Een randapparaat configureren, pagina 154

13.11.1 Een ATM/POS-bridge handmatig toevoegen

Hoofdvenster > **Apparaten** > Uitvouwen  > Klik met de rechtermuisknop op  > **Bosch ATM/POS-Bridge toevoegen**.

Hier kunt u een ATM.

Een randapparaat toevoegen:

1. Vouw  uit, klik met de rechtermuisknop op  en klik dan op **Bosch ATM/POS-Bridge toevoegen**.

Het dialoogvenster **Bosch ATM/POS-Bridge toevoegen** wordt weergegeven.

2. Geef de desbetreffende instellingen op.
3. Klik op **OK**.

Het randapparaat wordt aan uw systeem toegevoegd.

Dialoogvenster Bosch ATM/POS-Bridge toevoegen**Naam:**

Typ een omschrijvende naam voor het apparaat.

IP-adres:

Typ het IP-adres van het apparaat.

Poort 1:

Typ het juiste nummer van de poort die wordt gebruikt als luisterende poort van de ATM/POS Bridge.

Poort 2:

Typ het juiste nummer van de poort die wordt gebruikt als luisterende poort van de BVMS Management Server.

**Opmerking!**

Als u meerdere ATM/POS Bridges aan uw systeem toevoegt, moet u ervoor zorgen dat de nummers voor poort 2 van elk apparaat verschillend zijn. Als u voor poort 2 hetzelfde nummer meerdere keren gebruikt, kan dat leiden tot ATM/POS-gegevensverlies

Raadpleeg

- Een ATM/POS-bridge toevoegen, pagina 97

13.11.2

Pagina ATM/POS-bridge

Hoofdvenster > **Apparaten** >  uitvouwen >  uitvouwen >  > tabblad **Bosch ATM/POS-bridge**

Hiermee kunt u een ATM/POS Bridge configureren.

IP-adres:

Typ het IP-adres van het apparaat.

Poort 1:

Typ het juiste nummer van de poort die wordt gebruikt als luisterende poort van de ATM/POS Bridge.

Poort 2:

Typ het juiste nummer van de poort die wordt gebruikt als luisterende poort van de BVMS Management Server.

**Opmerking!**

Als u meerdere ATM/POS Bridges aan uw systeem toevoegt, moet u ervoor zorgen dat de nummers voor poort 2 van elk apparaat verschillend zijn. Als u voor poort 2 hetzelfde nummer meerdere keren gebruikt, kan dat leiden tot ATM/POS-gegevensverlies

Raadpleeg

- Een randapparaat configureren, pagina 154
- Een ATM/POS-bridge toevoegen, pagina 97

13.11.3

Een randapparaat configureren

Hoofdvenster > **Apparaten** >  uitvouwen >  >  **Bosch ATM/POS-bridge** uitvouwen of

Hoofdvenster > **Apparaten** >  uitvouwen >  >  **DTP-apparaat** >  uitvouwen

Een randapparaat configureren:

- ▶ Wijzig de desbetreffende instellingen.

Klik hieronder op de koppeling voor het desbetreffende toepassingsvenster voor uitvoerige informatie over de diverse velden.

Raadpleeg

- Pagina ATM-instellingen, pagina 155
- Pagina ATM/POS-bridge, pagina 154
- Pagina DTP-instellingen, pagina 154

13.11.4

Pagina DTP-instellingen

Hoofdvenster > **Apparaten** >  uitvouwen >  uitvouwen > 

Met kunt u een DTP-apparaat configureren met ten hoogste 4 ATM-apparaten verbonden aan dit DTP-apparaat.

Seriële poort

Selecteer de gewenste poort in de lijst.

Raadpleeg

- Pagina ATM-instellingen, pagina 155
- Een randapparaat configureren, pagina 154

13.11.5 Pagina ATM-instellingen

Hoofdvenster > **Apparaten** > uitvouwen  > uitvouwen  >  > 

Hiermee kunt u een ATM-apparaat configureren dat is aangesloten op een DTP.

Ingangsnummer van het DTP-apparaat

Selecteer het gewenste ingangsnummer. Als het nummer al door een ander ATM-apparaat wordt gebruikt, kunt u de ingangsnummers omwisselen.

Time-out van verbinding [uren]

Voer het gewenste aantal uren in. Als het ATM-apparaat tijdens deze periode geen transactiegegevens heeft verzonden, gaat BVMS ervan uit dat de verbinding verbroken is. Er wordt een overeenkomstige gebeurtenis geactiveerd. De **Niet geauthenticeerd**-gebeurtenis is beschikbaar voor een ATM-apparaat, maar is niet relevant.

0 invoeren betekent dat de verbinding niet wordt gecontroleerd.



Gegevensingangen

Klik om de gewenste ingangen in te schakelen en typ de naam voor de ingangen.

Raadpleeg

- Een randapparaat configureren, pagina 154

13.11.6 Pagina Ingangen

Hoofdvenster > **Apparaten** >  uitvouwen >  uitvouwen >  > tabblad **Ingangen**

Hiermee kunt u de ingangen van een ATM/POS Bridge configureren.

Raadpleeg

- Een randapparaat configureren, pagina 154
- Een ATM/POS-bridge toevoegen, pagina 97

13.12 Foyerkaartlezers

Hoofdvenster > **Apparaten** >  uitvouwen >  > tabblad **Algemene instellingen voor foyerkaartlezers**

U kunt de instellingen configureren voor alle foyerkaartlezers in uw systeem.

Seriële poort

Selecteer de seriële poort waarop de foyerkaartlezer is aangesloten.

Uitgesloten

Hiermee kunt u bankcodenummers toevoegen voor vergrendeling. Dit betekent dat kaarten met de ingevoerde vergrendelkenmerken geen toegangsrechten hebben. Toegang wordt door de foyerkaartlezer geweigerd. U moet de standaardmodus voor het vrijgeven van de vergrendeling van de elektrische deuren instellen op: **Automatisch**

De lijst kan vermeldingen met jokertekens bevatten:

?: Duidt een willekeurig of geen teken aan op deze positie.

*: Duidt een reeks aan (een of meer tekens) of willekeurige of geen tekens (uitzondering: * afzonderlijk gebruikt betekent dat alle bankcodenummers vergrendeld zijn).

Landcode op EC-kaarten negeren

Klik om in te schakelen dat BVMS geen kaartgegevens analyseert die worden gebruikt om het land te identificeren waarin de kaart is uitgegeven. Toegang is mogelijk voor kaarten met een andere landcode.

13.12.1 Dialoogvenster Foyerkaartlezer toevoegen

Hoofdvenster > **Apparaten** >  uitvouwen > met de rechtermuisknop klikken op  > opdracht **Foyerkaartlezer toevoegen**

U kunt een foyerkaartlezer toevoegen.



Naam

Typ een naam voor het apparaat.

Apparaataanduiding

Selecteer een uniek nummer voor het apparaat. Als er geen nummers beschikbaar zijn, is het maximale aantal foyerkaartlezers al aan het systeem toegevoegd.

13.12.2 Instellingen voor de pagina Foyerkaartlezer

Hoofdvenster > **Apparaten** >  uitvouwen >  >  > tabblad **Instellingen voor foyerkaartlezer**

U kunt een foyerkaartlezer configureren.

Apparaataanduiding

Hiermee wordt het unieke nummer van het apparaat weergegeven.

Beveiliging tegen skimming inschakelen

Klik om in te schakelen dat BVMS een gebeurtenis activeert wanneer een aangesloten skimapparaat skimming detecteert. Dit wordt niet ondersteund door alle typen foyerkaartlezers.

Standaardmodus voor elektrische deurontgrendeling

Openen: De deur is open en iedereen heeft toegang zonder kaart.

Gesloten: De deur is gesloten, ongeacht het soort kaart dat wordt ingevoerd.

Automatisch: De deur wordt alleen geopend wanneer een kaart met toegangsautorisatie in de lezer wordt ingevoerd.

Besturing op basis van schema inschakelen

Klik op de optie om in te schakelen dat u een schema kunt toewijzen aan de geselecteerde vrijgavemodus van het deurslot.

Wanneer een schema wordt geactiveerd, wordt door BVMS de overeenkomstige vrijgavemodus voor de foyerkaartlezer ingeschakeld.

Als de geselecteerde schema's elkaar overlappen, wordt de vrijgavemodus die van kracht is, bepaald op basis van de volgende prioriteit van modi: 1. **Openen** 2. **Gesloten** 3. **Automatisch**

13.13 Pagina Virtuele ingangen

Hoofdvenster > **Apparaten** >  uitvouwen > 

Op deze pagina worden de virtuele ingangen weergegeven die zijn geconfigureerd in het systeem. U kunt hier nieuwe virtuele ingangen toevoegen of bestaande ingangen verwijderen.

Ingangen toevoegen

Klik hierop om een dialoogvenster te openen waarin u nieuwe virtuele ingangen kunt toevoegen.

Ingangen verwijderen

Klik hierop om een geselecteerde virtuele ingang te verwijderen.

Nummer

Geeft het nummer van de virtuele ingang weer.



Naam

Klik op een cel om de naam van een virtuele ingang te wijzigen.

13.13.1 Handmatig virtuele ingangen toevoegen

Hoofdvenster > **Apparaten** > vouw  uit > knop **Ingangen toevoegen**
Hiermee kunt u nieuwe virtuele ingangen toevoegen.

Een virtuele ingang toevoegen:

1. Vouw  uit en klik vervolgens op  .
De bijbehorende pagina wordt weergegeven.
2. Klik op **Ingangen toevoegen**.
Er wordt een nieuwe rij aan de tabel toegevoegd.
3. Voer de desbetreffende instellingen in.
4. Klik op **Toevoegen**.
De virtuele ingang wordt aan uw systeem toegevoegd.

Dialogvenster Ingangen toevoegen**Start**

Selecteer het eerste nummer van de nieuwe virtuele ingangen.

Einde:

Selecteer het laatste nummer van de nieuwe virtuele ingangen.



Naam:

Voer de naam in van elke nieuwe virtuele ingang. Er wordt een volgnummer toegevoegd.

Toevoegen

Klik om nieuwe virtuele ingangen toe te voegen.



13.14 Pagina SNMP

Hoofdvenster > **Apparaten** > vouw  uit > 
Hiermee kunt u een SNMP-meting toevoegen of configureren om de netwerkqualiteit te handhaven.

Raadpleeg



- Een ontvanger van SNMP-traps configureren (pagina Ontvanger van SNMP traps), pagina 158

13.14.1 Handmatig een SNMP toevoegen

Hoofdvenster > **Apparaten** > vouw  uit > klik met de rechtermuisknop op  > opdracht **SNMP toevoegen**

Hier kunt u een netwerkbewakingssysteem toevoegen aan uw BVMS.

Een netwerkbewakingsapparaat toevoegen:

1. Vouw  uit, klik met de rechtermuisknop op  en klik dan op **SNMP toevoegen**.
Het dialogvenster **SNMP toevoegen** wordt weergegeven.
2. Voer een naam voor het SNMP-apparaat in.
Het netwerkbewakingsapparaat wordt aan uw systeem toegevoegd.

Raadpleeg

- Een ontvanger van SNMP-traps configureren (pagina *Ontvanger van SNMP traps*), pagina 158

13.14.2**Een ontvanger van SNMP-traps configureren (pagina *Ontvanger van SNMP traps*)**

Hoofdvenster > **Apparaten** > Uitvouwen 

De SNMP trap receiver configureren:

1. Klik op  om de pagina **SNMP trap-ontvanger** weer te geven.
2. Stel de vereiste instellingen in.

Raadpleeg de online-Help voor het desbetreffende toepassingsvenster voor uitvoerige informatie over de diverse velden.

Pagina SNMP trap-ontvanger.

Hoofdvenster > **Apparaten** >  uitvouwen >  uitvouwen

Hiermee kunt u apparaten selecteren voor het controleren en selecteren van SNMP trap OID's die een gebeurtenis activeren voor het geselecteerde apparaat zodra ze worden ontvangen.

**Opmerking!**

U dient het IP-adres in te voeren van BVMS Management Server als de trap-ontvanger in de apparaten die u wilt bewaken.

SNMP-traps verzendende apparaten:

Hiermee kunt u het bereik van IP-adressen van apparaten in het te controleren netwerk invoeren. Om een enkel apparaat te controleren, voert u het bijbehorende IP-adres in de cellen **Bereik van** en de **Bereik tot** in.

Wees voorzichtig met het veranderen van deze adressen. Als u een onjuist adres invoert, wordt de netwerkbewaking van dit apparaat gestopt.

Filterregels voor SNMP-traps:

Hiermee kunt u OID's en bijbehorende waardes invoeren. U kunt jokertekens als * en ? gebruiken om het filterbereik te vergroten. Als u OID's en waardes in meer dan een rij invoert, moeten de filterregels tegelijkertijd overeenkomen om een gebeurtenis te triggeren. U kunt in beide kolommen een reguliere expressie invoeren tussen {}. Als er karakters buiten de haken staan, wordt de reguliere expressie niet geëvalueerd.

Tool Trap Logger weergeven

Klik hierop om het dialoogvenster **Logger voor SNMP-traps** te openen, waarin u OID's van SNMP-traps kunt traceren.

13.14.3**Dialoogvenster SNMP Trap Logger**

Hoofdvenster > **Apparaten** > Uitvouwen  > Uitvouwen  > Een algemene receiver voor SNMP-traps selecteren > op **Tool Trap Logger weergeven** klikken

Hiermee kunt u OID's voor SNMP-traps traceren. U kunt traps ontvangen van alle apparaten op het netwerk of alleen van geselecteerde apparaten. U kunt de te ontvangen traps filteren en u kunt OID's en waardes van de geselecteerde traps toevoegen aan de tabel **Filterregels voor SNMP-traps**.

Resultaten

Start

Klik hierop om een traceerproces te starten.

Pauze

Klik hierop om een traceerproces te stoppen.

Resultaten wissen

Klik om alle resultaatvermeldingen te verwijderen.

Voer een IP-adres of apparaatnaam in

Voer het IP-adres of de DNS-naam van het apparaat in. Alleen traps van dit apparaat worden getraceerd.

Voer het zoekpatroon in met * en ?

Voer een zoekterm in die een trap kan bevatten. U kunt * en ? als jokerteken gebruiken. Zoektermen tussen {} worden beschouwd als reguliere expressies. Alleen traps met een dergelijke zoekterm worden getraceerd.

De traps die door een traceerproces worden ontvangen, worden weergegeven.

Details

Geeft de details van de trap weer.

OID kopiëren

U kunt de OID-invoer naar de tabel **Filterregels voor SNMP-traps**: kopiëren.

Waarde kopiëren

U kunt de ingevoerde waarde kopiëren naar de tabel **Filterregels voor SNMP-traps**:

Raadpleeg

- Een ontvanger van SNMP-traps configureren (pagina Ontvanger van SNMP traps), pagina 158

13.15



Pagina Bedieningspaneel toewijzen

Hoofdvenster > Apparaten >  uitvouwen > 

Hiermee kunt u een KBD-Universal XF-bedieningspaneel (aangesloten op een BVMS-werkstation) of een IntuiKey-bedieningspaneel (aangesloten op een BVMS-werkstation of op een decoder) toevoegen.

Een CCTV-bedieningspaneel toevoegen:

Opmerking: om een bedieningspaneel toe te kunnen voegen, moet u een werkstation hebben toegevoegd.

1. Vouw  uit en klik vervolgens op  .
De bijbehorende pagina wordt weergegeven.
2. Klik op **Bedieningspaneel toevoegen**.
Er wordt een nieuwe rij aan de tabel toegevoegd.
3. Selecteer in het juiste veld van de kolom **Type bedieningspaneel** het gewenste type bedieningspaneel:
IntuiKey-bedieningspaneel
KBD-Universal XF-bedieningspaneel
4. Selecteer in het juiste veld van de kolom **Aansluiting** het werkstation dat is aangesloten op het bedieningspaneel.
5. Voer de gewenste instellingen in.
Het bedieningspaneel wordt aan uw systeem toegevoegd.

Bedieningspaneel toevoegen

Klik hierop om een rij aan de tabel toe te voegen om een bedieningspaneel te configureren.

Bedieningspan. verwijderen

Klik hierop om de geselecteerde rij te verwijderen.

Type bedieningspaneel



Geeft het type bedieningspaneel weer dat op uw werkstation of decoder is aangesloten.

Klik op een cel om het vereiste type bedieningspaneel te selecteren.

- **IntuiKey**
Selecteer dit type als u een IntuiKey-bedieningspaneel hebt aangesloten.
- **KBD-Universal XF-bedieningspaneel**
Selecteer dit type als u een KBD-Universal XF-bedieningspaneel hebt aangesloten.

Aansluiting

Selecteer in een cel het apparaat waarop uw bedieningspaneel is aangesloten. Als u een werkstation

selecteert, wordt het bedieningspaneel ook toegevoegd aan de pagina  > .

Poort

Selecteer in een cel de gewenste COM-poort.

Baud rate

Selecteer in een cel de maximumsnelheid in bits per seconde (bps) waarmee gegevens via deze poort moeten worden verzonden. Deze wordt meestal ingesteld op de maximumsnelheid die wordt ondersteund door de computer waarmee u communiceert.

Databits

Geeft het aantal databits weer dat u voor elk verzonden en ontvangen teken wilt gebruiken.

Stopbits

Geeft de tijd weer die tussen elk verzonden teken ligt (waarbij de tijd wordt gemeten in bits).

Pariteit

Geeft het type foutcontrole weer dat u voor de geselecteerde poort wilt gebruiken.

Poorttype

Geeft het type aansluiting weer dat wordt gebruikt om het IntuiKey-bedieningspaneel aan te sluiten op het werkstation.

Raadpleeg

- Een decoder configureren voor gebruik met een IntuiKey-bedieningspaneel, pagina 149
- Een IntuiKey-bedieningspaneel configureren (instellingenpagina) (werkstation), pagina 141
- Een IntuiKey-bedieningspaneel configureren (decoder), pagina 148

13.16

Pagina I/O-modules

Hoofdvenster > **Apparaten** > vouw  uit > 

Hiermee kunt u een I/O-module toevoegen of configureren.

Momenteel wordt alleen ADAM-apparatuur ondersteund.

Raadpleeg

- Een I/O-module bewerken, pagina 161

13.16.1 Handmatig een I/O-module toevoegen

I/O-module toevoegen:

1. Vouw  uit, klik met de rechtermuisknop op  en klik vervolgens op **Nieuw ADAM-apparaat toevoegen**.
2. Typ de naam van het apparaat.
3. Typ het IP-adres van het apparaat.
4. Selecteer het type ADAM.
5. Typ het MAC-adres als u MQTT het gebruikt.
6. Of klik op **Scannen...** De informatie (ADAM type, MAC-adres) wordt automatisch toegevoegd als het apparaat wordt gedetecteerd.
7. Selecteer het transporttype .

Opmerking: Om MQTT te gebruiken op ADAM-apparaten, moeten de betreffende apparaten minimaal firmwareversie 6.15.B01 hebben geïnstalleerd en moeten de bijbehorende hardwaremodellen uit de "D"-serie beschikbaar zijn (bijvoorbeeld ADAM-6060-D). Ook moet de betreffende MQTT Broker worden geconfigureerd op het apparaat.



Opmerking!

U kunt ook een scan uitvoeren naar ADAM-apparaten (**Zoeken naar ADAM-apparaten**). De IP-adressen van de apparaten zijn gedetecteerd. Indien beschikbaar is het apparaattype en het transporttype vooraf geselecteerd. U dient deze selectie te bevestigen of te wijzigen.

Raadpleeg

- Configuratiepagina voor MQTT-client, pagina 219

13.16.2 Een I/O-module bewerken

Hoofdvenster > Apparaten >  uitvouwen >  uitvouwen > 

Om een I/O-module te bewerken:



Opmerking!

Wijzig het apparaattype niet.

Wanneer u het aantal ingangen of relais verlaagt, worden alle configuratiegegevens voor de verwijderde ingangen of relais verwijderd.

1. Klik met de rechtermuisknop op het ADAM-apparaat.
2. Bewerk de betreffende invoeren.
3. Klik op **OK**.
4. Activeer de configuratie.

Raadpleeg

- Pagina I/O-modules, pagina 160

13.16.3 Pagina ADAM

Hoofdvenster > Apparaten >  uitvouwen >  >  > tabblad **ADAM**

Geeft informatie weer over het geselecteerde ADAM-apparaat.

Hiermee kunt u de weergavenaam van een ADAM-apparaat wijzigen.

Netwerkadres:

Geeft het netwerkadres van het apparaat weer.

ADAM-type:

Geeft het apparaattype weer.

Ingangen totaal:

Geeft het totaal aantal beschikbare ingangen voor dit apparaattype weer.

Relais/uitgangen totaal:

Geeft het totaal aantal beschikbare relais voor dit apparaattype weer.

MAC-adres:

Geeft het MAC-adres van het apparaat weer.

Opmerking: vereist bij gebruik van MQTT.

Transporttype:

Geeft het geselecteerde transporttype weer.

**Opmerking!**



Om MQTT te kunnen gebruiken, moet de bijbehorende MQTT Broker op het betreffende apparaat worden geconfigureerd en aan de apparaatstructuur worden toegevoegd.

Bij gebruik van een MQTT Broker communiceert BVMS niet langer rechtstreeks met het ADAM-eindapparaat. Alle communicatie wordt door de MQTT Broker. BVMS maakt alleen verbinding met de MQTT Broker voor het ontvangen van berichten en het verzenden van opdrachten.

Raadpleeg

– [Configuratiepagina voor MQTT-client, pagina 219](#)

13.16.4**Pagina Ingangen**

Hoofdvenster > **Apparaten** >  uitvouwen >  >  > tabblad **Ingangen**
Hiermee kunt u de weergavenamen van de ingangen van het geselecteerde ADAM-apparaat wijzigen.

Nummer

Geeft het logische nummer van de ingang weer.

Naam

Klik op een cel om de weergavenaam van een ingang te wijzigen.

13.16.5**Pagina Relais**

Hoofdvenster > **Apparaten** >  uitvouwen >  >  > tabblad **Relais**
Hiermee kunt u de weergavenamen van de relais van het geselecteerde ADAM-apparaat wijzigen.

Nummer

Klik op een cel om het logische nummer van een relais te wijzigen.

Naam

Typ de weergavenaam van het relais.

13.17**Allegiant CCL-Emulatiepagina**

Hoofdvenster > **Apparaten** >  uitvouwen > 
Hiermee kunt u de Allegiant CCL-emulatie activeren.

[Allegiant CCL-opdrachten die worden ondersteund in BVMS, pagina 63](#) geeft een overzicht van de CCL-opdrachten die in BVMS worden ondersteund.

Opmerking:

Configureer de Allegiant CCL-emulatie en een Allegiant-apparaat niet op dezelfde COM-poort. Als voor beide apparaten dezelfde COM-poort is geconfigureerd, wint het Allegiant-apparaat. Toegang tot het Allegiant CCL-emulatieapparaat valt uit, vergezeld van een bijbehorend bericht.

Voor het oplossen hiervan moet de Management Server over twee verschillende COM-poorten beschikken of u moet het Allegiant-apparaat aansluiten op een andere computer.

Allegiant CCL-emulatie inschakelen

Schakel het selectievakje in om de emulatie te activeren.

Baudrate

Selecteer de waarde van de transmissiesnelheid in bit/s.

Stopbits

Selecteer het aantal stopbits per karakter.

Pariteitscontrole

Selecteer het type pariteitscontrole.

Handshake

Selecteer de gewenste methode voor datatransportbesturing.

Model

Selecteer het Allegiant-model dat u wilt emuleren.



Raadpleeg

- [Een Allegiant CCL-emulatie configureren, pagina 164](#)

13.17.1

Handmatig een Allegiant CCL-emulatie toevoegen

Een Allegiant CCL-emulatie toevoegen:

1. Vouw  uit en klik op  .
Het tabblad **Allegiant CCL-emulatie** wordt weergegeven.
2. Schakel het selectievakje **Allegiant CCL-emulatie inschakelen** in.
3. Geef de vereiste instellingen op.
De Allegiant CCL-emulatieservice wordt gestart op de Management Server.

13.17.2

Allegiant CCL-opdrachten

U gebruikt CCL-opdrachten voor het overschakelen van IP-camera's of encoders naar IP-decoders. Beide moeten zijn geconfigureerd in BVMS. U kunt geen CCL-opdrachten gebruiken voor direct besturing van analoge camera's of de Allegiant-matrix zelf.

Met de Allegiant CCL-emulatie wordt een interne BVMS-service gestart die CCL-opdrachten van de matrixschakelaar vertaalt naar BVMS. U configureert een COM-poort van de Management Server om deze CCL-opdrachten te herkennen. De CCL-emulatie maakt het mogelijk om bestaande Allegiant-apparaten te vervangen door BVMS of om BVMS te gebruiken in combinatie met toepassingen die de Allegiant CCL-opdrachten ondersteunen. Oude Allegiant-hardware die is geconfigureerd in BVMS kan niet met deze opdrachten worden bestuurd.

13.17.3 Een Allegiant CCL-emulatie configureren

Hoofdvenster > **Apparaten** > Uitvouwen  > 

U heeft de CCL Gebruikershandleiding nodig om de CCL-opdrachten te gebruiken. Deze handleiding is beschikbaar in de online productcatalogus in de documentsectie van elke LTC Allegiant Matrix.

In de paragraaf *Allegiant CCL-opdrachten die worden ondersteund in BVMS, pagina 63* wordt een overzicht gegeven van de CCL-opdrachten die door BVMS worden ondersteund.

Een Allegiant CCL-emulatie configureren:

1. Klik op **Enable Allegiant CCL Emulation**.
2. Configureer naar wens de communicatie-instellingen.

Raadpleeg de online-Help voor het desbetreffende toepassingsvenster voor uitvoerige informatie over de diverse velden.

Raadpleeg



- *Allegiant CCL-Emulatiepagina, pagina 162*

13.18 Pagina Video Analytics

Hoofdvenster > > **Apparaten** >  >  uitvouwen

Hiermee kunt u Video Analytics, Person Identification (PID)-apparaten Tattile LPR-apparaten en AI-videoprocessor-services toevoegen.

13.18.1 Pagina Person Identification Devices

Hoofdvenster > > **Apparaten** > vouw  uit > vouw  uit >  pagina Person Identification Devices

Hiermee kunt u een Person Identification Device toevoegen. Het apparaat moet verbonden en beschikbaar zijn. U kunt camera's aan uw Person Identification Device toevoegen en gebeurtenissen en alarmen voor Person Identification configureren.

Personengroepen

Op het tabblad **Personengroepen** kunt u personengroepen toevoegen en configureren.

Camera's

Op het tabblad **Camera's** kunt u camera's toevoegen aan uw Person Identification-apparaat. De toegevoegde camera's worden in een lijst weergegeven.

Opmerking: voeg eerst de juiste camera's aan de logische structuur toe.

13.18.2 Een Person Identification Device (PID) toevoegen



Opmerking!

Ingeval een Management Server uitvalt moet u de BVMS-configuratie en het BVMS CA-certificaat herstellen. Anders kunt u geen PID gebruiken zonder een reset, waarmee alle opgeslagen personen worden verwijderd.

Het is raadzaam een back-up te maken van de BVMS-configuratie en het certificaat BVMS CA.

Wanneer u een Person Identification Device toevoegt, moet u controleren of het certificaat dat wordt weergegeven in het dialoogvenster **Person Identification Device toevoegen** overeenkomt met het PID dat u wilt toevoegen.

Vanuit BVMS 10.1 kunt u meerdere PID-apparaten toevoegen.

Het eerste PID-apparaat dat u toevoegt, is het leidende apparaat dat is aangesloten op het BVMS-systeem. Met dit eerste PID-apparaat wordt de verbinding met de andere PID-apparaten tot stand gebracht en de persoonsdatabase wordt hierop opgeslagen.

Opmerking: voordat u het eerste PID-apparaat kunt verwijderen, moet u eerst alle andere geconfigureerde PID-apparaten verwijderen.

Een Person Identification-apparaat toevoegen:

1. Vouw  uit.
2. Klik met de rechtermuisknop op .
3. Klik op **Person Identification Device toevoegen**.
Het dialoogvenster **Person Identification Device toevoegen** wordt weergegeven.
4. Voer de gewenste waarden in.
5. Klik op **Certificaat weergeven...** om te controleren of het certificaat overeenkomst met het PID.
6. Klik op **OK** om te bevestigen.
7. Klik op **OK**.
Het apparaat wordt toegevoegd aan uw systeem.

Het dialoogvenster Person Identification Device toevoegen

Netwerkadres

Typ het IP-adres van het apparaat.

Poortnummer



Typ het poortnummer van het apparaat.

Raadpleeg

- Toegang tot een PID herstellen na uitval van een centrale BVMS-server, pagina 165
- Configuratiegegevens exporteren:, pagina 94

13.18.3

Pagina PID

Hoofdvenster > Apparaten >  uitvouwen >  uitvouwen >  Person Identification-apparaten > pagina  PID

Verbinding

Op het tabblad **Verbinding** worden het netwerkadres en het poortnummer van uw Person Identification Device weergegeven. De verbindinginstellingen van een Person Identification Device zijn alleen-lezen.

13.18.4

Toegang tot een PID herstellen na uitval van een centrale BVMS-server



Opmerking!

Ingeval een Management Server uitvalt moet u de BVMS-configuratie en het BVMS CA-certificaat herstellen. Anders kunt u geen PID gebruiken zonder een reset, waarmee alle opgeslagen personen worden verwijderd.

Het is raadzaam een back-up te maken van de BVMS-configuratie en het certificaat BVMS CA.

Zie [Configuratiegegevens exporteren](#), pagina 78 voor meer informatie over opslaan van de BVMS-configuratie. Certificaten worden buiten BVMS beheerd in de Windows-toepassing **Computercertificaten beheren**.



Opmerking!

Certificaten bevatten vertrouwelijke informatie. Bescherm deze als volgt:

- Stel een sterk wachtwoord in.
- Sla het certificaat in een gebied met beperkte toegang op, bijvoorbeeld op een niet-openbare server.
- Zorg ervoor dat alleen geautoriseerde medewerkers bij het certificaat kunnen komen.

Een back-up maken van het BVMS CA-certificaat:

1. Open de Windows-toepassing **Computercertificaten beheren**.
2. Selecteer in de map **Vertrouwde basiscertificeringsinstanties** het certificaat BVMS CA.
3. Exporteer het certificaat met de persoonlijke sleutel door **Ja, de persoonlijke sleutel exporteren** te selecteren.
4. Gebruik de Personal Information Exchange-indeling.
5. Stel een sterk wachtwoord in.
6. Sla het certificaat als een PFX-bestand op.

De toegang tot het PID herstellen vanaf een net geïnstalleerde centrale BVMS Management Server-server:

1. Open de Windows-toepassing **Computercertificaten beheren**.
2. Importeer het PFX-bestand met het certificaat BVMS CA in de map **Vertrouwde Root Certification-instanties** van de nieuwe Management Server. Neem alle uitgebreide eigenschappen mee.
3. Importeer de back-up van de BVMS-configuratie.

Raadpleeg

- [Configuratiegegevens exporteren](#), pagina 94

13.18.5

Camera's aan een Person Identification Device (PID) toevoegen

U kunt camera's toevoegen aan uw Person Identification Device, als deze al aan de logische structuur zijn toegevoegd.

Camera's toevoegen aan een Person Identification Device toevoegen:

1. Vouw  uit.
 2. Vouw  uit.
 3. Klik op .
 4. Klik op het tabblad **Camera's**.
 5. Sleep de gewenste camera's uit het venster **Logische structuur** naar het venster **Camera's**.
Of
dubbelklik op de gewenste camera's in het venster **Logische structuur**.
- De camera's worden toegevoegd aan uw Person Identification Device en worden weergegeven in de lijst **Camera's**.

13.18.6

Cameraparameters configureren voor Person Identification-alarmen

U kunt voor elke beschikbare camera parameters configureren voor Person Identification-alarmen om valse alarmen te verminderen.

Cameraparameter



Naam	Waarde-informatie	Beschrijving
Drempelwaarde voor waarschijnlijkheid (%)	Standaard: 55% Min: 0% Max: 100%	De minimale waarschijnlijkheid van positieve identificatie van een gezicht om een Person Identification-gebeurtenis te genereren.
Grootte van gezicht (%)	Standaard: 7,5% Min: 5% Max: 100%	De minimale grootte van een gezicht om te worden gedetecteerd ten opzichte van het formaat van het gehele videoframe.
Min. aantal frames	Standaard: 4 Min.: 1	Het minimale aantal opeenvolgende frames waarin een gezicht moet voorkomen om te worden gedetecteerd.
Te analyseren frames (%)	Standaard: 100% Min: 10% Max: 100%	Het percentage frames dat wordt geanalyseerd om personen te identificeren. Een waarde van 50% betekent dat de helft van alle frames wordt geanalyseerd.

13.18.7

Personengroepen configureren

Hoofdvenster >> **Apparaten** >  >  uitvouwen

Personengroepen configureren:

1. Selecteer het tabblad **Personengroepen**.
2. Klik op  om een personengroep toe te voegen.
3. Voer de gewenste waarden in.
4. Klik op  om een personengroep te verwijderen.



Opmerking!

U kunt de waarden van de standaardgroep niet wijzigen of verwijderen.

Tabel personengroepen

Personengroep	Typ de naam van de personengroep:
Alarmkleur	Dubbelklik om de alarmkleur te selecteren.
Alarmtitel	Typ de titel van het alarm dat in de Operator Client wordt weergegeven.

De waarden van de personengroepentabel wijzigen:

1. Dubbelklik op het gewenste tabelveld.
2. Wijzig de waarde.

Alarmprioriteit

U kunt de alarmprioriteit voor Person Identification-alarmen instellen op de pagina **Alarmen**.

**Opmerking!**

U kunt verschillende alarmprioriteiten instellen voor elke camera van de desbetreffende personengroep.

U kunt ook de alarmprioriteit van de standaard personengroep wijzigen.

Raadpleeg

- Pagina Alarmen, pagina 319

13.18.8**Een Tattile-LPR-apparaat toevoegen**

Hoofdvenster > > **Apparaten** > Uitvouwen  >  > 

Tattile LPR-apparaten identificeren en detecteren kentekenplaatnummers LPR-gebeurtenissen en -alarmen kunnen dienovereenkomstig worden geconfigureerd.

Als het Tattile LPR apparaat specifieke kentekennummers detecteert, moet u eerst een lijst met relevante kentekennummers rechtstreeks in het Tattile LPR-apparaat configureren. Raadpleeg voor gedetailleerde informatie de handleiding van het apparaat.

**Opmerking!**

Het apparaat moet verbonden en beschikbaar zijn.

BVMS maakt alleen verbinding als verificatie is ingeschakeld op het Tattile LPR-apparaat en de gebruikersnaam en het wachtwoord zijn gespecificeerd. De gebruikersnaam- en wachtwoordvelden mogen niet leeg zijn.

Een Tattile LPR-apparaat toevoegen:

1. Klik met de rechtermuisknop op .
2. Klik op **Tattile LPR-apparaat toevoegen**.
Het dialoogvenster **Tattile LPR-apparaat toevoegen** wordt weergegeven.
3. Voer de gewenste waarden in.
4. Klik op **Authenticeren**.
5. Klik op **OK**.
Het apparaat wordt toegevoegd aan uw systeem.

**Opmerking!**

U moet het IP-adres van de BVMS Management Server opgeven in de configuratie van het LPR-apparaat. Anders haalt het BVMS-systeem geen gebeurtenissen op van dit LPR-apparaat.

Dialogvenster Tattile LPR-apparaat toevoegen

Netwerkadres

Typ het IP-adres van het apparaat.

Poortnummer

Typ het poortnummer van het apparaat.

Gebruikersnaam

Typ de geldige gebruikersnaam voor verificatie op het apparaat.

Wachtwoord

Typ het geldige wachtwoord voor verificatie bij het apparaat.

Authenticeren

Klik hierop om bij het apparaat te verifiëren met de hierboven ingevoerde referenties.

13.18.9

Een AI-videoprocessor-service toevoegen

Hoofdvenster > **Apparaten** > Uitvouwen  > Uitvouwen  > Klik met de rechter muisknop op  > **AI-videoprocessorservice toevoegen**

U kunt meerdere AI-videoprocessor-services toevoegen. Elke AI-videoprocessor-service moet echter op een afzonderlijke computer worden geïnstalleerd.



U kunt een AI-videoprocessor-service installeren op dezelfde computer als waarop BVMS is geïnstalleerd of op een afzonderlijke computer.

Vereisten

Voer de volgende stappen uit om een externe AI-videoprocessor-service aan de BVMS-configuratie toe te voegen:

1. Open het Windows-certificaatarchief op dezelfde computer als waarop BVMS is geïnstalleerd.
2. Ga naar *Certificates - Local Computer\Personal\Certificates*.
3. Exporteer het VmsRoot-certificaat.
4. Open het Windows-certificaatarchief op dezelfde computer als waarop de AI-videoprocessor is geïnstalleerd.
5. Ga naar *Certificates - Local Computer\BVMS Trusted Systems*.
6. Importeer het geëxporteerde VmsRoot-certificaat.

Een AI-videoprocessor-service toevoegen:

1. Uitvouwen  > Uitvouwen  > Klik met de rechter muisknop op  > **AI-
videoprocessorservice toevoegen**.
Het dialogvenster **AI-videoprocessorservice toevoegen** wordt weergegeven.
2. Voer de gewenste waarden in.
3. Klik op **Verbinden**.
Als de verbinding tot stand is gebracht, wordt een succesbericht weergegeven.
4. Klik op **OK**.
De AI-videoprocessor-service wordt aan uw systeem toegevoegd.

Het dialogvenster AI-videoprocessorservice toevoegen

Netwerkadres

Voer het IP-adres in van de computer waarop de AI-videoprocessor-service is geïnstalleerd.

Poortnummer

Voer het poortnummer in van de computer waarop de AI-videoprocessor-service is geïnstalleerd.

13.18.10

AI-videoprocessor-servicepagina

Hoofdvenster > **Apparaten** > Uitvouwen  > Uitvouwen  > Uitvouwen  > Klik op 

Verbinding

Het tabblad **Verbinding** toont het netwerkadres en poortnummer van de computer waarop uw AI-videoprocessor-service is geïnstalleerd, evenals de maximale opslagcapaciteit van de database. De velden voor het netwerkadres en het poortnummer zijn alleen-lezen. U kunt de maximale opslag grootte van de database aanpassen.

Camera's

In het tabblad **Camera's** kunt u camera's aan de AI-videoprocessor-service toevoegen. De toegevoegde camera's worden in een lijst weergegeven.





Opmerking: voeg eerst de juiste camera's aan de logische structuur toe.

13.18.11

Camera's aan een AI-videoprocessor-service toevoegen:

U kunt camera's toevoegen aan een AI-videoprocessor-service als deze al zijn toegevoegd aan de logische boomstructuur.

Camera's aan een AI-videoprocessor-service toevoegen:

1. Uitvouwen .
2. Uitvouwen .
3. Uitvouwen .
4. Klik op .
5. Klik op het tabblad **Camera's**.
6. Sleep de gewenste camera's uit het **Logische structuur**-venster bij het **Camera's** -venster.

Of

dubbeltklik op het gewenste camera's **Logische structuur**-venster.

De camera's worden toegevoegd aan de AI-videoprocessor-service en worden in de **Camera's** -lijst weergegeven.

13.18.12

Camera's uit een AI-videoprocessor-service verwijderen:

Uitvouwen  >. Uitvouwen  >. Uitvouwen  >. Klik op  >. klik op het **Camera's** -tabblad.

Eén camera verwijderen uit de AI-videoprocessor-service:

1. Selecteer de gewenste camera uit de lijst.
2. Klik met de rechter muisknop en klik vervolgens op **Geselecteerde camera's verwijderen**.
De geselecteerde camera wordt uit de AI-videoprocessor-service verwijderd.

Meerdere camera's uit de AI-videoprocessor-service verwijderen:

1. Selecteer de gewenste camera's in de lijst door op de knop Ctrl of op de Shift-knop te klikken.

2. Klik met de rechter muisknop op **Geselecteerde camera's verwijderen**.
De geselecteerde camera's worden uit de AI-videoprocessor-service verwijderd.

Alle camera's uit de AI-videoprocessor-service verwijderen:

- ▶ Klik met de rechter muisknop op de cameralist. Klik vervolgens op **Alle camera's verwijderen**.
Alle camera's worden uit de AI-videoprocessor-service verwijderd.

13.18.13

Cameraparameters voor AI-videoprocessor-service configureren

Voor elke camera die aan de AI-videoprocessor-service wordt toegevoegd, kunt u de desbetreffende parameters configureren.

Verwerking met AI

U kunt AI-verwerking voor de gewenste camera's in- of uitschakelen. Dit is nuttig om streams tijdelijk uit te schakelen voor het optimaliseren van de configuratie.

AI-verwerking inschakelen voor één camera:

- ▶ Selecteer het selectievakje voor de gewenste camera in de lijst.
AI-verwerking is voor deze camera ingeschakeld.

AI-verwerking voor meerdere camera's inschakelen:

1. Selecteer de gewenste camera's in de lijst door op de knop Ctrl of op de Shift-knop te klikken.
2. Klik met de rechtermuisknop en klik vervolgens op **Bewerken > Verwerking met AI > Inschakelen**.

AI-verwerking is ingeschakeld voor de geselecteerde camera's.

AI-verwerking uitschakelen voor één camera:

- ▶ Schakel het selectievakje voor de gewenste camera in de lijst uit.
AI-verwerking is uitgeschakeld voor deze camera.

AI-verwerking voor meerdere camera's uitschakelen:

1. Selecteer de gewenste camera's in de lijst door op de knop Ctrl of op de Shift-knop te klikken.
2. Klik met de rechtermuisknop en klik vervolgens op **Bewerken > Verwerking met AI > Uitschakelen**.

AI-verwerking is uitgeschakeld voor de geselecteerde camera's.

Camera

Geeft de desbetreffende camera weer.

Stream

Geeft de desbetreffende stream weer.

Voor optimale prestaties en zoekresultaten wordt aanbevolen de stream met de laagste beeldresolutie te selecteren.

Een stream selecteren:

1. Selecteer de gewenste camera uit de lijst.
2. Klik met de rechtermuisknop en klik vervolgens op **Bewerken > Stream > selecteer de gewenste stream**.

Codec

Geeft de desbetreffende codec weer.

Frames/sec

Geeft het maximaal te analyseren aantal frames per seconde weer.

Opmerking: het werkelijk aantal geanalyseerde frames is afhankelijk van de hardware van het systeem waarop de AI-service draait.

Het aantal beelden per seconde wijzigen:

1. Selecteer de gewenste camera uit de lijst.

2. Klik met de rechtermuisknop, klik vervolgens op **Bewerken > Frames/sec >** selecteer het gewenste aantal te analyseren frames per seconde.

Miniaturen

Het systeem kan miniaturen van de geanalyseerde afbeeldingen genereren en deze weergeven in de zoekresultaten en in de tijdlijn in de Operator Client.

Miniaturen voor één camera inschakelen:

- ▶ Selecteer het selectievakje voor de gewenste camera in de lijst.
Miniaturen zijn ingeschakeld voor deze camera.

Miniaturen voor meerdere camera's inschakelen:

1. Selecteer de gewenste camera's in de lijst door op de knop Ctrl of op de Shift-knop te klikken.
2. Klik met de rechtermuisknop en klik vervolgens op **Bewerken > Miniaturen > Inschakelen**.
Miniatuurafbeeldingen worden voor de geselecteerde camera's ingeschakeld.

Miniaturen voor één camera uitschakelen:

- ▶ Schakel het selectievakje voor de gewenste camera in de lijst uit.
Miniaturen zijn uitgeschakeld voor deze camera.

Miniaturen voor meerdere camera uitschakelen:

1. Selecteer de gewenste camera's in de lijst door op de knop Ctrl of op de Shift-knop te klikken.
2. Klik met de rechtermuisknop en klik vervolgens op **Bewerken > Miniaturen > Uitschakelen**.
Miniatuurafbeeldingen voor de geselecteerde camera's zijn uitgeschakeld.

Status

Geeft informatie weer over de verwerkte gegevens.

13.19

Pagina Inbraakcentrales

Hoofdvenster > **Apparaten** >  uitvouwen > 

Hier kunt u inbraakcentrales toevoegen en configureren. Het apparaat moet verbonden en beschikbaar zijn.

Wanneer u een inbraakcentrale hebt toegevoegd, worden de partities, punten, deuren en relais hiërarchisch weergegeven in de apparaatstructuur.

U kunt de centrale, elke partitie, elk punt, elke deur en elk relais verwijderen of een andere naam geven.

Wanneer de configuratie van de inbraakcentrale is gewijzigd, moet u het apparaat opnieuw scannen om de wijzigingen in BVMS weer te geven.



Opmerking!

Alle alarmsituaties die kunnen optreden bij een punt, worden automatisch geconfigureerd als een BVMS-alarm.

Bijvoorbeeld: brandalarm



Opmerking!

Als een deur niet is toegewezen aan een punt in de configuratie van een inbraakcentrale die is toegevoegd aan uw BVMS, activeert een alarm van deze deur geen BVMS gebeurtenis en wordt er geen BVMS-alarm gemeld.

13.19.1



Handmatig een inbraakcentrale toevoegen

Hoofdvenster > **Apparaten** > Uitvouwen  > met de rechtermuisknop klikken op  >

Centrale toevoegen opdracht

Hier kunt u een inbraakcentrale toevoegen.

Een inbraakcentrale toevoegen:

1. Vouw  uit, klik met de rechtermuisknop op  en klik dan op **Centrale toevoegen**.
Het dialoogvenster **Inbraakcentrale toevoegen** wordt weergegeven.
2. Voer de gewenste waarden in.
3. Klik op **OK**.
De inbraakcentrale wordt aan uw systeem toegevoegd.

Dialoogvenster Inbraakcentrale toevoegen**Netwerkadres**

Typ het IP-adres van het apparaat.



Netwerkpoort

Selecteer het poortnummer dat in het apparaat is geconfigureerd.

Automatiseringswachtwoord

Typ het wachtwoord voor verificatie bij het apparaat.

13.19.2**Instellingenpagina**

Hoofdvenster > **Apparaten** >  uitvouwen >  uitvouwen >  > tabblad **Instellingen**
Hier kunt u de verbindinginstellingen van de inbraakcentrale wijzigen.

13.20**Pagina Toegangscontrolesystemen**

Hoofdvenster > **Apparaten** > vouw  uit > 

Op deze pagina kunt u toegangscontrolesystemen configureren. Het apparaat moet verbonden en beschikbaar zijn. Wanneer u een toegangscontrolesysteem hebt toegevoegd, worden de controller, ingangen, lezers en deuren hiërarchisch weergegeven in de apparaatstructuur.

Op de pagina **Plattegronden en structuur** kunt u de controller, ingangen, lezers en deuren verwijderen of een andere naam geven.

Wanneer de configuratie of hiërarchie voor controllers, lezers of deuren van het toegangscontrolesysteem is gewijzigd, moet u het apparaat opnieuw scannen om de wijzigingen weer te geven in BVMS.

HTTPS-certificaat voor client

Om de verbinding tussen het toegangscontrolesysteem en BVMS te beveiligen, moet u een clientcertificaat exporteren vanuit het toegangscontrolesysteem en importeren in BVMS. Dit proces wordt beschreven in het gedeelte **HTTPS-certificaat voor client** van de documentatie van het toegangscontrolesysteem.

**Opmerking!**

Als het certificaat niet wordt toegevoegd, zullen de systemen geen informatie met elkaar kunnen uitwisselen.

13.20.1**Een toegangscontrolesysteem toevoegen**

Hoofdvenster > **Apparaten** > Uitvouwen  > 

Een toegangscontrolesysteem toevoegen:

1. Klik met de rechtermuisknop op .
2. Klik op **Toegangscontrolesysteem toevoegen**.

Het dialoogvenster **Toegangscontrolesysteem toevoegen** wordt weergegeven.

Opmerking: wanneer een toegangscontrolesysteem wordt toegevoegd, worden geconfigureerde deuren, lezers, ingangen en relais vermeld in de apparaatstructuur op de pagina **Plattegronden en structuur**.

Dialoogvenster Toegangscontrolesysteem toevoegen**Hostnaam / HTTPS-poort**

Typ de hostnaam van het apparaat. Wijzig indien nodig het poortnummer.

Gebruikersnaam

Geeft de gebruikersnaam weer die wordt gebruikt voor verificatie bij het apparaat.

Wachtwoord

Typ het geldige wachtwoord voor verificatie bij het apparaat.

De verbinding testen:

1. Klik op Verbinden.
De BVMS Configuration Client probeert verbinding te maken met het toegangscontrolesysteem en de relevante informatie op te halen.
2. Klik op OK.
Het toegangscontrolesysteem wordt toegevoegd aan uw systeem, op basis van de weergegeven informatie.

13.20.2**Een toegangscontrolesysteem bewerken**

Hoofdvenster > **Apparaten** > vouw  uit >  > 

Een toegangscontrolesysteem bewerken:

1. Klik met de rechtermuisknop op .
2. Klik op **Toegangscontrolesysteem bewerken**.
Het dialoogvenster **Toegangscontrolesysteem bewerken** wordt weergegeven.

13.20.3**Pagina Instellingen**

Hoofdvenster > **Apparaten** > vouw  uit >  >  > tabblad **Instellingen**

Op deze pagina kunt u de verbindinginstellingen van het toegangscontrolesysteem wijzigen.

13.21**Pagina VRM-apparaten**

Hoofdvenster > **Apparaten** >  uitvouwen > 

Hiermee kunt u VRM-apparaten toevoegen en configureren. Een VRM-apparaat heeft minstens de volgende onderdelen nodig: een encoder, een iSCSI-apparaat, een LUN die is toegewezen aan het iSCSI-apparaat en een opslagpool. Zie de opmerkingen bij deze versie en het specificatieblad voor de actuele firmwareversies.

**Opmerking!**

Nadat u een iSCSI-apparaat met de bijbehorende encoders hebt toegevoegd aan uw BVMS, moet u de IQN van elke encoder aan dit iSCSI-apparaat toevoegen (geldig voor sommige iSCSI-apparaten). Zie [Een iSCSI-apparaat configureren, pagina 198](#) voor meer informatie.

**Opmerking!**

Zorg ervoor dat de tijd van de VRM-computer is gesynchroniseerd met de Management Server. Anders gaan mogelijk opnamen verloren.

Configureer de tijdserversoftware op de Management Server. Configureer op de VRM-computer het IP-adres van de Management Server als tijdserver via de standaard Windows-procedures.

Raadpleeg

- Multicast configureren, pagina 240
- De configuratie van BVMS synchroniseren, pagina 184
- Pagina Instellingen VRM, pagina 178
- Pagina Pool, pagina 184
- Pagina iSCSI-apparaat, pagina 194
- Het wachtwoord van een VRM-apparaat wijzigen, pagina 180

13.21.1**VRM-apparaten toevoegen door te scannen**

Hoofdvenster > **Apparaten** >

In uw netwerk moet u beschikken over een computer met daarop de VRM-service en een iSCSI-apparaat.

**Opmerking!**

Wanneer u een iSCSI-apparaat toevoegt waarvoor geen doelen en LUN's zijn geconfigureerd, start u een standaardconfiguratie en voegt u de IQN van elke encoder aan dit iSCSI-apparaat toe. Wanneer u een iSCSI-apparaat toevoegt waarvoor doelen en LUN's vooraf zijn geconfigureerd, voegt u de IQN van elke encoder aan dit iSCSI-apparaat toe.

Zie [Een iSCSI-apparaat configureren, pagina 198](#) voor meer informatie.

VRM-apparaten toevoegen door te scannen:

1. Klik met de rechtermuisknop op  en klik op **Zoeken naar VRM-apparaten**. Het dialoogvenster **BVMS Scan Wizard** wordt weergegeven.
2. Schakel de selectievakjes in voor de apparaten die u wilt toevoegen.
3. Selecteer in de lijst **Rol** de gewenste rol. Het is afhankelijk van het huidige type van het VRM-apparaat welke nieuwe rol u kunt selecteren. Als u **Redundant** of **Failover** selecteert, is de volgende configuratiestap ook vereist.
4. Selecteer de gewenste rol in de lijst **Rol**. Welke nieuwe rol u kunt selecteren is afhankelijk van het huidige type van het VRM-apparaat.
5. Klik op **Volgende >>**
6. Selecteer in de lijst **Master-VRM** de hoofd-VRM voor de geselecteerde redundante of failover-VRM.
7. Klik op **Volgende >>**. Het dialoogvenster **Apparaten verifiëren** van de wizard wordt weergegeven.
8. Typ het wachtwoord voor elk apparaat dat met een wachtwoord is beveiligd. Het wachtwoord wordt automatisch gecontroleerd, wanneer u gedurende enkele seconden geen tekens meer in het wachtwoordveld invoert of als u buiten het veld klikt.

Als de wachtwoorden voor alle apparaten identiek zijn, kunt u dit in het eerste **Wachtwoord** veld invoeren. Klik met de rechtermuisknop op dit veld en klik op **Cel kopiëren naar kolom**.

In de kolom **Status** worden succesvolle aanmeldingen aangegeven met .

De mislukte aanmeldingen worden aangegeven met .

9. Klik op **Voltooien**.

Het apparaat wordt aan de apparaatstructuur toegevoegd.

Opmerking: alle VRM-apparaten worden standaard met een beveiligde verbinding toegevoegd.

Beveiligde/onbeveiligde verbinding wijzigen:

1. Klik met de rechtermuisknop op .
2. Klik op **VRM-apparaat bewerken**.
Het dialoogvenster **VRM-apparaat bewerken** wordt weergegeven.
3. Schakel het selectievakje **Veilige verbinding** in.
De gebruikte poort verandert automatisch in de HTTPS-poort.
Of
schakel het selectievakje **Veilige verbinding** uit.
De gebruikte poort verandert automatisch in de rcpp-poort.

Raadpleeg

- Een apparaat toevoegen, pagina 129
- Pagina VRM-apparaten, pagina 174
- Een iSCSI-apparaat configureren, pagina 198
- Dubbele/failoveropnamen, pagina 30

13.21.2

Handmatig een primaire of secundaire VRM toevoegen

Hoofdvenster > **Apparaten** > klik met de rechtermuisknop op  > klik op **VRM toevoegen** > dialoogvenster **VRM toevoegen**

Hiermee kunt u een VRM-apparaat toevoegen. U kunt het type apparaat selecteren en de ID-gegevens invoeren.

U kunt alleen een failover-VRM toewijzen aan een hoofd-VRM als beide online zijn en met succes zijn geverifieerd. Hierna worden de wachtwoorden gesynchroniseerd.

U kunt handmatig een Primair VRM-apparaat toevoegen als u het IP-adres en wachtwoord kent.

Een primair VRM-apparaat toevoegen:

1. Configureer de gewenste instellingen voor uw VRM-apparaat.
2. Selecteer in de lijst **Type** de vermelding **Primair**.
3. Klik op **OK**.

Het VRM-apparaat wordt toegevoegd.

U kunt handmatig een Secundair VRM-apparaat toevoegen als u het IP-adres en wachtwoord kent.



Opmerking!

Als u een secundaire VRM wilt configureren, moet u eerst de vereiste software installeren op de gewenste computer. Voer Setup.exe uit en selecteer **Secundaire VRM**.

Een secundair VRM-apparaat toevoegen:

1. Configureer de gewenste instellingen voor uw VRM-apparaat.

2. Selecteer in de lijst **Type** de vermelding **Secundair**.

3. Klik op **OK**.

Het VRM-apparaat wordt toegevoegd.

U kunt nu de secundaire VRM als elke andere primaire VRM configureren.

Dialogvenster VRM toevoegen

Naam

Voer een weergavenaam voor het apparaat in.

Netwerkadres/poort

Typ het IP-adres van uw apparaat.

Als het selectievakje **Veilige verbinding** is ingeschakeld, verandert de poort automatisch in de HTTPS-poort.

Als er geen standaardpoorten worden gebruikt, kunt u het poortnummer wijzigen.

Type

Selecteer het gewenste apparaattype.

Gebruikersnaam

Typ de gebruikersnaam voor verificatie.

Wachtwoord

Typ het wachtwoord voor verificatie.

Wachtwoord weergeven

Klik op deze optie om het wachtwoord zichtbaar te maken.

Beveiliging

Het selectievakje **Veilige verbinding** is standaard ingeschakeld als HTTPS wordt ondersteund.



Opmerking!

Als u overstapt op BVMS versie 10.0 en hoger, is het selectievakje **Veilige verbinding** niet standaard ingeschakeld en is de verbinding niet-beveiligd (rcpp).

Als u een beveiligde of niet-beveiligde verbinding wilt wijzigen, gebruikt u de opdracht **VRM-apparaat bewerken** en schakelt u het selectievakje **Veilige verbinding** in of uit.

Test

Klik op deze optie om te controleren of het apparaat is verbonden en verificatie succesvol is verlopen.

Eigenschappen

Wijzig indien gewenst de poortnummers voor de HTTP- en de HTTPS-poort. Dit is alleen mogelijk wanneer u een VRM die niet is verbonden, toevoegt of bewerkt. Als de VRM is verbonden, worden de waarden opgehaald en kunt u deze niet wijzigen.

De tabelrij **Master-VRM** bevat het geselecteerde apparaat (indien van toepassing).

Raadpleeg

- Een VRM-apparaat bewerken, pagina 177
- Handmatig een redundante VRM toevoegen, pagina 182
- Handmatig een failover-VRM toevoegen, pagina 181

13.21.3

Een VRM-apparaat bewerken

Hoofdvenster > **Apparaten**

Hiermee kunt u een VRM-apparaat bewerken.

Beveiligde/onbeveiligde verbinding wijzigen:

1. Klik met de rechtermuisknop op .
2. Klik op **VRM-apparaat bewerken**.
Het dialoogvenster **VRM-apparaat bewerken** wordt weergegeven.
3. Schakel het selectievakje **Veilige verbinding** in.
De gebruikte poort verandert automatisch in de HTTPS-poort.
Of
schakel het selectievakje **Veilige verbinding** uit.
De gebruikte poort verandert automatisch in de rcpp-poort.

**Opmerking!**

Na een upgrade naar een nieuwere versie is het raadzaam een beveiligde verbinding te gaan gebruiken.

Zie het hoofdstuk Handmatig een primaire of secundaire VRM toevoegen voor gedetailleerde informatie over de parameter van het dialoogvenster **VRM-apparaat bewerken**.

Raadpleeg

- *Handmatig een primaire of secundaire VRM toevoegen, pagina 176*

13.21.4**Pagina Instellingen VRM**

Hoofdvenster > **Apparaten** > > **Hoofdinstantellingen** > **Instellingen VRM** uitvouwen

Naam serverinitiator

Geeft de iSCSI-initiatornaam van VRM Server weer.

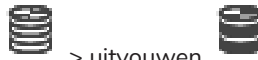
13.21.5**Pagina SNMP**

Hoofdvenster > **Apparaten** > uitvouwen > uitvouwen > **Netwerk** > **SNMP**

1e SNMP-host-adres 2e SNMP-host-adres

VRM ondersteunt het SNMP (Simple Network Management Protocol) voor het beheren en bewaken van netwerkcomponenten, en kan SNMP-berichten (traps) naar IP-adressen sturen. Het systeem ondersteunt SNMP MIB II in de universele code. Voer hier de IP-adressen van één of twee vereiste doelapparaten in als u SNMP-traps wilt verzenden.

Sommige gebeurtenissen worden alleen verstuurd als SNMP-traps. Raadpleeg het MIB-bestand voor beschrijvingen.

13.21.6**Pagina Accounts**

Als u het opslaan van beelden wilt configureren en video wilt exporteren in de MP4-bestandsindeling, moet u een account maken waarmee u deze kunt opslaan en openen. U kunt maximaal vier (4) accounts aanmaken.

Type

Selecteer het type account: **FTP** of **Dropbox**.

IP-adres

Voer het IP-adres in van de server waarop u de beelden wilt opslaan.

Gebruikersnaam

Voer de gebruikersnaam voor de server in.

Wachtwoord

Voer het wachtwoord in waarmee u toegang krijgt tot de server. Klik aan de rechterkant op **Controleren** om het wachtwoord te controleren.

Controleren

Klik hierop om het wachtwoord te controleren.

Pad

Voer het exacte pad in waar u de beelden en de video op de server wilt opslaan.

13.21.7**Pagina Geavanceerd**

Hoofdvenster > **Apparaten** > uitvouwen  > uitvouwen  > **Service** > **Geavanceerd**

Logboekregistratie RCP+ / Logboekregistratie foutopsporing / Logboekregistratie herhaling / Logboekregistratie VDP / Logboekregistratie van prestaties

De verschillende logboeken activeren voor VRM Server en Configuration Manager.

De logboekbestanden voor VRM Server worden opgeslagen op de computer waarop VRM Server is gestart en kunnen worden weergegeven of gedownload met VRM Monitor.

De logboekbestanden voor Configuration Manager worden lokaal opgeslagen in de volgende map:
%USERPROFILE%\My Documents\Bosch\Video Recording Manager\Log

Bewaartijd (dagen)

De retentietijd voor logboekbestanden in dagen opgeven.

Compleet geheugendumpbestand

Schakel dit selectievakje alleen in indien nodig, bijvoorbeeld wanneer de technische klantenservice om een complete samenvatting van het hoofdgeheugen vraagt.

Telnet-ondersteuning

Schakel dit selectievakje in als toegang via het Telnet-protocol moet worden ondersteund. Alleen inschakelen indien nodig.

**Opmerking!**

Uitgebreide logboekregistratie vereist aanzienlijke CPU-kracht en HDD-capaciteit. Laat uitgebreide logboekregistratie niet voortdurend uitvoeren.

13.21.8**Opnamen voor VRM coderen**

Codering bij opnamen voor VRM-encoders is niet standaard ingeschakeld.

U moet codering van opnamen voor de primaire en secundaire VRM apart inschakelen.

**Opmerking!**

Voordat u gecodeerde opnamen voor het eerst inschakelt, moet u een redundanciesleutel (back-upcertificaat) maken. U hoeft een redundanciesleutel slechts eenmaal voor elk VRM-apparaat te maken.

In elk geval van verlies van de normale coderingsleutel kunt u de opnamen decoderen met de redundanciesleutel.

We raden aan een kopie van de redundanciesleutel te bewaren op een veilige plaats (bijvoorbeeld in een kluis).

Een redundanciesleutel maken:

1. Selecteer het gewenste VRM-apparaat.
2. Selecteer het tabblad **Service**.

3. Selecteer het tabblad **Opmamecodering**.
4. Klik op **Redundantiesleutel**.
5. Kies een locatie voor het certificaatarchief.
6. Typ een wachtwoord dat voldoet aan de vereisten voor wachtwoordcomplexiteit en bevestig dit.
7. Klik op **Maken**.

De redundantiesleutel (back-upcertificaat) wordt gemaakt.

Ga als volgt te werk om gecodeerde opnamen in/uit te schakelen:

1. Selecteer het gewenste VRM-apparaat.
2. Selecteer het tabblad **Service**.
3. Selecteer het tabblad **Opmamecodering**.
4. Schakel het selectievakje **Gecodeerde opnamen inschakelen** in/uit.

5. Klik op  .

Opmerking: codering wordt pas na de volgende blokwijzing ingeschakeld. Dit kan even duren. Controleer of de encoders inderdaad gecodeerd materiaal leveren.

Ga als volgt te werk om te controleren welke VRM-encoders versleuteld materiaal leveren:

1. Selecteer het gewenste VRM-apparaat.
2. Selecteer het tabblad **Service**.
3. Selecteer het tabblad **Opmamecodering**.

Opmerking: u kunt ook het tabblad **Monitoring** in de VRM-monitor raadplegen.



Opmerking!

Alle VRM-encoders die codering ondersteunen, nemen automatisch gecodeerd op nadat codering is ingeschakeld in de VRM.

Codering kan voor afzonderlijke encoders worden uitgeschakeld.

VSG-encoders coderen altijd, als codering is ingeschakeld in de VRM.

Codering bij opnamen voor één VRM-encoder in-/uitschakelen:

1. Selecteer de gewenste VRM-encoder.
2. Selecteer het tabblad **Opnemen**.
3. Selecteer het tabblad **Opmamebeheer**.
4. Schakel het selectievakje **Codering** in/uit.

5. Klik op  .

13.21.9

Het wachtwoord van een VRM-apparaat wijzigen

Hoofdvenster > **Apparaten** >  uitvouwen > 

Het wachtwoord wijzigen:

1. Klik met de rechtermuisknop op  en klik vervolgens op **VRM-wachtwoord wijzigen**. Het dialoogvenster **Wachtwoord wijzigen** wordt weergegeven.
2. Voer het juiste wachtwoord in het veld **Oud wachtwoord** in.
3. Typ het nieuwe wachtwoord in het veld **Nieuw wachtwoord**, klik en herhaal de gegevensinvoer in het tweede veld **Nieuw wachtwoord** .

Klik op **OK**.

- ▶ Bevestig de gegevens in het volgende dialoogvenster.

⇒ Het wachtwoord wordt onmiddellijk op het apparaat gewijzigd.

13.21.10 Een VRM-pool toevoegen

Hoofdvvenster > **Apparaten** >  uitvouwen



Een VRM-pool toevoegen:

- ▶ Klik met de rechtermuisknop op  of  en klik vervolgens op **Pool toevoegen**. Er wordt een nieuwe pool toegevoegd aan het systeem.

Raadpleeg

– *iSCSI-opslagpool, pagina 194*

13.21.11 Handmatig een failover-VRM toevoegen

Hoofdvvenster > **Apparaten** >  uitvouwen > klik met de rechtermuisknop op  > klik op **Failover-VRM toevoegen** > dialoogvenster **Failover-VRM toevoegen**



Opmerking!

Als u een secundaire VRM wilt configureren, moet u eerst de vereiste software installeren op de gewenste computer. Voer Setup.exe uit en selecteer **Secundaire VRM**.

Een primaire VRM of een secundaire VRM kan de rol overnemen van een failover-VRM. U kunt een primaire failover-VRM toevoegen aan een primaire VRM of u kunt een secundaire failover-VRM toevoegen aan een secundaire VRM.

U kunt handmatig een failover-VRM-apparaat toevoegen als u het IP-adres en wachtwoord kent. De oorspronkelijk geselecteerde VRM is de hoofd-VRM voor deze failover-VRM.

U kunt een failover-VRM-apparaat toevoegen. U kunt het handmatig toevoegen of u kunt een apparaat selecteren in een lijst met gescande VRM-apparaten.

U kunt alleen een failover-VRM toewijzen aan een hoofd-VRM als beide online zijn en met succes zijn geverifieerd. Hierna worden de wachtwoorden gesynchroniseerd.

Een failover-VRM-apparaat toevoegen:

1. Configureer de gewenste instellingen voor uw VRM-apparaat.
 2. Controleer of u de juiste hoofd-VRM hebt geselecteerd. Annuleer deze procedure als dit niet het geval is.
 3. Klik op **OK**.
- ⇒ Het failover-VRM-apparaat wordt toegevoegd aan de geselecteerde hoofd-VRM.

Dialoogvenster Failover-VRM toevoegen

Netwerkadres

Typ het IP-adres van uw apparaat of selecteer een netwerkadres in de lijst **Gescande VRM's**.

Gescande VRM's

Hierin wordt de lijst met gescande VRM-computers weergegeven. Als u opnieuw wilt scannen, sluit u het dialoogvenster en opent u het opnieuw.



Opmerking!



Het failover-VRM-apparaat neemt de instellingen over die zijn geconfigureerd in de hoofd-VRM. Als de instellingen van de hoofd-VRM worden gewijzigd, worden ook de instellingen van het failover-VRM-apparaat gewijzigd.

Raadpleeg

- Dubbele/failoveropnamen, pagina 30

13.21.12

Handmatig een redundante VRM toevoegen

Hoofdvenster > **Apparaten** >  uitvouwen > klik met de rechtermuisknop op  > klik op **Redundante VRM toevoegen** > dialoogvenster **VRM toevoegen**



Opmerking!

Als u een secundaire VRM wilt configureren, moet u eerst de vereiste software installeren op de gewenste computer. Voer Setup.exe uit en selecteer **Secundaire VRM**.

Alleen een secundaire VRM kan de rol van een redundante VRM overnemen. U voegt een redundante VRM toe aan een primaire VRM.

U kunt handmatig een redundant VRM -apparaat toevoegen als u het IP-adres en het wachtwoord kent. De oorspronkelijk geselecteerde VRM is de hoofd-VRM voor deze redundante VRM.

Een redundant VRM-apparaat toevoegen:

1. Configureer de gewenste instellingen voor uw VRM-apparaat.
2. Controleer of u de juiste hoofd-VRM hebt geselecteerd. Annuleer deze procedure als dit niet het geval is.
3. Klik op **OK**.

Het redundante VRM-apparaat wordt toegevoegd aan de geselecteerde primaire VRM.

Dialoogvenster VRM toevoegen

Naam

Voer een weergavenaam voor het apparaat in.

Netwerkadres/poort

Typ het IP-adres van uw apparaat.

Als het selectievakje **Veilige verbinding** is ingeschakeld, verandert de poort automatisch in de HTTPS-poort.

Als er geen standaardpoorten worden gebruikt, kunt u het poortnummer wijzigen.

Type

Selecteer het gewenste apparaattype.

Gebruikersnaam

Typ de gebruikersnaam voor verificatie.

Wachtwoord weergeven

Klik op deze optie om het wachtwoord zichtbaar te maken.

Wachtwoord

Typ het wachtwoord voor verificatie.

Beveiliging

Het selectievakje **Veilige verbinding** is standaard ingeschakeld als HTTPS wordt ondersteund.



Opmerking!

Als u overstapt op BVMS versie 10.0 en hoger, is het selectievakje **Veilige verbinding** niet standaard ingeschakeld en is de verbinding niet-beveiligd (rcpp).

Als u een beveiligde of niet-beveiligde verbinding wilt wijzigen, gebruikt u de opdracht **VRM-apparaat bewerken** en schakelt u het selectievakje **Veilige verbinding** in of uit.

Test

Klik op deze optie om te controleren of het apparaat is verbonden en verificatie succesvol is verlopen.

Eigenschappen

Wijzig indien gewenst de poortnummers voor de HTTP- en de HTTPS-poort. Dit is alleen mogelijk wanneer u een VRM die niet is verbonden, toevoegt of bewerkt. Als de VRM is verbonden, worden de waarden opgehaald en kunt u deze niet wijzigen.

De tabelrij **Master-VRM** bevat het geselecteerde apparaat (indien van toepassing).

Raadpleeg

- *Handmatig een primaire of secundaire VRM toevoegen, pagina 176*
- *Dubbele/failoveropnamen, pagina 30*

13.21.13**Encoders toevoegen door te scannen****Encoders toevoegen door te scannen:**

1. Klik met de rechtermuisknop op  en klik op **Scannen naar encoders**.
Het dialoogvenster **BVMS Scan Wizard** wordt weergegeven.
2. Selecteer de gewenste encoders, selecteer de gewenste VRM-pool en klik op **Toewijzen** om de encoders toe te wijzen aan de VRM-pool.
3. Klik op **Volgende >>**.
Het dialoogvenster **Apparaten verifiëren** van de wizard wordt weergegeven.
4. Typ het wachtwoord voor elk apparaat dat is beveiligd met een wachtwoord.
Het wachtwoord wordt automatisch gecontroleerd wanneer u enkele seconden niets meer invoert in het wachtwoordveld of buiten het wachtwoordveld klikt.
Als de wachtwoorden van alle apparaten identiek zijn, kunt u het wachtwoord invoeren in het eerste veld **Wachtwoord**. Klik vervolgens met de rechtermuisknop op dit veld en klik op **Cel kopiëren naar kolom**.

In de kolom **Status** worden de geslaagde aanmeldingen aangegeven met .

Mislukte aanmeldingen worden aangegeven met .

5. Klik op **Voltooien**.
Het apparaat wordt aan de apparaatstructuur toegevoegd.

Het pictogram  geeft aan dat er een fout is opgetreden die u moet verhelpen. Controleer de schermtpip voor meer informatie over de specifieke fout.

13.21.14**VSG-apparaten toevoegen door te scannen****VSG-apparaten toevoegen door te scannen:**

1. Klik met de rechtermuisknop op  en klik op **Scannen naar Video Streaming Gateways**.
Het dialoogvenster **BVMS Scan Wizard** wordt weergegeven.
2. Selecteer de gewenste VSG-apparaten, selecteer de gewenste VRM-pool en klik op **Toewijzen** om de apparaten toe te wijzen aan de VRM-pool.
3. Klik op **Volgende >>**.
Het dialoogvenster **Apparaten verifiëren** van de wizard wordt weergegeven.

4. Typ het wachtwoord voor elk apparaat dat met een wachtwoord is beveiligd.
Het wachtwoord wordt automatisch gecontroleerd, wanneer u gedurende enkele seconden geen tekens meer in het wachtwoordveld invoert of als u buiten het veld klikt.
Als de wachtwoorden voor alle apparaten identiek zijn, kunt u dit in het eerste **Wachtwoord** veld invoeren. Klik met de rechtermuisknop op dit veld en klik op **Cel kopiëren naar kolom**.

In de kolom **Status** worden succesvolle aanmeldingen aangegeven met  .

De mislukte aanmeldingen worden aangegeven met .

5. Klik op **Voltooien**.
Het apparaat wordt aan de apparaatstructuur toegevoegd.

13.21.15 De configuratie van BVMS synchroniseren

Hoofdvenster > **Apparaten** >  uitvouwen > met de rechtermuisknop klikken op  > opdracht **BVMS-configuratie synchroniseren**

Vanaf BVMS 6.0 wordt VRM 3.50 ondersteund. Wanneer u VRM niet wilt upgraden naar versie 3.50 tijdens de upgrade naar BVMS 6.0, blijft het opnemen doorgaan, maar kunt u de configuratie van de oude VRM niet wijzigen.

Als u uw versie van VRM heeft geüpgraded naar versie 3.50, moet u de configuratie van BVMS handmatig synchroniseren.

13.21.16 Configuratie van VRM importeren

Hoofdvenster > **Apparaten** >  uitvouwen > 

Als u een primair VRM -apparaat moet verwisselen, kunt u de configuratie van het eerdere primaire VRM -apparaat importeren.

Opmerking: dit is alleen mogelijk voor primaire VRM -apparaten.

Voorwaarde: er is een back-up van het configuratiebestand van het eerdere VRM -apparaat (config.xml) uitgevoerd. Zie [BVMS onderhouden, pagina 77](#) voor het uitvoeren van een back-up.

Configuratie van VRM importeren:

1. Kopieer het configuratiebestand van de VRM -back-up (config.xml) naar C:
`\ProgramData\Bosch\VRM\primary.`

2. Klik met de rechtermuisknop op  .

3. Selecteer **Configuratie importeren van VRM**.

De configuratie van de eerste VRM wordt geïmporteerd.



Opmerking!

Alleen de encoder, VSG en iSCSI-configuratie worden geïmporteerd.

U moet alle andere configuraties opnieuw uitvoeren, bijvoorbeeld de vereiste apparaten toevoegen aan **Logische structuur** of alarmen en opname-instellingen configureren.

13.22 Pagina Pool

Hoofdvenster > **Apparaten** >  uitvouwen >  uitvouwen > 

Hier kunt u opname-instellingen configureren die geldig zijn voor alle apparaten die in deze opslagpool zijn opgenomen.

Identificatie van pool

Hier wordt het poolnummer weergegeven.

Modus opnamevoorkeuren

– Failover

Opnamen worden alleen opgeslagen naar het primaire doel. Wanneer niet naar dit doel kan worden opgeslagen, wordt de opname opgeslagen naar het doel dat is ingevoerd onder het secundaire doel.

Er is sprake van een storing wanneer het primaire doel geen opslagblokken meer beschikbaar stelt, bijvoorbeeld vanwege een systeemstoring, netwerkfout of als er geen capaciteit meer is. U kunt de lijst met secundaire doelen leeg laten. In dit geval is geen failover mogelijk, maar het aantal benodigde iSCSI-sessies wordt verlaagd en er wordt geen schijfruimte toegewezen aan het secundaire doel. Hierdoor wordt de systeemoverhead beperkt en wordt de bewaartijd van het systeem verlengd.

Opmerking: voor elke camera en encoder moet u vervolgens het primaire en secundaire doel configureren.

– Automatisch

Evenredige verdeling van belasting wordt automatisch geconfigureerd. In de **automatische** modus wordt automatisch geprobeerd de bewaartijd van de beschikbare iSCSI-doelen te optimaliseren. Selecteer **Aan** in de lijst **Gebruik van secundair doel** om de blokken van het tweede iSCSI-doel toe te wijzen.

Testperiode (in dagen)

Voer de vereiste periode in. Na deze periode analyseert het programma Video Recording Manager of de opslagdistributie in de **automatische** modus nog steeds optimaal is. Als dit niet het geval is, voert het programma Video Recording Manager wijzigingen door.

Secundair doelgebruik

Hiermee kunt u selecteren of er blokken worden gedistribueerd vanaf een tweede doel.

Selecteer **Aan** of **Uit** om het gebruik van een secundair doel in of uit te schakelen.

- **Aan:** Selecteer **Aan** om een secundair doel te gebruiken om het gat in de opname te verkleinen in geval van een storing in het primaire doel. Als het primaire doel beschikbaar is, worden de blokken op het secundaire doel niet gebruikt, maar wordt de opslag wel toegewezen. Deze redundantie vermindert de bewaartijd van het systeem.
- **Uit:** Selecteer **Uit** als u geen secundair doel wilt gebruiken. In het geval van een storing in het primaire doel heeft het Video Recording Manager-programma meer tijd nodig om het te reorganiseren. Dit betekent dat het hiaat in de opname groter is.

Blokreservering voor uitvaltijd

Voer het aantal dagen in dat de toegewezen encoders worden opgenomen ondanks dat de VRM Server is uitgevallen.

Als u bijvoorbeeld 4 instelt, worden de encoders gedurende ongeveer 4 dagen opgenomen tijdens de periode dat de VRM Server is uitgevallen.

Wanneer uw systeem encoders met een lage bitrate bevat, kunt u de gereserveerde schijfruimte aanzienlijk verlagen. Dit zorgt voor een juiste distributie van opslagcapaciteit en een langere bewaartijd.

LUN's groter dan 2 TB toestaan

Klik om het gebruik van LUN's die groter dan 2 TB zijn, in te schakelen.

LUN's groter dan 2 TB ("grote LUN's") worden niet ondersteund door de volgende apparaten:

- VRM-apparaten ouder dan 3.60

- VSG-apparaten met een oudere firmwareversie dan 6.30
- Encoders met een oudere firmwareversie dan 6.30

BVMS voorkomt dat u de volgende procedures kunt uitvoeren:

- Apparaten met een oudere firmwareversie dan 6.30 toevoegen aan of verplaatsen naar een pool waarin grote LUN's zijn toegestaan.
- Apparaten die momenteel niet zijn verbonden met het netwerk, toevoegen aan of verplaatsen naar een pool waarin grote LUN's zijn toegestaan.
- Een iSCSI-apparaat dat grote LUN's bevat, toevoegen aan of verplaatsen naar een pool waarin grote LUN's niet zijn toegestaan.
- Grote LUN's toestaan in een pool die apparaten bevat met een oudere firmwareversie dan 6.30.
- Grote LUN's uitschakelen in een pool met een iSCSI-apparaat dat grote LUN's bevat.

Verplaats apparaten met oudere firmware dan 6.30 naar een pool waarin grote LUN's niet zijn toegestaan.

Raadpleeg

- Een LUN toevoegen, pagina 201
- Een VRM-pool toevoegen, pagina 181

13.22.1

Automatische opnamemodus op een pool configureren

Hoofdvenster > **Apparaten** >  uitvouwen >  uitvouwen > 

Let op:

Als u al eerder een failover-opnamemodus hebt geconfigureerd, dan wordt deze overschreven.

Configureren:



- ▶ Selecteer in de lijst **Modus Opnamevoorkeuren Automatisch**.
Na activering van de configuratie is de **Automatisch** opnamemodus actief. Op de pagina **Opnamevoorkeuren** van een encoder zijn de lijsten met primaire en de secundaire doelen uitgeschakeld.

Gerelateerde onderwerpen

- [Failover-opnamemodus op een encoder configureren, pagina 238](#)

13.22.2

Handmatig een encoder toevoegen

Hoofdvenster > **Apparaten** >  uitvouwen >  uitvouwen > klik met de rechtermuisknop op  > klik op **Encoder toevoegen** > dialoogvenster **Encoder toevoegen**

Of

Hoofdvenster > **Apparaten** > klik met de rechtermuisknop op  > klik op **Encoder toevoegen** > dialoogvenster **Encoder toevoegen**

of

Hoofdvenster > **Apparaten** > klik met de rechtermuisknop op  > klik op **Encoder toevoegen** > dialoogvenster **Encoder toevoegen**

of



Hoofdvenster > **Apparaten** >  uitvouwen > klik met de rechtermuisknop op  > klik op **Decoder toevoegen** > dialoogvenster **Encoder toevoegen**

Maakt het mogelijk een encoder handmatig toe te voegen. Dit is vooral handig wanneer u een IP-videoapparaat wilt toevoegen (alleen voor VRM).

Let op:

Als u een IP-video-encoder toevoegt met de optie **<Auto Detect>** geselecteerd, moet dit apparaat op het netwerk beschikbaar zijn.

Een IP-videoapparaat toevoegen:

1.  uitvouwen,  uitvouwen, klik met de rechtermuisknop op .

Of

Klik met de rechtermuisknop op .

Of

Klik met de rechtermuisknop op .

2. Klik op **Encoder toevoegen**.
Het dialoogvenster **Encoder toevoegen** wordt weergegeven.
3. Voer het juiste IP-adres in.
4. In de lijst, selecteer **<Auto Detect>**, voer het wachtwoord van het apparaat in en klik op **Authenticeren**.
Of
Selecteer in de lijst een concreet encodertype of **<Enkele tijdelijke aanduiding camera>**.
5. Klik op **OK**.
Het apparaat wordt toegevoegd aan het systeem.

Het pictogram  geeft aan dat er een fout is opgetreden die u moet verhelpen. Controleer de schermtip voor meer informatie over de specifieke fout.

Dialoogvenster Encoder toevoegen

Netwerkadres

Typ een geldig IP-adres.

Poortnummer

Typ het poortnummer van het apparaat.

Encodertype

Voor een apparaat met een bekend apparaattype selecteert u de toepasselijke vermelding. Het is niet nodig dat dit apparaat beschikbaar is in het netwerk.

Selecteer **<Auto Detect>** als u een IP-videoapparaat wilt toevoegen. Het apparaat moet beschikbaar zijn in het netwerk.

Als u een camera wilt toevoegen voor offline configuratie, selecteert u **<Enkele tijdelijke aanduiding camera>**.

Gebruikersnaam

Geeft de gebruikersnaam weer die wordt gebruikt voor verificatie bij het apparaat.

Wachtwoord

Typ het geldige wachtwoord voor verificatie bij het apparaat.

Wachtwoord weergeven

Klik hierop om het ingevoerde wachtwoord te kunnen weergeven. Zorg ervoor dat niemand dit wachtwoord kan achterhalen.

Authenticeren

Klik hierop om bij het apparaat te verifiëren met de hierboven ingevoerde referenties.

13.22.3**Handmatig een iSCSI-apparaat toevoegen**

Hoofdvenster > **Apparaten** >  > vouw  uit > klik met de rechtermuisknop op  > **iSCSI-apparaat toevoegen** > dialoogvenster **iSCSI-apparaat toevoegen**

Hiermee kunt u een iSCSI-apparaat aan een VRM toevoegen.

Een iSCSI-apparaat toevoegen:

1. Klik met de rechtermuisknop op  en klik op **iSCSI-apparaat toevoegen**.
Het dialoogvenster **iSCSI-apparaat toevoegen** wordt weergegeven.
2. Geef de gewenste weergavenaam, het netwerkadres van een iSCSI-apparaat en het apparaattype op en klik op **OK**.
Het iSCSI-apparaat wordt toegevoegd aan de geselecteerde VRM-pool.
Voeg indien nodig doelen en LUN's toe.

Dialoogvenster iSCSI-apparaat toevoegen**Naam**

Voer een weergavenaam voor het apparaat in.

Netwerkadres

Voer een geldig netwerkadres van het apparaat in.

Type iSCSI-apparaat

Selecteer het juiste apparaattype.

Gebruikersnaam

Typ de gebruikersnaam voor verificatie.

Wachtwoord

Typ het wachtwoord voor verificatie.

Bewaking inschakelen

Als een DIVAR IP-apparaat is geselecteerd als iSCSI-apparaattype en eventuele SNMP (Simple Network Management Protocol)-bewaking wordt ondersteund voor dat type DIVAR IP-apparaat, is het selectievakje **Bewaking inschakelen** ingeschakeld.

Schakel het selectievakje in om de systeemstatus van het DIVAR IP-apparaat te bewaken. BVMS ontvangt en analyseert nu automatisch SNMP-traps van het DIVAR IP-apparaat en activeert gebeurtenissen en alarmen voor statuscontrole (bijvoorbeeld CPU, opslag, ventilator, ...). Standaard worden alleen kritieke alarmen geactiveerd.

Opmerking: configureer eerst SNMP op het DIVAR IP-apparaat.

Opmerking: deze instelling is alleen beschikbaar voor ondersteunde apparaten.

Raadpleeg de betreffende DIVAR IP-documentatie voor meer informatie over het configureren van SNMP op een DIVAR IP-apparaat.

Gerelateerde onderwerpen

- [VRM-apparaten toevoegen door te scannen, pagina 175](#)

Raadpleeg

- [Pagina SNMP, pagina 157](#)
- [SNMP-bewaking configureren, pagina 95](#)

13.22.4

Handmatig een Video Streaming Gateway-apparaat toevoegen

Hoofdvenster > **Apparaten** >  uitvouwen > 
 U kunt VSG-apparaten toevoegen aan een VRM-pool.

Handmatig een VSG-apparaat toevoegen:

1. Klik met de rechtermuisknop op  en klik vervolgens op **Video Streaming Gateway toevoegen**.
 Het dialoogvenster **Video Streaming Gateway toevoegen** wordt weergegeven.
 2. Configureer de gewenste instellingen voor uw VSG-apparaat.
 3. Klik op **Toevoegen**.
- ⇒ Het VSG-apparaat wordt toegevoegd aan het systeem. De beelden van de camera's die aan dit VSG-apparaat zijn toegewezen worden opgenomen.

Dialoogvenster Video Streaming Gateway toevoegen

Klik met de rechtermuisknop op  > **Video Streaming Gateway toevoegen** > dialoogvenster **Video Streaming Gateway toevoegen**

Poortnummer

Typ het poortnummer van het apparaat.

Gebruikersnaam

Typ de gebruikersnaam die wordt gebruikt voor verificatie op het apparaat. Meestal: service

Netwerkadres/poort

Typ het IP-adres van uw apparaat.

Als het selectievakje **Veilige verbinding** is ingeschakeld, verandert de poort automatisch in de HTTPS-poort.

U kunt het poortnummer wijzigen als er geen standaardpoorten worden gebruikt of als de VSG-exemplaren in een andere volgorde zijn geconfigureerd.

Standaardpoorten

VSG-exemplaar	rcpp-poort	HTTPS-poort
1	8756	8443
2	8757	8444
3	8758	8445
4	8759	8446
5	8760	8447
6	8761	8448
7	8762	8449

Wachtwoord

Typ het geldige wachtwoord voor verificatie bij het apparaat.

Wachtwoord weergeven

Klik hierop om het ingevoerde wachtwoord te kunnen weergeven. Let erop dat niemand dit wachtwoord kan achterhalen.

Beveiliging

Het selectievakje **Veilige verbinding** is standaard ingeschakeld als HTTPS wordt ondersteund.

Vanaf VSG versie 7.0 ondersteunt VSG beveiligde verbindingen.



Opmerking!

Als u overstapt op BVMS versie 10.0 en hoger, is het selectievakje **Veilige verbinding** niet standaard ingeschakeld en is de verbinding niet-beveiligd (rcpp).

Als u een beveiligde of niet-beveiligde verbinding wilt wijzigen, gebruikt u de opdracht **Video Streaming Gateway bewerken** en schakelt u het selectievakje **Veilige verbinding** in of uit.

Authenticeren

Klik hierop om bij het apparaat te verifiëren met de hierboven ingevoerde referenties.

Raadpleeg

- Een Video Streaming Gateway bewerken, pagina 205

13.22.5

Handmatig een DSA E-Series iSCSI-apparaat toevoegen

Hoofdvenster > **Apparaten** >  >  uitvouwen > 

U kunt een iSCSI-apparaat uit de E-serie toevoegen dat wel is geïnitieerd of dat niet is geïnitieerd.

U kunt LUN's die groter dan 2 TB zijn, toevoegen als grote LUN's zijn toegestaan in de pool. LUN's groter dan 2 TB ("grote LUN's") worden niet ondersteund door de volgende apparaten:

- VRM-apparaten ouder dan 3.60
- VSG-apparaten met een oudere firmwareversie dan 6.30
- Encoders met een oudere firmwareversie dan 6.30

BVMS voorkomt dat u de volgende procedures kunt uitvoeren:



- Apparaten met een oudere firmwareversie dan 6.30 toevoegen aan of verplaatsen naar een pool waarin grote LUN's zijn toegestaan.
- Apparaten die momenteel niet zijn verbonden met het netwerk, toevoegen aan of verplaatsen naar een pool waarin grote LUN's zijn toegestaan.
- Een iSCSI-apparaat dat grote LUN's bevat, toevoegen aan of verplaatsen naar een pool waarin grote LUN's niet zijn toegestaan.
- Grote LUN's toestaan in een pool die apparaten bevat met een oudere firmwareversie dan 6.30.
- Grote LUN's uitschakelen in een pool met een iSCSI-apparaat dat grote LUN's bevat.

Verplaats apparaten met oudere firmware dan 6.30 naar een pool waarin grote LUN's niet zijn toegestaan.

Een geïnitieerd iSCSI-apparaat toevoegen:

1. Klik met de rechtermuisknop op  en klik vervolgens op **DSA E-serie apparaat toevoegen**. Het dialoogvenster **DSA E-serie apparaat toevoegen** wordt weergegeven.
2. Typ het management-IP-adres en het wachtwoord.
3. Klik op **Verbinden**
Als de verbinding tot stand is gebracht, zijn de velden in de groep **Regelaar** en/of de groep **2e controller** ingevuld.
4. Klik op **OK**.
Het apparaat wordt toegevoegd aan het systeem.
De beschikbare doelen worden automatisch gescand en de LUN's worden weergegeven.
U kunt het iSCSI-apparaat gebruiken.
Als in de pool grote LUN's zijn toegestaan en voor het iSCSI-apparaat grote LUN's zijn geconfigureerd, staat in de kolom **Grote LUN** een vinkje voor de desbetreffende LUN's.

Een niet-geïnitieerd iSCSI-apparaat toevoegen:

1. Klik met de rechtermuisknop op  en klik vervolgens op **DSA E-serie apparaat toevoegen**. Het dialoogvenster **DSA E-serie apparaat toevoegen** wordt weergegeven.
2. Typ het management-IP-adres en het wachtwoord.
3. Klik op **Verbinden**
Als de verbinding tot stand is gebracht, zijn de velden in de groep **Regelaar** en/of de groep **2e controller** ingevuld.
4. Klik op **OK**.
Het apparaat wordt toegevoegd aan het systeem.
5. Klik op  en vervolgens op .
6. Klik op het tabblad **Basisconfiguratie**.
7. Typ de gewenste LUN-capaciteit.
Als u een waarde groter dan 2 TB typt, moet u voor uw pool LUN's groter dan 2 TB inschakelen.
8. Klik op **Initialiseren**.
De LUN's worden gemaakt.
9. Klik op **Sluiten**.
10. Klik met de rechtermuisknop op het iSCSI-apparaat en klik vervolgens op **Doel scannen**.
De LUN's worden weergegeven met een onbekende status.
11. Sla de configuratie op en activeer hem.
12. Formateer alle LUN's.
13. Als u een iSCSI-apparaat met dubbele controller hebt toegevoegd, verwijdert u de gewenste LUN's uit de eerste controller, klikt u met de rechtermuisknop op de tweede controller en klikt u op **Doel scannen** om deze LUN's toe te voegen.

Dialoogvenster DSA E-serie apparaat toevoegen

Hoofdvenster > **Apparaten** >  > **vouw**  uit > klik met de rechtermuisknop op  > **DSA E-serie apparaat toevoegen** > dialoogvenster **DSA E-serie apparaat toevoegen**

In dit dialoogvenster kunt u een DSA E-Series iSCSI-apparaat toevoegen. Dit apparaattype heeft een management-IP-adres dat anders is dan het IP-adres van de iSCSI-opslag. Via dit management-IP-adres wordt het apparaat automatisch gedetecteerd en geconfigureerd.

Naam

Voer een weergavenaam voor het apparaat in.

Managementadres

Voer het IP-adres in voor automatische configuratie van het apparaat.

Wachtwoord:

Voer het wachtwoord van dit apparaat in.

DSA E-serie type

Geef het apparaattype weer.

Netwerkadres iSCSI-kanaal

Geef het IP-adres van de iSCSI-poort van het apparaat weer. Indien beschikbaar kunt u een ander IP-adres selecteren.

Managementadres

Geef het IP-adres voor automatische configuratie van de tweede controller weer (indien beschikbaar). Indien beschikbaar kunt u een ander IP-adres selecteren.

Netwerkadres iSCSI-kanaal

Geeft het IP-adres van de iSCSI-poort van de tweede controller weer (indien beschikbaar). Indien beschikbaar kunt u een ander IP-adres selecteren.

Verbinden

Klik om de instellingen van het apparaat te detecteren.

Als de verbinding tot stand is gebracht, zijn de velden in de groep **Controller** en de groep **2e controller** ingevuld.

Raadpleeg

- *Pagina Basisconfiguratie, pagina 199*
- *Een LUN formatteren, pagina 203*

13.22.6

Encoders toevoegen door te scannen

Encoders toevoegen door te scannen:

1. Klik met de rechtermuisknop op  en klik op **Scannen naar encoders**.
Het dialoogvenster **BVMS Scan Wizard** wordt weergegeven.
2. Selecteer de gewenste encoders, selecteer de gewenste VRM-pool en klik op **Toewijzen** om de encoders toe te wijzen aan de VRM-pool.
3. Klik op **Volgende >>**.
Het dialoogvenster **Apparaten verifiëren** van de wizard wordt weergegeven.
4. Typ het wachtwoord voor elk apparaat dat is beveiligd met een wachtwoord.
Het wachtwoord wordt automatisch gecontroleerd wanneer u enkele seconden niets meer invoert in het wachtwoordveld of buiten het wachtwoordveld klikt.
Als de wachtwoorden van alle apparaten identiek zijn, kunt u het wachtwoord invoeren in het eerste veld **Wachtwoord**. Klik vervolgens met de rechtermuisknop op dit veld en klik op **Cel kopiëren naar kolom**.

In de kolom **Status** worden de geslaagde aanmeldingen aangegeven met .

Mislukte aanmeldingen worden aangegeven met .

5. Klik op **Voltooien**.
Het apparaat wordt aan de apparaatstructuur toegevoegd.



Het pictogram  geeft aan dat er een fout is opgetreden die u moet verhelpen. Controleer de schermtpip voor meer informatie over de specifieke fout.

13.22.7

VSG-apparaten toevoegen door te scannen

VSG-apparaten toevoegen door te scannen:

1. Klik met de rechtermuisknop op  en klik op **Scannen naar Video Streaming Gateways**.
Het dialoogvenster **BVMS Scan Wizard** wordt weergegeven.
2. Selecteer de gewenste VSG-apparaten, selecteer de gewenste VRM-pool en klik op **Toewijzen** om de apparaten toe te wijzen aan de VRM-pool.
3. Klik op **Volgende >>**.
Het dialoogvenster **Apparaten verifiëren** van de wizard wordt weergegeven.

4. Typ het wachtwoord voor elk apparaat dat met een wachtwoord is beveiligd.
Het wachtwoord wordt automatisch gecontroleerd, wanneer u gedurende enkele seconden geen tekens meer in het wachtwoordveld invoert of als u buiten het veld klikt.
Als de wachtwoorden voor alle apparaten identiek zijn, kunt u dit in het eerste **Wachtwoord** veld invoeren. Klik met de rechtermuisknop op dit veld en klik op **Cel kopiëren naar kolom**.

- In de kolom **Status** worden succesvolle aanmeldingen aangegeven met .
- De mislukte aanmeldingen worden aangegeven met .
5. Klik op **Voltooien**.
Het apparaat wordt aan de apparaatstructuur toegevoegd.

13.22.8

Dubbele opnamen configureren in de apparaatstructuur

Hoofdvenster > **Apparaten** >  >  >  uitvouwen

Voor het configureren van dubbele opnamen moet u de ANR-functie uitschakelen.

Als u dubbele opnamen configureert voor één camera van een encoder met meerdere kanalen, zorgt het systeem ervoor dat hetzelfde opnamedoel wordt geconfigureerd voor alle camera's van deze encoder.

U kunt dubbele opnamen configureren door encoders toe te wijzen waarvan de beelden door een primaire VRM worden opgenomen op een secundaire VRM. Dit kan bijvoorbeeld handig zijn als u slechts een gedeelte van de encoders wilt toewijzen waarvan de opnamen worden vastgelegd door een primaire VRM.

Er moet al een secundaire VRM zijn toegevoegd.

Configureren:

1. Klik met de rechtermuisknop op  en klik vervolgens op **Encoder toevoegen van primaire VRM**.
Het dialoogvenster **Encoders toevoegen** wordt weergegeven.
2. Klik om de gewenste encoders te selecteren.
Wanneer u een pool of een VRM selecteert, worden alle onderliggende items automatisch geselecteerd.
3. Klik op **OK**.
De geselecteerde encoders worden toegevoegd aan de secundaire VRM.

Raadpleeg

- *Dubbele opnamen configureren in de cameratabel, pagina 312*
- *De ANR-functie configureren, pagina 311*
- *Dubbele/failoveropnamen, pagina 30*

13.23

Pagina Encoder/Decoder

Een Encoder / Decoder configureren, zie [Pagina Encoder / Decoder / Camera, pagina 221](#).

13.24 Pagina iSCSI-apparaat



U kunt een E-Series iSCSI-apparaat of andere ondersteunde iSCSI-apparaten toevoegen.

Raadpleeg

- Handmatig een iSCSI-apparaat toevoegen, pagina 195
- Handmatig een DSA E-Series iSCSI-apparaat toevoegen, pagina 196
- Een iSCSI-apparaat configureren, pagina 198
- Een LUN toevoegen, pagina 201
- Een LUN formatteren, pagina 203

13.24.1 iSCSI-opslagpool

Een opslagpool kan worden gebruikt voor een logische toewijzing van de netwerktopologie aan het Video Recording Manager-systeem. Bijvoorbeeld: 2 gebouwen, beide met opslag en apparaten en u wilt voorkomen dat het netwerkverkeer van het ene gebouw naar het andere wordt geleid.

Opslagpools kunnen ook worden gebruikt om camera's en opslagsystemen in groepen in te delen op belangrijke punten. Een systeem bevat bijvoorbeeld enkele camera's die zeer belangrijk en vele camera's die minder belangrijk zijn. In dit geval is het mogelijk om ze in twee opslagpools in te delen, één met veel redundantiefuncties en één met minder redundantie.

U kunt de volgende eigenschappen voor een evenredige verdeling van de belasting configureren voor een opslagpool:

- Opnamevoorkeuren (**Automatisch** of **Failover**)
- Gebruik van secundair doel

Secundair doel wordt in de **Failover**-modus gebruikt als het toegewezen primaire doel niet goed werkt. Als deze optie is uitgeschakeld, wordt de opname gestopt op alle apparaten die aan dit slecht werkende primaire doel zijn toegewezen.

In de **automatische** modus: als één doel niet goed werkt, wijst de VRM Server de bijbehorende apparaten automatisch aan andere opslagruimten toe. Als de VRM Server is uitgevallen terwijl een doel niet goed werkt, wordt de opname gestopt op de apparaten die op dat moment op het slecht werkende doel opnemen.
- Blokreservering voor uitvaltijd
- Opschooncontroletijd

U kunt voor elke pool configureren dat in de pool LUN's groter zijn dan 2 TB zijn toegestaan.

LUN's groter dan 2 TB ("grote LUN's") worden niet ondersteund door de volgende apparaten:

- VRM-apparaten ouder dan 3.60
- VSG-apparaten met een oudere firmwareversie dan 6.30
- Encoders met een oudere firmwareversie dan 6.30

BVMS voorkomt dat u de volgende procedures kunt uitvoeren:

- Apparaten met een oudere firmwareversie dan 6.30 toevoegen aan of verplaatsen naar een pool waarin grote LUN's zijn toegestaan.
- Apparaten die momenteel niet zijn verbonden met het netwerk, toevoegen aan of verplaatsen naar een pool waarin grote LUN's zijn toegestaan.
- Een iSCSI-apparaat dat grote LUN's bevat, toevoegen aan of verplaatsen naar een pool waarin grote LUN's niet zijn toegestaan.
- Grote LUN's toestaan in een pool die apparaten bevat met een oudere firmwareversie dan 6.30.
- Grote LUN's uitschakelen in een pool met een iSCSI-apparaat dat grote LUN's bevat.

Verplaats apparaten met oudere firmware dan 6.30 naar een pool waarin grote LUN's niet zijn toegestaan.



Als een primaire VRM een pool heeft waarin grote LUN's zijn toegestaan, neemt de bijbehorende redundante VRM deze instelling over en kunt u het selectievakje **LUN's groter dan 2 TB toestaan** voor de bijbehorende pool van de redundante VRM niet in- of uitschakelen. Als u een iSCSI-apparaat met grote LUN's aan een redundante VRM hebt toegevoegd, kunt u het selectievakje **LUN's groter dan 2 TB toestaan** voor de bijbehorende pool van de primaire VRM niet in- of uitschakelen.

Raadpleeg

- Pagina Pool, pagina 184

13.24.2

Handmatig een iSCSI-apparaat toevoegen

Hoofdvenster > **Apparaten** >  > vouw  uit > klik met de rechtermuisknop op  > **iSCSI-apparaat toevoegen** > dialoogvenster **iSCSI-apparaat toevoegen**
Hiermee kunt u een iSCSI-apparaat aan een VRM toevoegen.

Een iSCSI-apparaat toevoegen:

1. Klik met de rechtermuisknop op  en klik op **iSCSI-apparaat toevoegen**.
Het dialoogvenster **iSCSI-apparaat toevoegen** wordt weergegeven.
2. Geef de gewenste weergavenaam, het netwerkadres van een iSCSI-apparaat en het apparaattype op en klik op **OK**.
Het iSCSI-apparaat wordt toegevoegd aan de geselecteerde VRM-pool.
Voeg indien nodig doelen en LUN's toe.

Dialoogvenster iSCSI-apparaat toevoegen

Naam

Voer een weergavenaam voor het apparaat in.

Netwerkadres

Voer een geldig netwerkadres van het apparaat in.

Type iSCSI-apparaat

Selecteer het juiste apparaattype.

Gebruikersnaam

Typ de gebruikersnaam voor verificatie.

Wachtwoord

Typ het wachtwoord voor verificatie.

Bewaking inschakelen

Als een DIVAR IP-apparaat is geselecteerd als iSCSI-apparaattype en eventuele SNMP (Simple Network Management Protocol)-bewaking wordt ondersteund voor dat type DIVAR IP-apparaat, is het selectievakje **Bewaking inschakelen** ingeschakeld.

Schakel het selectievakje in om de systeemstatus van het DIVAR IP-apparaat te bewaken. BVMS ontvangt en analyseert nu automatisch SNMP-traps van het DIVAR IP-apparaat en activeert gebeurtenissen en alarmen voor statuscontrole (bijvoorbeeld CPU, opslag, ventilator, ...). Standaard worden alleen kritieke alarmen geactiveerd.

Opmerking: configureer eerst SNMP op het DIVAR IP-apparaat.

Opmerking: deze instelling is alleen beschikbaar voor ondersteunde apparaten.

Raadpleeg de betreffende DIVAR IP-documentatie voor meer informatie over het configureren van SNMP op een DIVAR IP-apparaat.

Gerelateerde onderwerpen

- [VRM-apparaten toevoegen door te scannen, pagina 175](#)

Raadpleeg

- Pagina SNMP, pagina 157
- SNMP-bewaking configureren, pagina 95

13.24.3**Handmatig een DSA E-Series iSCSI-apparaat toevoegen**

Hoofdvenster > **Apparaten** >  >  uitvouwen > 

U kunt een iSCSI-apparaat uit de E-serie toevoegen dat wel is geïnitieerd of dat niet is geïnitieerd.

U kunt LUN's die groter dan 2 TB zijn, toevoegen als grote LUN's zijn toegestaan in de pool. LUN's groter dan 2 TB ("grote LUN's") worden niet ondersteund door de volgende apparaten:

- VRM-apparaten ouder dan 3.60
- VSG-apparaten met een oudere firmwareversie dan 6.30
- Encoders met een oudere firmwareversie dan 6.30

BVMS voorkomt dat u de volgende procedures kunt uitvoeren:

- Apparaten met een oudere firmwareversie dan 6.30 toevoegen aan of verplaatsen naar een pool waarin grote LUN's zijn toegestaan.
- Apparaten die momenteel niet zijn verbonden met het netwerk, toevoegen aan of verplaatsen naar een pool waarin grote LUN's zijn toegestaan.
- Een iSCSI-apparaat dat grote LUN's bevat, toevoegen aan of verplaatsen naar een pool waarin grote LUN's niet zijn toegestaan.
- Grote LUN's toestaan in een pool die apparaten bevat met een oudere firmwareversie dan 6.30.
- Grote LUN's uitschakelen in een pool met een iSCSI-apparaat dat grote LUN's bevat.



Verplaats apparaten met oudere firmware dan 6.30 naar een pool waarin grote LUN's niet zijn toegestaan.

Een geïnitieerd iSCSI-apparaat toevoegen:

1. Klik met de rechtermuisknop op  en klik vervolgens op **DSA E-serie apparaat toevoegen**. Het dialoogvenster **DSA E-serie apparaat toevoegen** wordt weergegeven.
2. Typ het management-IP-adres en het wachtwoord.
3. Klik op **Verbinden**. Als de verbinding tot stand is gebracht, zijn de velden in de groep **Regelaar** en/of de groep **2e controller** ingevuld.
4. Klik op **OK**. Het apparaat wordt toegevoegd aan het systeem. De beschikbare doelen worden automatisch gescand en de LUN's worden weergegeven. U kunt het iSCSI-apparaat gebruiken. Als in de pool grote LUN's zijn toegestaan en voor het iSCSI-apparaat grote LUN's zijn geconfigureerd, staat in de kolom **Grote LUN** een vinkje voor de desbetreffende LUN's.

Een niet-geïnitieerd iSCSI-apparaat toevoegen:

1. Klik met de rechtermuisknop op  en klik vervolgens op **DSA E-serie apparaat toevoegen**. Het dialoogvenster **DSA E-serie apparaat toevoegen** wordt weergegeven.
2. Typ het management-IP-adres en het wachtwoord.

3. Klik op **Verbinden**
Als de verbinding tot stand is gebracht, zijn de velden in de groep **Regelaar** en/of de groep **2e controller** ingevuld.
4. Klik op **OK**.
Het apparaat wordt toegevoegd aan het systeem.
5. Klik op  en vervolgens op .
6. Klik op het tabblad **Basisconfiguratie**.
7. Typ de gewenste LUN-capaciteit.
Als u een waarde groter dan 2 TB typt, moet u voor uw pool LUN's groter dan 2 TB inschakelen.
8. Klik op **Initialiseren**.
De LUN's worden gemaakt.
9. Klik op **Sluiten**.
10. Klik met de rechtermuisknop op het iSCSI-apparaat en klik vervolgens op **Doel scannen**.
De LUN's worden weergegeven met een onbekende status.
11. Sla de configuratie op en activeer hem.
12. Formateer alle LUN's.
13. Als u een iSCSI-apparaat met dubbele controller hebt toegevoegd, verwijdert u de gewenste LUN's uit de eerste controller, klikt u met de rechtermuisknop op de tweede controller en klikt u op **Doel scannen** om deze LUN's toe te voegen.

Dialogvenster DSA E-serie apparaat toevoegen

Hoofdvenster > **Apparaten** >  > vouw  uit > klik met de rechtermuisknop op  > **DSA E-serie apparaat toevoegen** > dialogvenster **DSA E-serie apparaat toevoegen**

In dit dialogvenster kunt u een DSA E-Series iSCSI-apparaat toevoegen. Dit apparaattype heeft een management-IP-adres dat anders is dan het IP-adres van de iSCSI-opslag. Via dit management-IP-adres wordt het apparaat automatisch gedetecteerd en geconfigureerd.

Naam

Voer een weergavenaam voor het apparaat in.

Managementadres

Voer het IP-adres in voor automatische configuratie van het apparaat.

Wachtwoord:

Voer het wachtwoord van dit apparaat in.

DSA E-serie type

Geeft het apparaattype weer.

Netwerkadres iSCSI-kanaal

Geeft het IP-adres van de iSCSI-poort van het apparaat weer. Indien beschikbaar kunt u een ander IP-adres selecteren.

Managementadres

Geeft het IP-adres voor automatische configuratie van de tweede controller weer (indien beschikbaar). Indien beschikbaar kunt u een ander IP-adres selecteren.

Netwerkadres iSCSI-kanaal

Geeft het IP-adres van de iSCSI-poort van de tweede controller weer (indien beschikbaar). Indien beschikbaar kunt u een ander IP-adres selecteren.

Verbinden

Klik om de instellingen van het apparaat te detecteren.

Als de verbinding tot stand is gebracht, zijn de velden in de groep **Controller** en de groep **2e controller** ingevuld.

Raadpleeg

- Pagina Basisconfiguratie, pagina 199
- Een LUN formatteren, pagina 203

13.24.4

Een iSCSI-apparaat configureren

Hoofdvenster > **Apparaten** >  uitvouwen >  uitvouwen > 

Nadat u VRM-apparaten, iSCSI-apparaten en encoders hebt toegevoegd, moet u de volgende taken uitvoeren om ervoor te zorgen dat de videogegevens van encoders worden opgeslagen op de iSCSI-apparaten of videogegevens kunnen worden opgehaald van deze iSCSI-apparaten:

- Voer de standaardconfiguratie uit om LUN's te maken op elk doel van het iSCSI-apparaat. Deze stap is optioneel. U hoeft deze stap niet uit te voeren op een iSCSI-apparaat met voorgeconfigureerde LUN's.
- Scan het iSCSI-apparaat om de doelen en LUN's toe te voegen aan de apparaatstructuur na de standaardconfiguratie.

Let op:

Niet alle iSCSI-apparaten ondersteunen de standaardconfiguratie en automatische IQN-toewijzing.

Voorwaarde:

Het iSCSI-apparaat moet worden geconfigureerd met geldige IP-adressen.

De basisconfiguratie voor een DSA E-Series iSCSI-apparaat instellen:





- ▶ Vouw het desbetreffende VRM-apparaat  en  uit, klik op het desbetreffende iSCSI-apparaat  .
- 1. Klik op het tabblad **Basisconfiguratie**.
- 2. Typ de gewenste LUN-capaciteit.
Als u een waarde groter dan 2 TB typt, moet u voor uw pool LUN's groter dan 2 TB inschakelen.
- 3. Klik op **Initialiseren**.
De LUN's worden gemaakt.
- 4. Klik op **Sluiten**.
- 5. Klik met de rechtermuisknop op het iSCSI-apparaat en klik vervolgens op **Doel scannen**.
De LUN's worden weergegeven met een onbekende status.
- 6. Sla de configuratie op en activeer hem.
- 7. Formateer alle LUN's.
- 8. Als u een iSCSI-apparaat met dubbele controller hebt toegevoegd, verwijdert u de gewenste LUN's uit de eerste controller, klikt u met de rechtermuisknop op de tweede controller en klikt u op **Doel scannen** om deze LUN's toe te voegen.

De basisconfiguratie voor andere iSCSI-apparaten instellen:

1. Klik op het tabblad **Basisconfiguratie**.
2. Typ het gewenste aantal LUN's.
3. Klik op **Instellen**.
De LUN's worden gemaakt.
4. Klik op **Sluiten**.
5. Klik met de rechtermuisknop op het iSCSI-apparaat en klik vervolgens op **Doel scannen**.
De LUN's worden weergegeven met een onbekende status.

6. Sla de configuratie op en activeer hem.
7. Formateer alle LUN's.

IQN-toewijzing voor andere iSCSI-apparaten uitvoeren:

1. Vouw het desbetreffende VRM-apparaat  en  uit, klik op het desbetreffende iSCSI-apparaat  .
2. Klik met de rechtermuisknop op  en klik vervolgens op **IQN's mappen**. Het dialoogvenster iqn-Mapper wordt geopend en de procedure wordt gestart. De encoders die zijn toegewezen aan het geselecteerde VRM-apparaat worden geëvalueerd en hun IQN's worden toegevoegd aan dit iSCSI-apparaat.
3. Klik op  om de instellingen op te slaan.
4. Klik op  om de configuratie te activeren.

Raadpleeg

- Pagina Basisconfiguratie, pagina 199
- Dialoogvenster Evenredige verdeling, pagina 200
- Dialoogvenster iqn-Mapper, pagina 203
- Een LUN formatteren, pagina 203

13.24.5

Pagina Basisconfiguratie

Hoofdvenster > **Apparaten** >  uitvouwen >  uitvouwen >  uitvouwen > klik op  > tabblad **Basisconfiguratie**

De weergegeven opties kunnen verschillen afhankelijk van het gebruikte type iSCSI-opslagsysteem. Hier kunt u een basisconfiguratie uitvoeren voor uw iSCSI-apparaat. U maakt LUN's op de iSCSI-vaste schijf en formateert deze LUN's.

Wordt alleen weergegeven wanneer het apparaat een van de iSCSI-opslagsystemen is, zoals DSA of DLS 1x00.



Opmerking!

Na de basisconfiguratie van een E-serie, heeft het systeem enkele uren nodig (of zelfs dagen) om te initialiseren. In deze fase zijn niet alle functies beschikbaar en in fase 1.5 kan het formatteren mislukken.

Fysieke capaciteit [GB]

Informatie over de totale capaciteit van het opslagsysteem.

Aantal LUN's

U kunt het aantal LUN's wijzigen.



Opmerking!

Als u het aantal LUN's wijzigt, dan wordt het gehele iSCSI-systeem opnieuw ingedeeld en gaan op het systeem opgeslagen sequenties verloren.

Controleer daarom de opnamen voordat u wijzigingen doorvoert en maak een back-up van belangrijke sequenties.

Capaciteit voor nieuwe LUN's [GB]

Aangezien 256 het maximum aantal LUN's van een opslagarray is, moet de LUN-grootte niet te klein worden ingesteld. Anders kunnen in de toekomst geen LUN's meer worden gemaakt als er een extra lade wordt aangebracht.

Doel spare disks

Aantal reserveschijven waarvan de gebruiker wil dat het systeem die bevat.

Werkelijk spare disks

Aantal reserveschijven dat op dit moment in het systeem aanwezig is. Dit nummer kan afwijken van het bovenstaande nummer, bijvoorbeeld als het opslagsysteem handmatig is geconfigureerd of als er schijven defect zijn.

Initialisatiestatus (%)

Tijdens de initialisatie wordt extra informatie weergegeven. Als de initialisatie is voltooid (100%), heeft u tevens de mogelijkheid alle LUN's opnieuw te verwijderen.

RAID-DP (gericht op betrouwbaarheid)

Activeer deze optie als u geen gebruik wenst te maken van het gespecificeerde RAID-type RAID-4, maar de voorkeur geeft aan het gebruik van het betrouwbaardere RAID-type RAID-DP.

RAID 6 (gericht op betrouwbaarheid)

Selecteer deze optie als u geen gebruik wenst te maken van het gespecificeerde RAID-type RAID 5, maar de voorkeur geeft aan het gebruik van het betrouwbaardere RAID-type RAID 6.





Meer informatie

Geeft aanvullende informatie weer, bijvoorbeeld informatie over een onjuiste configuratie van het opslagsysteem en dat er om die reden geen setup mogelijk is.

Raadpleeg

– *Handmatig een DSA E-Series iSCSI-apparaat toevoegen, pagina 196*

13.24.6**Dialogvenster Evenredige verdeling**

Hoofdvenster > **Apparaten** > Uitvouwen  > Uitvouwen  > Uitvouwen  > met de rechtermuisknop klikken op  > **Evenredige verdeling van belasting...** opdracht > **Evenredige verdeling van belasting** dialogvenster

Voorwaarde: Configureer de **automatische** opnamemodus.

Stel de bovenlimieten voor de toegestane bitrate en het aantal gelijktijdige iSCSI-verbindingen voor ieder iSCSI-systeem in. Als deze grenzen worden overschreden, dan worden gegevens niet langer naar het iSCSI-systeem weggeschreven en gaan ze verloren.

Gebruik de standaardwaarden voor ondersteunde systemen (bijvoorbeeld , RAID, NetApp, DLA).



Raadpleeg bij andere apparaten de desbetreffende documentatie. Begin te testen met kleine waarden.

13.24.7**Een iSCSI-systeem overbrengen naar een andere pool (Pool wijzigen...)**





Hoofdvenster > **Apparaten** > uitvouwen  > uitvouwen  > uitvouwen  > 

U verplaatst een apparaat vanuit een pool naar een andere pool in hetzelfde VRM-apparaat zonder opnameverlies.

Verplaatsen:

1. Klik met de rechtermuisknop op  /  /  en klik op **Pool wijzigen ...**
Het dialoogvenster **Pool wijzigen** wordt weergegeven.
2. Selecteer de gewenste pool in de lijst **Nieuwe pool:**.
3. Klik op **OK**.
Het apparaat wordt verplaatst naar de geselecteerde pool.

13.24.8**Pagina LUNs**

Hoofdvenster > **Apparaten** >  uitvouwen >  uitvouwen >  uitvouwen > 
 uitvouwen > 

Hier kunt u LUN's toevoegen, verwijderen of formatteren en informatie over de LUN's bekijken.

Toevoegen

Klik hierop om het dialoogvenster **LUN toevoegen** weer te geven.

Verwijderen

Klik hierop om de geselecteerde rijen te verwijderen. Klik op de rijkop aan de linkerkant om een rij te selecteren. Elke rij vertegenwoordigt een LUN.

Een berichtvenster wordt weergegeven.

LUN formatteren

Klik hierop om de geselecteerde LUN te verwijderen. Een berichtvenster wordt weergegeven.

Formaat

Selecteer het selectievakje om de LUN te selecteren en klik vervolgens op **LUN formatteren**.

LUN

Hier wordt de naam van de LUN weergegeven.

Grootte [GB]

Hier wordt de maximale capaciteit van de LUN weergegeven.

Grote LUN

In elke cel wordt aangegeven of dit een LUN is dat groter is dan 2 TB LUN of niet.

Status

Hier wordt de status van de LUN weergegeven.

Voortgang

De voortgang van het formatteringsproces.

Raadpleeg

- *Pagina Pool, pagina 184*
- *Een LUN toevoegen, pagina 201*
- *VRM-apparaten toevoegen door te scannen, pagina 175*

13.24.9**Een LUN toevoegen**

Hoofdvenster > **Apparaten** >  uitvouwen >  uitvouwen > 

Normaal gesproken worden de gewenste iSCSI-apparaten met hun doelen en LUN's automatisch toegevoegd tijdens de netwerkscan. Als de netwerkscan goed is verlopen of als u het iSCSI-apparaat offline wilt configureren voordat het in uw netwerk wordt geïntegreerd, dan kunt u een doel in het iSCSI-apparaat configureren en aan de hand van dit doel kunt u een of meer LUN's configureren.

U kunt LUN's die groter dan 2 TB zijn, toevoegen als grote LUN's zijn toegestaan in de pool. LUN's groter dan 2 TB ("grote LUN's") worden niet ondersteund door de volgende apparaten:



- VRM-apparaten ouder dan 3.60
- VSG-apparaten met een oudere firmwareversie dan 6.30
- Encoders met een oudere firmwareversie dan 6.30

BVMS voorkomt dat u de volgende procedures kunt uitvoeren:

- Apparaten met een oudere firmwareversie dan 6.30 toevoegen aan of verplaatsen naar een pool waarin grote LUN's zijn toegestaan.
- Apparaten die momenteel niet zijn verbonden met het netwerk, toevoegen aan of verplaatsen naar een pool waarin grote LUN's zijn toegestaan.
- Een iSCSI-apparaat dat grote LUN's bevat, toevoegen aan of verplaatsen naar een pool waarin grote LUN's niet zijn toegestaan.
- Grote LUN's toestaan in een pool die apparaten bevat met een oudere firmwareversie dan 6.30.
- Grote LUN's uitschakelen in een pool met een iSCSI-apparaat dat grote LUN's bevat.

Verplaats apparaten met oudere firmware dan 6.30 naar een pool waarin grote LUN's niet zijn toegestaan.

Toevoegen:

1. Klik indien nodig om **LUN's groter dan 2 TB toestaan** te selecteren.
2. Klik met de rechtermuisknop op  en klik vervolgens op **Doel scannen**.
Het doel  wordt toegevoegd.
3. Klik op het doel.
De pagina **LUN's** wordt weergegeven.
4. Klik op **Toevoegen**.
Het dialoogvenster **LUN toevoegen** wordt weergegeven.
5. Voer het gewenste LUN-nummer in en klik op **OK**.
De LUN wordt toegevoegd als een nieuwe rij in de tabel.
Herhaal deze stap voor elke LUN gewenste.

Opmerkingen:

- Klik op **Verwijderen** om een LUN te verwijderen.
De videogegevens blijven op deze LUN staan.
- Klik op **LUN formatteren** om een LUN te formatteren.
Alle gegevens op deze LUN worden verwijderd!

Dialoogvenster LUN toevoegen

Hoofdvenster > **Apparaten** > vouw  uit > vouw  uit > vouw  uit > vouw  uit >
 > klik op **Toevoegen**

Hiermee kunt u een LUN toevoegen.

Id





Voer de ID in van de gewenste LUN.

Raadpleeg

- Pagina Pool, pagina 184
- Pagina LUNs, pagina 201

13.24.10

Een LUN formatteren

Hoofdvenster > **Apparaten** >  uitvouwen >  uitvouwen >  uitvouwen > 
 uitvouwen > 

U dient een LUN te formatteren om deze voor te bereiden voor het eerste gebruik.

**Opmerking!**

Alle gegevens op de LUN gaan na het formatteren verloren.

Configureren:

1. Selecteer de gewenste LUN en klik op het desbetreffende selectievakje in de kolom **Formaat**.
2. Klik op **LUN formatteren**.
3. Lees het weergegeven bericht zorgvuldig en bevestig het bericht indien gewenst.
De geselecteerde LUN wordt geformatteerd. Alle gegevens op deze LUN gaan verloren.

Raadpleeg

- Pagina LUNs, pagina 201

13.24.11

Dialogvenster iqn-Mapper

Hoofdvenster > **Apparaten** >  uitvouwen >  uitvouwen >  uitvouwen > klik met de
 rechtermuisknop op  > **IQN's mappen**
 Hiermee start u het IQN -toewijzingsproces.

Raadpleeg

- VRM-apparaten toevoegen door te scannen, pagina 175
- Een iSCSI-apparaat configureren, pagina 198

13.25

Pagina Video Streaming Gateway-apparaat

Hoofdvenster > **Apparaten** > uitvouwen  > uitvouwen  > uitvouwen  > 

Dit hoofdstuk bevat informatie over het configureren van het VSG-apparaat in uw systeem.

Hiermee kunt u de volgende encodertypen toevoegen en configureren:

- ONVIF-encoders
- JPEG-encoders
- RTSP-encoders

VSG-apparaten toevoegen via scannen:

1. Klik met de rechtermuisknop op  en klik op **Scannen naar Video Streaming Gateways**. Het dialogvenster **BVMS Scan Wizard** wordt weergegeven.
2. Selecteer de gewenste VSG-apparaten, selecteer de gewenste VRM-pool en klik op **Toewijzen** om de apparaten toe te wijzen aan de VRM-pool.
3. Klik op **Volgende >>**. Het dialogvenster **Apparaten verifiëren** van de wizard wordt weergegeven.

- Typ het wachtwoord voor elk apparaat dat met een wachtwoord is beveiligd.
Het wachtwoord wordt automatisch gecontroleerd, wanneer u gedurende enkele seconden geen tekens meer in het wachtwoordveld invoert of als u buiten het veld klikt.
Als de wachtwoorden voor alle apparaten identiek zijn, kunt u dit in het eerste **Wachtwoord** veld invoeren. Klik met de rechtermuisknop op dit veld en klik op **Cel kopiëren naar kolom**.

In de kolom **Status** worden succesvolle aanmeldingen aangegeven met .

De mislukte aanmeldingen worden aangegeven met .

- Klik op **Voltooien**.

Het apparaat wordt aan de apparaatstructuur toegevoegd.

Als u een nieuwe VSG versie 7.0 of hoger toevoegt, is het selectievakje **Veilige verbinding** standaard ingeschakeld.

Als u een beveiligde of niet-beveiligde verbinding wilt wijzigen, gebruikt u de opdracht **Video Streaming Gateway bewerken** en schakelt u het selectievakje **Veilige verbinding** in of uit.

Raadpleeg

- Een Video Streaming Gateway bewerken, pagina 205
- Pagina ONVIF, pagina 242

13.25.1

Handmatig een Video Streaming Gateway-apparaat toevoegen

Hoofdvenster > **Apparaten** >  uitvouwen > 

U kunt VSG-apparaten toevoegen aan een VRM-pool.

Handmatig een VSG-apparaat toevoegen:

- Klik met de rechtermuisknop op  en klik vervolgens op **Video Streaming Gateway toevoegen**.
Het dialoogvenster **Video Streaming Gateway toevoegen** wordt weergegeven.
 - Configureer de gewenste instellingen voor uw VSG-apparaat.
 - Klik op **Toevoegen**.
- ⇒ Het VSG-apparaat wordt toegevoegd aan het systeem. De beelden van de camera's die aan dit VSG-apparaat zijn toegewezen worden opgenomen.

Dialoogvenster Video Streaming Gateway toevoegen

Klik met de rechtermuisknop op  > **Video Streaming Gateway toevoegen** > dialoogvenster **Video Streaming Gateway toevoegen**

Poortnummer

Typ het poortnummer van het apparaat.

Gebruikersnaam

Typ de gebruikersnaam die wordt gebruikt voor verificatie op het apparaat. Meestal: service

Netwerkadres/poort

Typ het IP-adres van uw apparaat.

Als het selectievakje **Veilige verbinding** is ingeschakeld, verandert de poort automatisch in de HTTPS-poort.

U kunt het poortnummer wijzigen als er geen standaardpoorten worden gebruikt of als de VSG-exemplaren in een andere volgorde zijn geconfigureerd.

Standaardpoorten

VSG-exemplaar	rcpp-poort	HTTPS-poort
1	8756	8443
2	8757	8444
3	8758	8445
4	8759	8446
5	8760	8447
6	8761	8448
7	8762	8449

Wachtwoord

Typ het geldige wachtwoord voor verificatie bij het apparaat.

Wachtwoord weergeven

Klik hierop om het ingevoerde wachtwoord te kunnen weergeven. Let erop dat niemand dit wachtwoord kan achterhalen.

Beveiliging

Het selectievakje **Veilige verbinding** is standaard ingeschakeld als HTTPS wordt ondersteund. Vanaf VSG versie 7.0 ondersteunt VSG beveiligde verbindingen.



Opmerking!

Als u overstapt op BVMS versie 10.0 en hoger, is het selectievakje **Veilige verbinding** niet standaard ingeschakeld en is de verbinding niet-beveiligd (rcpp).

Als u een beveiligde of niet-beveiligde verbinding wilt wijzigen, gebruikt u de opdracht **Video Streaming Gateway bewerken** en schakelt u het selectievakje **Veilige verbinding** in of uit.

Authenticeren

Klik hierop om bij het apparaat te verifiëren met de hierboven ingevoerde referenties.

Raadpleeg

– Een Video Streaming Gateway bewerken, pagina 205

13.25.2

Een Video Streaming Gateway bewerken

Hoofdvenster > **Apparaten** > uitvouwen  > uitvouwen  > uitvouwen  > 

Beveiligde/onbeveiligde verbinding wijzigen:

1. Klik met de rechtermuisknop op .
2. Klik op **Video Streaming Gateway bewerken**.
Het dialoogvenster **Video Streaming Gateway bewerken** wordt weergegeven.
3. Schakel het selectievakje **Veilige verbinding** in.
De gebruikte poort verandert automatisch in de HTTPS-poort.
Of
schakel het selectievakje **Veilige verbinding** uit.
De gebruikte poort verandert automatisch in de rcpp-poort.



**Opmerking!**

Na een upgrade naar een nieuwere versie is het raadzaam een beveiligde verbinding te gaan gebruiken.

Raadpleeg

- Handmatig een Video Streaming Gateway-apparaat toevoegen, pagina 204

13.25.3**Een camera toevoegen aan een VSG**



Hoofdvenster > **Apparaten** >  uitvouwen >  uitvouwen >  uitvouwen > 

U kunt de volgende apparaten toevoegen aan uw VSG:

- Encoders
- ONVIF-camera's
- JPEG-camera's
- RTSP-encoders

Als u offline VSG-encoders hebt toegevoegd, kunt u hun status vernieuwen.

Toevoegen:

1. Klik met de rechtermuisknop op  , wijs **Encoder/camera toevoegen** aan en klik op de gewenste opdracht.
2. Leg de vereiste instellingen in het dialoogvenster voor het toevoegen van het apparaat vast.
3. Klik op **OK**.

Het apparaat wordt toegevoegd.

Status vernieuwen:

- ▶ Klik met de rechtermuisknop op de gewenste encoder en klik op **Status vernieuwen**. De eigenschappen van het apparaat worden opgehaald.

Raadpleeg

- Dialoogvenster encoder toevoegen / bewerken, pagina 206
- Dialoogvenster ONVIF-encoder toevoegen / bewerken, pagina 208
- Dialoogvenster JPEG-camera toevoegen / bewerken, pagina 210
- Dialoogvenster RTSP-encoder toevoegen / bewerken, pagina 210

13.25.4**Dialoogvenster encoder toevoegen / bewerken**

Hoofdvenster > **Apparaten** > uitvouwen  > uitvouwen  > uitvouwen  > klikken met

de rechtermuisknop op  > **Encoder/camera toevoegen** > **Encoder van Bosch** opdracht of

Hoofdvenster > **Apparaten** > uitvouwen  > uitvouwen  > uitvouwen  >  >

klikken met de rechtermuisknop  > klikken **Encoder bewerken** > **Bosch-encoder bewerken** dialoogvenster

U kunt een encoder toevoegen aan uw VSG-apparaat.

Netwerkadres

Voer het netwerkadres van het apparaat in.

Poortnummer

Typ het poortnummer van het apparaat.

Veilige verbinding

U kunt de beveiligde verbinding van live video die van een ONVIF-encoder is overgebracht naar uw VSG-apparaat activeren.

Opmerking:

Na activering kan de gebruiker van Operator Client een stream niet overschakelen naar UDP en naar UDP-multicast.

Als dit is geactiveerd, werkt ANR niet voor het betreffende apparaat.

Als dit is geactiveerd, werkt encoder afspelen niet op encoders met firmware die ouder is dan versie 6.30.

Encodertype

Voor een apparaat met een bekend apparaattype selecteert u de toepasselijke vermelding. Het is niet nodig dat dit apparaat beschikbaar is in het netwerk.

Selecteer <Auto Detect> als u een IP-videoapparaat wilt toevoegen. Het apparaat moet beschikbaar zijn in het netwerk.

Als u een camera wilt toevoegen voor offline configuratie, selecteert u <Enkele tijdelijke aanduiding camera>.

Gebruikersnaam

Typ de gebruikersnaam die wordt gebruikt voor verificatie op het apparaat. Meestal: service

Wachtwoord

Typ het geldige wachtwoord voor verificatie bij het apparaat.

Wachtwoord weergeven

Klik hierop om het ingevoerde wachtwoord te kunnen weergeven. Let erop dat niemand dit wachtwoord kan achterhalen.

Authenticeren

Klik hierop om bij het apparaat te verifiëren met de hierboven ingevoerde referenties.

Cameraprotocol

Klik om het gewenste protocol dat beschikbaar is voor dit apparaat in te schakelen.

TCP

Gebruikt voor overdracht via het internet en/of voor gegevensoverdracht zonder verlies. Zorgt ervoor dat geen gegevenspakket verloren raakt. De bandbreedtevereiste kan hoog zijn.

Gebruiken wanneer het apparaat is aangebracht achter een Firewall. Ondersteunt geen multicast.

UDP

Gebruikt voor verbindingsloze en lichtgewicht gegevensoverdracht in privénetwerken.

Gegevenspakketten kunnen verloren raken. Bandbreedtevereisten kunnen laag zijn.

Ondersteunt multicast.

Video-ingangen gebruiken

Klik op de optie om de video-ingangen te selecteren als u een apparaat met meerdere kanalen configureert.

Gebruikte video-ingangen





Selecteer het selectievakje om de gewenste video-ingang te gebruiken.

Raadpleeg

- Een camera toevoegen aan een VSG, pagina 206

13.25.5



Dialogvenster ONVIF-encoder toevoegen / bewerken

Hoofdvenster > **Apparaten** > uitvouwen  > uitvouwen  > uitvouwen  > klikken met de rechtermuisknop op  > **Encoder/camera toevoegen** > **ONVIF-encoder toevoegen** opdracht of

Hoofdvenster > **Apparaten** > klikken met de rechtermuisknop  > **ONVIF-encoder toevoegen** opdracht

of

Hoofdvenster > **Apparaten** > uitvouwen  >  uitvouwen >  uitvouwen >  > klikken met de rechtermuisknop  > klikken **ONVIF-Encoder bewerken** > **ONVIF-Encoder bewerken** dialogvenster of

Hoofdvenster > **Apparaten** > klikken met de rechtermuisknop  > klikken met de rechtermuisknop  > klikken **ONVIF-Encoder bewerken** > **ONVIF-Encoder bewerken** dialogvenster

U kunt een ONVIF-encoder toevoegen aan uw VSG-apparaat of als een encoder voor alleen livebeelden.

U moet het gebruikersprofiel voor opnamen en livebeelden in de cameratabel configureren.

Vanaf BVMS 10.0 kunnen ONVIF-encodergebeurtenissen rechtstreeks van de VSG- of ONVIF-encoder worden opgehaald. Als u een nieuwe ONVIF-encoder toevoegt, is het **ONVIF-gebeurtenissen ophalen van VSG (Profile S, T)**-selectievakje standaard ingeschakeld en wordt Profile T ondersteund.

De volgende functies worden alleen ondersteund als er een ONVIF-encoder aan uw systeem is toegevoegd via een VSG-apparaat:

- Als ONVIF-encodergebeurtenissen van VSG worden opgehaald, zijn standaard ONVIF-gebeurtenissen al toegewezen.
- De Operator kan relais in- of uitschakelen in de Operator Client.

**Opmerking!**

ONVIF-gebeurtenissen ophalen van VSG is alleen beschikbaar vanaf VSG versie 7.0. Als u overstapt op BVMS 10.0, worden bestaande ONVIF-encodergebeurtenissen rechtstreeks van de ONVIF-encoder opgehaald. U moet de VSG updaten naar versie 7.0.

Poortnummer

Typ het poortnummer van het apparaat.

Veilige verbinding

U kunt de beveiligde verbinding van live video die van een ONVIF-encoder is overgebracht naar uw VSG-apparaat activeren.

Opmerking:

Na activering kan de gebruiker van Operator Client een stream niet overschakelen naar UDP en naar UDP-multicast.

Als dit is geactiveerd, werkt ANR niet voor het betreffende apparaat.

Als dit is geactiveerd, werkt encoder afspelen niet op encoders met firmware die ouder is dan versie 6.30.

**Opmerking!**

Poort 443 is standaard ingesteld. U kunt het poortnummer bewerken, zodat het overeenkomt met de geconfigureerde HTTPS-poort op de encoder.

De instelling van het geconfigureerde poortnummer blijft niet behouden.

Gebruikersnaam

Typ de gebruikersnaam die wordt gebruikt voor verificatie op het apparaat. Meestal: service

Wachtwoord

Typ het geldige wachtwoord voor verificatie bij het apparaat.

Wachtwoord weergeven

Klik hierop om het ingevoerde wachtwoord te kunnen weergeven. Let erop dat niemand dit wachtwoord kan achterhalen.

Authenticeren

Klik hierop om bij het apparaat te verifiëren met de hierboven ingevoerde referenties.

Panoramische camera

Schakel, indien van toepassing, het selectievakje in.

Montagepositie

Kies de montageplaats.

Cameraprotocol

Selecteer het gewenste cameraprotocol.

ONVIF-profiel

Selecteer het profiel dat u wilt configureren, als dit wordt ondersteund.

ONVIF-profiel G

Indien uw ONVIF-encoder profiel G ondersteunt en u lokaal wilt opnemen, configureert u de lokale opname-instellingen in de leveranciersspecifieke configuratietool en schakelt u het selectievakje in

Lokale opname geactiveerd.

Wanneer het selectievakje niet is aangevinkt, zal uw ONVIF-profiel G-encoder functioneren als een reguliere ONVIF-encoder.

Aantal video-ingangskanalen

Voer het gewenste aantal video-ingangen in.

Video-ingang {0} gebruiken

Selecteer het selectievakje om de gewenste video-ingang te gebruiken.

Aantal audio-ingangskanalen

Voer het gewenste aantal audio-ingangen in.

Aantal alarmingen

Voer het gewenste aantal alarmingen in.

Aantal relais

Voer het gewenste relais in.

Gebruik relais {0}

Vink het selectievakje aan om het juiste relais te gebruiken.

Opmerking: VSG-apparaten ondersteunen maximaal 255 relais en ingangen. Als er te veel zijn geselecteerd, moet u eerst een aantal deselecteren.

**Opmerking!**

De opties voor **Instellingen voor Video Streaming Gateway** zijn niet beschikbaar voor ONVIF-encoders, die worden toegevoegd als encoders voor alleen livebeelden.

Raadpleeg

- Een camera toevoegen aan een VSG, pagina 206

13.25.6**Dialogvenster JPEG-camera toevoegen / bewerken**

Hoofdvenster > **Apparaten** > uitvouwen  > uitvouwen  > uitvouwen  > klikken met

de rechtermuisknop op  > **Encoder/camera toevoegen** > **JPEG-camera** opdracht of

Hoofdvenster > **Apparaten** > uitvouwen  >  uitvouwen >  uitvouwen >  >

klikken met de rechtermuisknop  > klikken **JPEG-camera bewerken** > **JPEG bewerken** dialogvenster

U kunt een JPEG-camera toevoegen aan uw VSG-apparaat.

Naam

Voer een weergavenaam voor het apparaat in.

URL

Voer de URL in van uw JPEG-camera/RTSP-camera.

Voor een JPEG-camera typt u de volgende tekenreeks:

```
http://<ip-address>/snap.jpg?jpegCam=<channel_no.>
```

Voor een RTSP-camera typt u de volgende tekenreeks:

```
rtsp://<ip-address>/rtsp_tunnel
```

Gebruikersnaam

Typ de gebruikersnaam die wordt gebruikt voor verificatie op het apparaat. Meestal: service

Wachtwoord

Typ het geldige wachtwoord voor verificatie bij het apparaat.

Wachtwoord weergeven

Klik hierop om het ingevoerde wachtwoord te kunnen weergeven. Let erop dat niemand dit wachtwoord kan achterhalen.

Framerate [ips]

Voer de gewenste image rate in.

Raadpleeg

- Een camera toevoegen aan een VSG, pagina 206

13.25.7**Dialogvenster RTSP-encoder toevoegen / bewerken**

Hoofdvenster > **Apparaten** > uitvouwen  > uitvouwen  > uitvouwen  > klikken met

de rechtermuisknop op  > **Encoder/camera toevoegen** > **RTSP-camera** opdracht

of

Hoofdvenster > **Apparaten** > uitvouwen  >  uitvouwen >  uitvouwen >  >
 klikken met de rechtermuisknop  > klikken **RTSP-camera bewerken** > **RTSP bewerken**
 dialoogvenster

U kunt een RTSP-encoder toevoegen aan uw VSG-apparaat.

Naam

Voer een weergavenaam voor het apparaat in.

URL

Voer de URL in van uw JPEG-camera/RTSP-camera.

Voor een JPEG-camera typt u de volgende tekenreeks:

```
http://<ip-address>/snap.jpg?jpegCam=<channel_no.>
```

Voor een RTSP-camera typt u de volgende tekenreeks:

```
rtsp://<ip-address>/rtsp_tunnel
```

Opmerking: als de VSG twee streams ondersteunt, voer dan de respectievelijke URL in voor de stream met hoge kwaliteit en de stream met lage kwaliteit.

Gebruikersnaam

Typ de gebruikersnaam die wordt gebruikt voor verificatie op het apparaat. Meestal: service

Wachtwoord

Typ het geldige wachtwoord voor verificatie bij het apparaat.

Wachtwoord weergeven

Klik hierop om het ingevoerde wachtwoord te kunnen weergeven. Let erop dat niemand dit wachtwoord kan achterhalen.

Raadpleeg

- Een camera toevoegen aan een VSG, pagina 206



13.25.8

Een VSG overbrengen naar een andere pool (Pool wijzigen)

Hoofdvenster > **Apparaten** > uitvouwen  > uitvouwen  >  >  >

U verplaatst een apparaat vanuit een pool naar een andere pool in hetzelfde VRM-apparaat zonder opnameverlies.

Verplaatsen:

1. Klik met de rechtermuisknop op  /  /  en klik op **Pool wijzigen ...**
 Het dialoogvenster **Pool wijzigen** wordt weergegeven.
2. Selecteer de gewenste pool in de lijst **Nieuwe pool:**.
3. Klik op **OK**.
 Het apparaat wordt verplaatst naar de geselecteerde pool.

13.25.9

Multicast configureren (tabblad Multicast)

Hoofdvenster > **Apparaten** > vouw  uit > vouw  uit > vouw  uit >  >

Voor iedere camera die is toegewezen aan een Video Streaming Gateway-apparaat, kunt u een multicast-adres en poort configureren.

Multicast configureren:

1. Selecteer het gewenste selectievakje om multicast in te schakelen.
2. Typ een geldig multicast-adres en een poortnummer.
3. Configureer indien nodig continue multicast-streaming.

Tabblad Multicast

Hoofdvenster > **Apparaten** > vouw  uit > vouw  uit > vouw  uit >  > tabblad **Netwerk** > tabblad **Multicast**

Hiermee kunt u multicast configureren voor de toegewezen camera's.

Inschakelen

Klik hierop om multicast voor deze camera te activeren.

Multicast-adres

Voer een geldig multicast-adres (tussen 224.0.0.0 en 239.255.255.255) in.

Voer *1.0.0.0* in. Er wordt automatisch een uniek multicast-adres ingevoerd gebaseerd op het MAC-adres van het apparaat.

Poort

Als een Firewall wordt gebruikt, voer dan een poortwaarde in die is geconfigureerd als niet-geblokkeerde poort in de Firewall.

Streaming

Klik hierop om continue multicast streaming naar de switch te activeren. Dit houdt in dat de multicast-verbinding niet wordt voorafgegaan door een RCP+ registratie. De encoder streamt altijd alle gegevens naar de switch. De switch (als geen IGMP-multicast filtering wordt ondersteund of is geconfigureerd) stuurt deze gegevens naar alle poorten met als gevolg dat de switch overbelast raakt. U hebt streaming nodig bij gebruik van een niet-Bosch apparaat voor het ontvangen van een multicast-stream.

13.25.10**Logboekregistratie configureren (tabblad Geavanceerd)**

Hoofdvenster > **Apparaten** >  uitvouwen >  uitvouwen >  uitvouwen >  > tabblad **Service** > tabblad **Geavanceerd**

Hiermee kunt u logboekregistratie activeren voor Video Streaming Gateway.

De logboekbestanden worden meestal op het volgende pad opgeslagen:

C:\Program Files (x86)\Bosch\Video Streaming Gateway\log

Vanaf VSG versie 7.0 worden de logbestanden meestal op de volgende locatie opgeslagen:

C:\ProgramData\Bosch\VSG\log

Opmerking: als u een upgrade uitvoert naar VSG 7.0 of hoger, worden de oude logbestanden automatisch naar deze locatie verplaatst.

Logbestanden van oudere versies van VSG worden meestal op de volgende locatie opgeslagen:

C:\Program Files (x86)\Bosch\Video Streaming Gateway\log

Tabblad Geavanceerd**Logboekregistratie RCP+**

Klik om RCP+-logboekregistratie in te schakelen.

Logboekregistratie foutopsporing

Klik om debug-logboekregistratie in te schakelen.

Logboekregistratie RTP

Klik om RTP-logboekregistratie in te schakelen.

Bewaartijd (dagen)

Selecteer het gewenste aantal dagen.

Compleet geheugendumpbestand

Schakel dit selectievakje alleen in indien nodig, bijvoorbeeld wanneer de technische klantenservice om een complete samenvatting van het hoofdgeheugen vraagt.

Telnet-ondersteuning

Schakel dit selectievakje in als toegang via het Telnet-protocol moet worden ondersteund. Alleen inschakelen indien nodig.

**Opmerking!**

Uitgebreide logboekregistratie vereist aanzienlijke CPU-kracht en HDD-capaciteit.

Laat uitgebreide logboekregistratie niet voortdurend uitvoeren.

13.25.11**ONVIF Camera Event Driver Tool starten vanuit de Configuration Client**

Hoofdvenster > **Apparaten** > uitvouwen  > uitvouwen  > uitvouwen  > 

U kunt de ONVIF Camera Event Driver Tool direct vanuit de Configuration Client starten voor de geselecteerde VSG.

Opmerking: u kunt de tool ook starten vanuit het startmenu van Windows.

Met de ONVIF Camera Event Driver Tool kunt u ONVIF-gebeurtenissen toewijzen aan VSG BVIP-gebeurtenissen. U kunt verbinding maken met ONVIF-camera's en de ONVIF-gebeurtenissen voor toewijzing ophalen.

Ga als volgt te werk om de ONVIF Camera Event Driver Tool te starten vanuit de Configuration Client:

1. Klik met de rechtermuisknop op de desbetreffende VSG.
2. Klik op **ONVIF Camera Event Driver Tool starten**.
De ONVIF Camera Event Driver Tool wordt weergegeven.

**Opmerking!**

De ONVIF Camera Event Driver Tool biedt enkel ondersteuning voor een beveiligde verbinding met de VSG.

ONVIF Camera Event Driver Tool gebruiken:

Zie de [instructievideo](#).

13.26**Pagina Alleen live**

Hoofdvenster > **Apparaten** >  uitvouwen > 

Hiermee kunt u encoders voor alleen live toevoegen en configureren. U kunt encoders en ONVIF netwerkvideotransmitters toevoegen.

Zie [Pagina ONVIF, pagina 242](#) voor meer informatie over het toevoegen, bewerken en configureren van een ONVIF-encoder voor alleen livebeelden.

Raadpleeg

- Een encoder voor livebeelden toevoegen, pagina 224
- Scannen naar apparaten, pagina 74
- Pagina Encoder / Decoder / Camera, pagina 221
- Pagina ONVIF, pagina 242
- Multicast configureren, pagina 240

13.26.1**Apparaten voor alleen livebeelden toevoegen door te scannen**

Apparaten voor live-beelden toevoegen via scannen:

1. Klik met de rechtermuisknop op  en klik op **Scannen naar encoders voor alleen live-weergave**.
Het dialoogvenster **BVMS Scan Wizard** wordt weergegeven.
2. Schakel de selectievakjes in voor de apparaten die u wilt toevoegen.
3. Klik op **Volgende >>**.
Het dialoogvenster **Apparaten verifiëren** van de wizard wordt weergegeven.
4. Typ het wachtwoord voor elk apparaat dat is beveiligd met een wachtwoord.
Het wachtwoord wordt automatisch gecontroleerd wanneer u enkele seconden niets meer invoert in het wachtwoordveld of buiten het wachtwoordveld klikt.
Als de wachtwoorden van alle apparaten identiek zijn, kunt u het wachtwoord invoeren in het eerste veld **Wachtwoord**. Klik vervolgens met de rechtermuisknop op dit veld en klik op **Cel kopiëren naar kolom**.



In de kolom **Status** worden de geslaagde aanmeldingen aangegeven met .

Mislukte aanmeldingen worden aangegeven met .

5. Klik op **Voltooien**.
Het apparaat wordt aan de apparaatstructuur toegevoegd.

Het pictogram  geeft aan dat er een fout is opgetreden die u moet verhelpen. Controleer de schermtpip voor meer informatie over de specifieke fout.

13.26.2**Handmatig een encoder toevoegen**

Hoofdvenster > **Apparaten** >  uitvouwen >  uitvouwen > klik met de rechtermuisknop op  > klik op **Encoder toevoegen** > dialoogvenster **Encoder toevoegen**

Of

Hoofdvenster > **Apparaten** > klik met de rechtermuisknop op  > klik op **Encoder toevoegen** > dialoogvenster **Encoder toevoegen**

of

Hoofdvenster > **Apparaten** > klik met de rechtermuisknop op  > klik op **Encoder toevoegen** > dialoogvenster **Encoder toevoegen**

of



Hoofdvenster > **Apparaten** >  uitvouwen > klik met de rechtermuisknop op  > klik op **Decoder toevoegen** > dialoogvenster **Encoder toevoegen**

Maakt het mogelijk een encoder handmatig toe te voegen. Dit is vooral handig wanneer u een IP-videoapparaat wilt toevoegen (alleen voor VRM).

Let op:

Als u een IP-video-encoder toevoegt met de optie **<Auto Detect>** geselecteerd, moet dit apparaat op het netwerk beschikbaar zijn.

Een IP-videoapparaat toevoegen:

1.  uitvouwen,  uitvouwen, klik met de rechtermuisknop op .

Of

Klik met de rechtermuisknop op .

Of

Klik met de rechtermuisknop op .

2. Klik op **Encoder toevoegen**.
Het dialoogvenster **Encoder toevoegen** wordt weergegeven.
3. Voer het juiste IP-adres in.
4. In de lijst, selecteer **<Auto Detect>**, voer het wachtwoord van het apparaat in en klik op **Authenticeren**.
Of
Selecteer in de lijst een concreet encodertype of **<Enkele tijdelijke aanduiding camera>**.
5. Klik op **OK**.
Het apparaat wordt toegevoegd aan het systeem.

Het pictogram  geeft aan dat er een fout is opgetreden die u moet verhelpen. Controleer de schermtip voor meer informatie over de specifieke fout.

Dialoogvenster Encoder toevoegen

Netwerkadres

Typ een geldig IP-adres.

Poortnummer

Typ het poortnummer van het apparaat.

Encodertype

Voor een apparaat met een bekend apparaattype selecteert u de toepasselijke vermelding. Het is niet nodig dat dit apparaat beschikbaar is in het netwerk.

Selecteer **<Auto Detect>** als u een IP-videoapparaat wilt toevoegen. Het apparaat moet beschikbaar zijn in het netwerk.

Als u een camera wilt toevoegen voor offline configuratie, selecteert u **<Enkele tijdelijke aanduiding camera>**.

Gebruikersnaam

Geeft de gebruikersnaam weer die wordt gebruikt voor verificatie bij het apparaat.

Wachtwoord

Typ het geldige wachtwoord voor verificatie bij het apparaat.

Wachtwoord weergeven

Klik hierop om het ingevoerde wachtwoord te kunnen weergeven. Zorg ervoor dat niemand dit wachtwoord kan achterhalen.

Authenticeren

Klik hierop om bij het apparaat te verifiëren met de hierboven ingevoerde referenties.

13.26.3**Het doelwachtwoord voor een decoder opgeven (Verifiëren...)**

Hoofdvenster > **Apparaten** >  uit >  uit > klik met de rechtermuisknop op



> klik op **Authenticeren...** > dialoogvenster **Wachtwoord invoeren**

Als u toegang tot een encoder door een met een wachtwoord beveiligde decoder mogelijk wilt maken, moet u het wachtwoord voor het gebruikersbevoegdheidsniveau van de encoder als het doelwachtwoord in de decoder instellen.

Het wachtwoord opgeven:

1. Selecteer destination password in de lijst **Voer gebruikersnaam in**.
 2. Voer het nieuwe wachtwoord in het veld **Voer wachtwoord voor gebruiker in in**.
 3. Klik op **OK**.
- ⇒ Het wachtwoord wordt onmiddellijk op het apparaat gewijzigd.

Raadpleeg

- *Het wachtwoord van een encoder/decoder wijzigen (Wachtwoord wijzigen / Wachtwoord invoeren), pagina 146*

13.27**Pagina Lokale opslag**

Hoofdvenster > **Apparaten** >  uitvouwen > 

Hiermee kunt u encoders met plaatselijke opslag toevoegen en configureren.

Encoders voor lokale opslag toevoegen via scannen:

1. Klik in de apparaatstructuur met de rechtermuisknop op  en klik op **Scannen naar encoders voor lokale opslag**.
Het dialoogvenster **BVMS Scan Wizard** wordt weergegeven.
2. Schakel de selectievakjes in voor de apparaten die u wilt toevoegen.
3. Klik op **Volgende >>**.
Het dialoogvenster **Apparaten verifiëren** van de wizard wordt weergegeven.
4. Typ het wachtwoord voor elk apparaat dat is beveiligd met een wachtwoord.
Het wachtwoord wordt automatisch gecontroleerd wanneer u enkele seconden niets meer invoert in het wachtwoordveld of buiten het wachtwoordveld klikt.
Als de wachtwoorden van alle apparaten identiek zijn, kunt u het wachtwoord invoeren in het eerste veld **Wachtwoord**. Klik vervolgens met de rechtermuisknop op dit veld en klik op **Cel kopiëren naar kolom**.

In de kolom **Status** worden de geslaagde aanmeldingen aangegeven met .

Mislukte aanmeldingen worden aangegeven met .

5. Klik op **Voltooien**.
Het apparaat wordt aan de apparaatstructuur toegevoegd.

Het pictogram  geeft aan dat er een fout is opgetreden die u moet verhelpen. Controleer de schermtpij voor meer informatie over de specifieke fout.

Raadpleeg

- Multicast configureren, pagina 240
- Een encoder met interne opslag toevoegen, pagina 224
- Pagina Encoder / Decoder / Camera, pagina 221
- Scannen naar apparaten, pagina 74

13.28**Pagina Unmanaged Site**

Hoofdvenster > **Apparaten** >  uitvouwen > 

U kunt een videonetwerkapparaat toevoegen aan het item **Unmanaged Sites** van de apparaatstructuur.

Er wordt verondersteld dat alle unmanaged netwerkapparaten van een unmanaged site zich in dezelfde tijdzone bevinden.

Sitenaam

Hier wordt de naam weergegeven van de site die is ingevoerd tijdens het maken van dit item.

Beschrijving

Voer een beschrijving in voor deze site.

Tijdzone

Selecteer de juiste tijdzone voor deze unmanaged site.

Raadpleeg

- Unmanaged site, pagina 28
- Handmatig een unmanaged site toevoegen, pagina 217
- Unmanaged sites importeren, pagina 217
- De tijdzone configureren, pagina 219

13.28.1**Handmatig een unmanaged site toevoegen**

Hoofdvenster > **Apparaten** > 

Een groep maken:

1. Klik met de rechtermuisknop op  en klik vervolgens op **Unmanaged site toevoegen**. Het dialoogvenster **Unmanaged site toevoegen** wordt weergegeven.
2. Voer een naam en een beschrijving van de site in.
3. Selecteer het gewenste item in de lijst **Tijdzone**.
4. Klik op **OK**.
Er wordt een nieuwe unmanaged site aan het systeem toegevoegd.

Raadpleeg

- Unmanaged site, pagina 28
- Pagina Unmanaged Site, pagina 217

13.28.2**Unmanaged sites importeren**

Hoofdvenster > **Apparaten** > 

U kunt een CSV-bestand importeren met een configuratie van een DVR of een ander BVMS die u in uw BVMS wilt importeren als een unmanaged site.

CSV-sjabloon

U kunt de Import_UnmanagedSite.csv-sjabloon gebruiken onder: C:\Program Files\Bosch\VMS\Samples.

Opmerking: gebruik de komma als CSV-scheidingstekens

Importeren:

1. Klik met de rechtermuisknop op  en klik vervolgens op **Unmanaged Sites importeren**.
2. Klik op het gewenste bestand en klik vervolgens op **Openen**.

Er zijn een of meerdere unmanaged site aan het systeem toegevoegd.

U kunt nu deze unmanaged sites toevoegen aan de logische structuur.

Opmerking: indien er een fout optreedt en het bestand niet kan worden geïmporteerd, wordt u hierover met een foutmelding geïnformeerd.

Voorbeelden:

Site,ConnectionString,User>Password,TimeZone

bvms_Munich_1,bvms://1.1.1.1,admin>Password,(UTC+01:00) Amsterdam, Berlin, Bern, Rome, Stockholm, Vienna"

dvr_Dresden_3,http://2.2.2.2,Administrator>Password,(UTC+01:00) Amsterdam, Berlin, Bern, Rome, Stockholm, Vienna"

13.28.3

Pagina Unmanaged site

Sitenaam

Hier wordt de naam weergegeven van de site die is ingevoerd tijdens het maken van dit item.

Beschrijving

Voer een beschrijving in voor deze site.

Tijdzone

Selecteer de juiste tijdzone voor deze unmanaged site.

13.28.4

Een unmanaged netwerkapparaat toevoegen

Hoofdscherm > Apparaten >  > 

1. Klik met de rechtermuisknop op dit item en klik vervolgens op **Unmanaged netwerkapparaat toevoegen**.

Het dialoogvenster **Unmanaged netwerkapparaat toevoegen** wordt weergegeven.

2. Selecteer het gewenste apparaattype.
3. Typ een geldig IP-adres of hostnaam en referenties voor dit apparaat.
4. Klik op **OK**.

Er wordt een nieuw **Unmanaged netwerkapparaat** aan het systeem toegevoegd.

U kunt nu deze unmanaged site toevoegen aan de logische structuur.

Let erop dat alleen de site zichtbaar is in de logische structuur en niet de netwerkapparaten die bij deze site horen.

5. Typ de geldige gebruikersnaam voor dit netwerkapparaat, indien beschikbaar.
6. Typ het geldige wachtwoord, indien beschikbaar.

Dialogvenster Unmanaged netwerkapparaat toevoegen

Hoofdvenster > **Apparaten** > Uitvouwen  > Klikken met de rechtermuisknop  > Klikken **Unmanaged netwerkapparaat toevoegen**

Apparaattype:

Selecteer de optie die van toepassing is voor dit apparaat.

Beschikbare opties:

- **DIVAR AN / DVR**
- **DIVAR IP (AiO), BVMS**
- **IP-camera / encoder**

Netwerkadres:

Typ een IP-adres of hostnaam. Wijzig indien nodig het poortnummer.

Opmerking: als u gebruikmaakt van een SSH-verbinding, voert u het adres als volgt in:
ssh://IP-adres of servernaam:5322

Beveiliging

Het selectievakje **Beveiligde verbinding** is standaard ingeschakeld.



Opmerking!

Als DVR wordt toegevoegd en het selectievakje **Beveiligde verbinding** is ingeschakeld, worden opdracht- en besturingsverbindingen beveiligd. Streaming van videogegevens wordt niet beveiligd.

Gebruikersnaam:

Typ de geldige gebruikersnaam voor dit netwerkapparaat, indien beschikbaar. Zie [Unmanaged site, pagina 28](#) voor meer informatie.

Wachtwoord:

Typ het geldige wachtwoord, indien beschikbaar. Zie [Unmanaged site, pagina 28](#) voor meer informatie over gebruikersreferenties.

Raadpleeg

- [Unmanaged site, pagina 28](#)

13.28.5

De tijdzone configureren

Hoofdvenster > **Apparaten** >  uitvouwen > 

U kunt de tijdzone van een unmanaged site configureren. Dit is handig wanneer een gebruiker van de Operator Client toegang wil krijgen tot een unmanaged site op een computer waarop de Operator Client zich in een andere tijdzone bevindt dan deze unmanaged site.

De tijdzone configureren:

- ▶ Selecteer het gewenste item in de lijst **Tijdzone**.

Raadpleeg

- [Pagina Unmanaged Site, pagina 217](#)

13.29

Configuratiepagina voor MQTT-client

Hoofdvenster > **Apparaten** >  uitvouwen > 

U kunt een MQTT Broker toevoegen aan het MQTT-item van de apparaatstructuur.

Voorwaarde:

- Er moet een MQTT Broker (bijvoorbeeld Eclipse Mosquitto) worden geïnstalleerd, geconfigureerd en onderhouden.

13.29.1**Een MQTT-broker toevoegen**

Hoofdvenster > **Apparaten** >  uitvouwen >  MQTT uitvouwen

Om een MQTT Broker MQTT-broker toe te voegen:

1. Klik met de rechtermuisknop op  MQTT .
2. Klik op **MQTT-clientconfiguratie toevoegen**.
Het **dialogvenster MQTT clientconfiguratie toevoegen (Add MQTT client configuration)** wordt weergegeven.
3. Voer de naam in.
4. Typ het MQTT Broker-adres.
5. Wijzig zo nodig het poortnummer.
6. Schakel het selectievakje **TLS/SSL gebruiken (Use TLS/SSL)** in, indien deze is geconfigureerd op het MQTT Broker.
7. Schakel het selectievakje **Certificaat valideren** in als u het MQTT Broker-certificaat wilt controleren.
Opmerking: Het selectievakje **Certificaat valideren** is alleen beschikbaar als het selectievakje **TLS/SSL gebruiken** is ingeschakeld.
8. Typ de gebruikersnaam en het wachtwoord van de geconfigureerde MQTT Broker.
9. Klik op **OK**.
De MQTT Broker is toegevoegd aan de apparaatstructuur.

13.29.2**Pagina MQTT-broker (configuratie MQTT-client)**

Hoofdvenster > **Apparaten** >  uitvouwen >  MQTT uitvouwen > 

Naam

Hier wordt de naam van de MQTT Broker weergegeven.

Adres van de broker

Geeft het IP-adres weer van het MQTT Broker.

Poortnummer

Geeft het poortnummer weer en of de MQTT Broker is beveiligd met TLS/SSL en een certificaat.

Gebruikersnaam

Geeft de gebruikersnaam weer.

14 Pagina Encoder / Decoder / Camera

Dit hoofdstuk bevat informatie over het configureren van de encoders en decoders in uw systeem.



Opmerking!

BVMS Viewer ondersteunt geen decoderapparaten.

Voor gedetailleerde informatie over de instellingen van de encoder, decoder of camera, bijvoorbeeld Video Content Analysis (VCA)- of netwerkinstellingen, raadpleegt u de handleidingen van de desbetreffende apparaten.

Het aantal items onder een invoer wordt weergegeven tussen vierkante haakjes.

Een encoder configureren:

Hoofdvenster > **Apparaten** > uitvouwen > uitvouwen > >

Of
Hoofdvenster > **Apparaten** > uitvouwen > uitvouwen > uitvouwen >

Hoofdvenster > **Apparaten** > >

of
Hoofdvenster > **Apparaten** > >

Een decoder configureren:

Hoofdvenster > **Apparaten** > uitvouwen > uitvouwen >

Raadpleeg de online-Help voor de -pagina's voor meer informatie.

Ga als volgt te werk om een camera te configureren:

Hoofdvenster > **Apparaten** > uitvouwen > uitvouwen > >

Hoofdvenster > **Apparaten** > uitvouwen > uitvouwen > > >



Hoofdvenster > **Apparaten** > uitvouwen > uitvouwen > uitvouwen > >

Of

Hoofdvenster > **Apparaten** > > >

Hoofdvenster > **Apparaten** > > >

– Klik op om de instellingen op te slaan.

- Klik op  om de laatste instelling ongedaan te maken.
- Klik op  om de configuratie te activeren.

De meeste instellingen op de pagina's encoder/decoder/camera zijn meteen van kracht nadat u op



klikt. Als u op een ander tabblad klikt zonder op  te klikken en wijzigingen zijn

aangebracht, worden twee overeenkomende berichtvensters weergegeven. Bevestig beide als u wilt opslaan.

Als u de wachtwoorden van een encoder wilt wijzigen, klikt u met de rechtermuisknop op het apparaatpictogram en klikt u op **Wachtwoord wijzigen**.

Als u het apparaat in een webbrowser wilt weergeven, klikt u met de rechtermuisknop op het apparaatpictogram en klikt u op **Webpagina in browser weergeven**.

Let op:

Welke van de hier beschreven pagina's voor elk apparaat beschikbaar zijn, is afhankelijk van de geselecteerde encoder of camera. De hier gebruikte formulering voor het beschrijven van de veldlabels kan van uw software afwijken.

- ▶ Klik op een tabblad om de bijbehorende pagina met eigenschappen weer te geven.

Encoders toevoegen via scannen:

1. Klik met de rechtermuisknop op  en klik op **Scannen naar encoders**.
Het dialoogvenster **BVMS Scan Wizard** wordt weergegeven.
2. Selecteer de gewenste encoders, selecteer de gewenste VRM-pool en klik op **Toewijzen** om de encoders toe te wijzen aan de VRM-pool.
3. Klik op **Volgende >>**.
Het dialoogvenster **Apparaten verifiëren** van de wizard wordt weergegeven.
4. Typ het wachtwoord voor elk apparaat dat is beveiligd met een wachtwoord.
Het wachtwoord wordt automatisch gecontroleerd wanneer u enkele seconden niets meer invoert in het wachtwoordveld of buiten het wachtwoordveld klikt.
Als de wachtwoorden van alle apparaten identiek zijn, kunt u het wachtwoord invoeren in het eerste veld **Wachtwoord**. Klik vervolgens met de rechtermuisknop op dit veld en klik op **Cel kopiëren naar kolom**.

In de kolom **Status** worden de geslaagde aanmeldingen aangegeven met .

Mislukte aanmeldingen worden aangegeven met .



5. Klik op **Voltooien**.
Het apparaat wordt aan de apparaatstructuur toegevoegd.

Het pictogram  geeft aan dat er een fout is opgetreden die u moet verhelpen. Controleer de schermtpij voor meer informatie over de specifieke fout.

Raadpleeg

- Scannen naar apparaten, pagina 74

14.1 Handmatig een encoder toevoegen

Hoofdvenster > **Apparaten** >  uitvouwen >  uitvouwen > klik met de rechtermuisknop op  > klik op **Encoder toevoegen** > dialoogvenster **Encoder toevoegen**

Of

Hoofdvenster > **Apparaten** > klik met de rechtermuisknop op  > klik op **Encoder toevoegen** > dialoogvenster **Encoder toevoegen**

of

Hoofdvenster > **Apparaten** > klik met de rechtermuisknop op  > klik op **Encoder toevoegen** > dialoogvenster **Encoder toevoegen**

of



Hoofdvenster > **Apparaten** >  uitvouwen > klik met de rechtermuisknop op  > klik op **Decoder toevoegen** > dialoogvenster **Encoder toevoegen**

Maakt het mogelijk een encoder handmatig toe te voegen. Dit is vooral handig wanneer u een IP-videoapparaat wilt toevoegen (alleen voor VRM).

Let op:

Als u een IP-video-encoder toevoegt met de optie **<Auto Detect>** geselecteerd, moet dit apparaat op het netwerk beschikbaar zijn.

Een IP-videoapparaat toevoegen:

1.  uitvouwen,  uitvouwen, klik met de rechtermuisknop op .

Of

Klik met de rechtermuisknop op .

Of

Klik met de rechtermuisknop op .

2. Klik op **Encoder toevoegen**.

Het dialoogvenster **Encoder toevoegen** wordt weergegeven.

3. Voer het juiste IP-adres in.

4. In de lijst, selecteer **<Auto Detect>**, voer het wachtwoord van het apparaat in en klik op **Authenticeren**.

Of

Selecteer in de lijst een concreet encodertype of **<Enkele tijdelijke aanduiding camera>**.

5. Klik op **OK**.

Het apparaat wordt toegevoegd aan het systeem.

Het pictogram  geeft aan dat er een fout is opgetreden die u moet verhelpen. Controleer de schermtpij voor meer informatie over de specifieke fout.

Dialoogvenster Encoder toevoegen

Netwerkadres

Typ een geldig IP-adres.

Poortnummer

Typ het poortnummer van het apparaat.

Encodertype

Voor een apparaat met een bekend apparaattype selecteert u de toepasselijke vermelding. Het is niet nodig dat dit apparaat beschikbaar is in het netwerk.

Selecteer **<Auto Detect>** als u een IP-videoapparaat wilt toevoegen. Het apparaat moet beschikbaar zijn in het netwerk.

Als u een camera wilt toevoegen voor offline configuratie, selecteert u **<Enkele tijdelijke aanduiding camera>**.

Gebruikersnaam

Geeft de gebruikersnaam weer die wordt gebruikt voor verificatie bij het apparaat.

Wachtwoord

Typ het geldige wachtwoord voor verificatie bij het apparaat.

Wachtwoord weergeven

Klik hierop om het ingevoerde wachtwoord te kunnen weergeven. Zorg ervoor dat niemand dit wachtwoord kan achterhalen.

Authenticeren

Klik hierop om bij het apparaat te verifiëren met de hierboven ingevoerde referenties.

14.2

Een encoder aan een VRM-pool toevoegen

Zie [Encoders toevoegen door te scannen, pagina 183](#) voor informatie over het toevoegen van encoders aan een VRM-pool.

Raadpleeg

- [Een apparaat toevoegen, pagina 129](#)

14.3

Een encoder voor livebeelden toevoegen

Zie [Apparaten voor alleen livebeelden toevoegen door te scannen, pagina 214](#) voor informatie over het toevoegen van een encoder voor alleen livebeelden door te scannen.

Raadpleeg

- [Een apparaat toevoegen, pagina 129](#)
- [Pagina Alleen live, pagina 213](#)

14.4

Een encoder met interne opslag toevoegen

Zie [Pagina Lokale opslag, pagina 216](#) voor informatie over het toevoegen van lokale opslagencoders door te scannen.

Raadpleeg

- [Een apparaat toevoegen, pagina 129](#)
- [Pagina Lokale opslag, pagina 216](#)

14.5

Een camera als tijdelijke aanduiding toevoegen

Als u een offline camera wilt toevoegen en configureren die momenteel offline is, kunt u in plaats daarvan een camera als tijdelijke aanduiding toevoegen. U kunt de camera als tijdelijke aanduiding aan de logische structuur toevoegen om gebeurtenissen en alarmen toe te wijzen en te configureren.

Een camera als tijdelijke aanduiding toevoegen

1. Klik met de rechtermuisknop op het item in de apparaatstructuur waar u de camera als tijdelijke aanduiding wilt toevoegen.
2. Klik op **Encoder toevoegen**.
Het dialoogvenster **Encoder toevoegen** wordt weergegeven.
3. Typ het desbetreffende IP-adres dat momenteel offline is.
4. Selecteer het encodertype **<Enkele tijdelijke aanduiding camera>**.
5. Configureer alle toepasselijke instellingen voor de camera als tijdelijke aanduiding.

Een camera als tijdelijke aanduiding vervangen

1. Klik met de rechtermuisknop op de desbetreffende camera als tijdelijke aanduiding.
2. Klik op **Encoder bewerken**.
Het dialoogvenster **Encoder bewerken** wordt weergegeven.
3. Typ het netwerkadres van de vervangende camera.
4. Typ het juiste wachtwoord van de vervangende camera.
5. Klik op **OK**.
Het dialoogvenster **Apparaatnamen worden bijgewerkt** wordt weergegeven.
6. Klik op **OK**.

Opmerking: Wanneer de apparaatcapaciteiten van de vervangende camera up-to-date zijn, moet u de instellingen controleren die u hebt ingesteld in de tabel met camera's en opnamen.

14.6

Camera's uit een CSV-bestand importeren

Hoofdvenster > **Apparaten** >  uitvouwen >  uitvouwen

U kunt een groter aantal camera's uit een CSV-bestand importeren. U kunt encoder- of cameranamen, logische boomknooppunten en gebruikersgroepen opgeven die toegang hebben tot de nieuwe camera's.

CSV-sjabloon

U kunt de MassConfigurationTemplate.csv-sjabloon gebruiken onder: C:\Program Files\Bosch\VMS\Samples.

Opmerking: gebruik de komma als CSV-scheidingstekens

Zuil	Informatie
NetworkAddress	IP-adres van de encoder De waarde mag niet leeg zijn en mag niet worden gedupliceerd.
EncoderName	Naam van de encoder. The waarde mag niet leeg zijn.
CameraNames	Naam van camera's van de huidige encoder. The waarde mag niet leeg zijn. Scheid meerdere camera's met een puntkomma.
UserName	Gebruikersnaam voor verificatie op de encoder. De waarde mag leeg zijn.

Zuil	Informatie
Password	Wachtwoord voor verificatie op de encoder. De waarde mag leeg zijn.
LogicalTree	<p>Paden van de logische structuur waarbinnen u de camera's toevoegt. Scheid meerdere paden met een puntkomma.</p> <p>Als de waarde leeg is, worden de camera's niet toegevoegd aan de logische structuur en kunt u geen gebruikersgroepen toewijzen.</p> <p>Paden van de logische structuur beginnen met "/". De "/" is alleen verplicht voor het hoofdknooppunt voor andere mappen is het optioneel. U hoeft de naam van het hoofdknooppunt niet aan het pad van de map toe te voegen.</p> <p>Als een pad niet bestaat, wordt het gemaakt.</p>
Permissions	<p>Toegestane gebruikersgroepen. Scheid gebruikersgroepen met een puntkomma. Als de waarde leeg is, moeten de camera's voor alle groepen worden gebruikt.</p> <p>De beheerdersgroep heeft toegang tot alle camera's. Als u geen enkele groep toegang wilt geven, moet u niettemin de beheerdersgroep toevoegen.</p> <p>Als de gebruikersgroep niet bestaat, wordt de camera niet geïmporteerd.</p> <p>Opmerking: Enterprise User Groups worden niet ondersteund. Uitsluitend Enterprise Accounts worden ondersteund.</p>

Voorbeelden:

NetworkAddress,EncoderName,CameraNames,UserName>Password,LogicalTree,Permissions
 1.1.1.1,Encoder1,Camera1,service,pwd,/Folder1/Folder2;/Folder3,Admin Group
 2.2.2.2,Multichannel2,Camera21;Camera22,service,pwd,/Folder1/Folder2,Admin Group;Operator

De volgende drie toestemmingen zijn vereist voordat u het importeren kunt starten:

- **Apparaateigenschappen wijzigen**
- **Logische structuur wijzigen**
- **Gebruikersgroepen en Enterprise Accounts configureren**

Opmerking: een admin-gebruiker kan altijd de import doen.

Camera's uit een CSV-bestand te importeren:



1. Klik met de rechtermuisknop op  en klik op **Camera's importeren uit CSV-bestand...**
De bestandenverkenner opent.
2. Selecteer het desbetreffende CSV-bestand en klik op **Open**.
Opmerking: Het verwerken van het CSV-bestand kan even duren, de maximale limiet van te importeren camera's is 250.
3. Het **Importeren van camera's uit CSV-bestand** -dialoogvenster geeft alle relevante informatie weer over geslaagde of mislukte camera-importen weer.
Klik op **Alleen mislukte acties weergeven** alle mislukte camera-importen te zien.
4. Klik op **Sluiten** om het dialoogvenster te sluiten of **Exportlogboek** een logbestand te exporteren en op te slaan.

Een geïmporteerde camera op de kaart weergeven:

1. Hoofdvenster > **Plattegronden en structuur** > Logische structuur
2. Klik met de rechtermuisknop op de gewenste camera en selecteer vervolgens **Zichtbaar op plattegrond**.

De camera wordt weergegeven op de kaart.

14.7**Een encoder toevoegen met vooraf geconfigureerde geolocatie-instellingen**

Als u een encoder toevoegt met vooraf geconfigureerde geolocatie-instellingen (breedtegraad, lengtegraad, azimut), blijven deze instellingen in BVMS bewaard en wordt er automatisch een camera-hotspot toegevoegd op de corresponderende positie op de globale kaart.

Als u de camerastand op de kaart of de richting en de weergaveconus van de camera wijzigt, ontstaat er een discrepantie tussen de geolocatie-instellingen in BVMS en de geolocatie-instellingen in de cameraconfiguratie.

- ▶ Om de instellingen in de cameraconfiguratie te synchroniseren met de instellingen in BVMS, moet u de BVMS-configuratie opslaan en activeren.

Als u later de geolocatie-instellingen in de cameraconfiguratie wijzigt, gaan deze zodra u de BVMS-configuratie activeert terug naar de geolocatie-instellingen die in BVMS zijn geconfigureerd.

Raadpleeg

- Camera's configureren op de algemene plattegrond, pagina 280

14.8**Een encoder bewerken****14.8.1****Live-video coderen (Encoder bewerken)**

Hoofdvenster > **Apparaten** > vouw  uit > vouw  uit > vouw  uit > klik op  >
 dialoogvenster **Encoder bewerken**

Hoofdvenster > **Apparaten** > vouw  uit > klik met de rechtermuisknop op  >
 dialoogvenster **Encoder bewerken**

Hoofdvenster > **Apparaten** > vouw  uit > klik op  > dialoogvenster **Encoder bewerken**

U kunt de beveiligde verbinding van live-video die vanaf een encoder naar de volgende apparaten wordt verzonden, activeren als HTTPS-poort 443 op de encoder is geconfigureerd:

- Operator Client-computer
- Management Server-computer
- Configuration Client-computer
- VRM-computer
- Decoder

Opmerking:

Als dit is geactiveerd, werkt ANR niet voor het betreffende apparaat.

Als dit is geactiveerd, werkt encoder afspelen niet op encoders met firmware die ouder is dan versie 6.30.

Alleen encoders met firmwareversie 7.0 of hoger ondersteunen beveiligde UDP. Wanneer een veilige verbinding in dit geval wordt geactiveerd, kan de gebruiker van Operator Client een stream overschakelen naar UDP en naar UDP multicast.

Om deze te activeren:

1. Schakel het selectievakje **Veilige verbinding** in.
2. Klik op **OK**.
Beveiligde verbinding is ingeschakeld voor deze encoder.

Raadpleeg



- Multicast configureren, pagina 240
- Dialoogvenster Encoder bewerken/Decoder bewerken, pagina 228

14.8.2**De apparaatcapaciteiten bijwerken (Encoder bewerken)**

Hoofdvenster > **Apparaten** >  uitvouwen >  uitvouwen >  > met de rechtermuisknop

klikken op  > klikken op **Encoder bewerken** > dialoogvenster **Encoder bewerken**

Of

Hoofdvenster > **Apparaten** > vouw  uit > klik met de rechtermuisknop op  > klik op **Encoder bewerken** > dialoogvenster **Encoder bewerken**

of

Hoofdvenster > **Apparaten** > vouw  uit > klik met de rechtermuisknop op  > klik op **Encoder bewerken** > dialoogvenster **Encoder bewerken**

of

Hoofdvenster > **Apparaten** >  uitvouwen >  uitvouwen > klik met de rechtermuisknop op  > klik op **Decoder bewerken** > dialoogvenster **Decoder bewerken**

Nadat het apparaat is bijgewerkt, kunt u de capaciteiten van het apparaat updaten. Een tekstbericht geeft aan of de opgehaalde apparaatcapaciteiten overeenkomen met de apparaatcapaciteiten opgeslagen in BVMS.

Updaten:

1. Klik op **OK**.
Er wordt een berichtvenster met de volgende tekst weergegeven:
Wanneer u de apparaatcapaciteiten toepast, kunnen de gebeurtenisinstellingen voor dit apparaat worden gewijzigd. Controleer deze instellingen voor het apparaat.
2. Klik op **OK**.
De apparaatcapaciteiten worden bijgewerkt.

Raadpleeg



- Dialoogvenster Encoder bewerken/Decoder bewerken, pagina 228

14.8.3**Dialoogvenster Encoder bewerken/Decoder bewerken**

Hoofdvenster > **Apparaten** >  uitvouwen >  uitvouwen >  > met de rechtermuisknop

klikken op  > klikken op **Encoder bewerken** > dialoogvenster **Encoder bewerken**

Of

Hoofdvenster > **Apparaten** > vouw  uit > klik met de rechtermuisknop op  > klik op **Encoder bewerken** > dialoogvenster **Encoder bewerken**
of

Hoofdvenster > **Apparaten** > vouw  uit > klik met de rechtermuisknop op  > klik op **Encoder bewerken** > dialoogvenster **Encoder bewerken**
of

Hoofdvenster > **Apparaten** >  uitvouwen >  uitvouwen > klik met de rechtermuisknop op  > klik op **Decoder bewerken** > dialoogvenster **Decoder bewerken**

U kunt de apparaatcapaciteiten van een apparaat controleren en bijwerken. Bij het openen van dit dialoogvenster wordt het apparaat aangesloten. Het wachtwoord wordt gecontroleerd en de apparaatcapaciteiten van dit apparaat worden vergeleken met de apparaatcapaciteiten opgeslagen in BVMS.

Naam

Geeft de apparaatnaam weer. Wanneer u een IP-videoapparaat toevoegt, wordt de apparaatnaam automatisch gegenereerd. Wijzig dit indien nodig.

Netwerkadres

Typ het netwerkadres van het apparaat. Wijzig zo nodig het poortnummer.

Poortnummer

Typ het poortnummer van het apparaat.

Beveiliging

Het selectievakje **Veilige verbinding** is standaard ingeschakeld.

Als een beveiligde verbinding niet mogelijk is, wordt een bericht weergegeven. Klik om het vinkje te verwijderen.

De volgende decoders ondersteunen een beveiligde verbinding:

- VJD 7000
- VJD 8000
- VIP XD HD



Opmerking!

De verbinding tussen een decoder en een encoder is alleen veilig als beide zijn geconfigureerd met een beveiligde verbinding.

Gebruikersnaam

Geeft de gebruikersnaam weer die wordt gebruikt voor verificatie bij het apparaat.

Wachtwoord

Typ het geldige wachtwoord voor verificatie bij het apparaat.

Wachtwoord weergeven

Klik hierop om het ingevoerde wachtwoord te kunnen weergeven. Zorg ervoor dat niemand dit wachtwoord kan achterhalen.

Authenticeren

Klik hierop om bij het apparaat te verifiëren met de hierboven ingevoerde referenties.

Video-stream

UDP: Schakelt gecodeerde multicast-streaming in voor ondersteunde decoderapparaten.

TCP: Schakelt gecodeerde unicast-streaming in voor ondersteunde decoderapparaten.

Opmerking: Als er geen multicast-adres is geconfigureerd voor een encoder, haalt de decoder de stream op via unicast.



Opmerking!

BVMS ondersteunt geen -camera's die zijn verbonden met een VSG.

BVMS ondersteunt alleen UDP-encryptie voor platforms die ouder zijn dan CPP13.

Aantal decoderkanalen

Selecteer het nummer van de monitoren die op de decoder zijn aangesloten.

Opmerking: Als het aantal decoderkanaal voor een reeds geconfigureerde decoder wordt gewijzigd, moet u het aantal handmatig aanpassen in het dialoogvenster **Decoder bewerken**.

Raadpleeg

- *Live-video coderen (Encoder bewerken), pagina 227*
- *De apparaatcapaciteiten bijwerken (Encoder bewerken), pagina 228*

14.9

Verificatie van authenticiteit beheren

Om de verificatie van authenticiteit op een encoder te activeren, moet u de volgende stappen uitvoeren:

- Configureer de verificatie op de encoder.
- Download een certificaat vanaf de encoder.
- Installeer dit encodercertificaat op het werkstation dat wordt gebruikt om de authenticiteit te verifiëren.

Raadpleeg

- *Verificatie van authenticiteit , pagina 230*

14.9.1

Verificatie van authenticiteit

De gebruiker van de Operator Client kan de authenticiteit van opnamen verifiëren. De authenticiteit van exports wordt automatisch geverifieerd.

De beheerder moet deze stappen volgen voor een ononderbroken certificaatketen. Voor grote systemen (> 30 camera's) raden we de volgende procedure aan:

- Laat de instantie die het certificaat uitgeeft een certificaat maken voor elke encoder.
- Upload het verstrekte certificaat (inclusief persoonlijke sleutel) op een veilige manier naar elke encoder.
- Installeer het certificaat op de Operator Client-werkstations waarop u de authenticiteit wilt verifiëren of op andere computers waarop u wilt exporteren.

Voor kleine systemen (< 30 camera's) raden we de volgende procedure aan:

- Download het *HTTPS Server*-certificaat vanaf elke encoder.
- Installeer deze certificaten op de Operator Client-werkstations waarop u de authenticiteit wilt verifiëren.

Vraag de IT-ondersteuning van uw bedrijf om meer informatie.

Om beveiligde verificatie van de authenticiteit te activeren, moet de beheerder de volgende stappen uit uitvoeren:

- Activeer verificatie op elke gewenste camera.
- Voor grote systemen: upload voor elke gewenste camera het juiste certificaat en wijs het toe.
- Voor kleine systemen: download een certificaat vanaf elke encoder. Installeer de certificaten voor verificatie op een werkstation.

Beperkingen

Firmwareversie 6.30 of hoger is vereist.

Wij raden u aan de authenticiteit van maximaal vier camera's tegelijk te verifiëren.

De gebruiker van de Operator Client kan de authenticiteit van live-video niet verifiëren.

Let op: Wijzig het certificaat niet tijdens de opname. Als u het certificaat moet wijzigen, stop dan eerst de opname, wijzig het certificaat en start de opname opnieuw.

Om de authenticiteit van een opname te verifiëren, wordt de opname met maximale snelheid afgespeeld in een achtergrondproces. In netwerken met een lage bandbreedte kan de opname traag worden afgespeeld. Het verificatieproces kan dan zo lang duren als de periode die voor de verificatie is geselecteerd. Voorbeeld: U selecteert een periode van één uur. De verificatieproces kan maximaal één uur duren.

De gebruiker kan alleen verifiëren of een opname authentiek is. Als het verificatieproces niet slaagt, betekent dit niet noodzakelijkerwijs dat de videobeelden zijn gemanipuleerd. Er kunnen veel redenen zijn voor mislukte verificatie, bijvoorbeeld het handmatig verwijderen van beelden. De gebruiker van de Operator Client kan geen onderscheid maken tussen een bedoelde wijziging van de opname of frauduleuze manipulatie.

Videoverificatie heeft alleen betrekking op methoden om de authenticiteit van video te valideren.

Videoverificatie heeft geen betrekking op het verzenden van video, of gegevens, op welke wijze dan ook.

De watermerkfunctie voor het verifiëren van de authenticiteit in eerder versies van BVMS wordt vervangen. De nieuwe verificatiemethode is automatisch beschikbaar na de upgrade naar de meest recente versie van BVMS. Opnamen die in het verleden wel werden geverifieerd, kunnen nu mogelijk niet worden geverifieerd omdat deze niet de vereiste uitgebreide informatie bevatten.

Verificatie van de authenticiteit wordt niet ondersteund in de volgende gevallen:

- Transcoderen
- Lokale opname
- VSG
- Harddisk-recorder
- Recording Station
- ANR

Raadpleeg

- *De verificatie configureren, pagina 231*
- *Een certificaat uploaden, pagina 232*
- *Een certificaat downloaden, pagina 232*
- *Een certificaat installeren op een werkstation, pagina 232*

14.9.2

De verificatie configureren

Hoofdvvenster > **Apparaten** >  uitvouwen >  uitvouwen >  uitvouwen > 

of

Hoofdvvenster > **Apparaten** >  uitvouwen > 

U kunt verificatie van de authenticiteit op een encoder activeren.

Configureren:

1. Klik op **Camera** en vervolgens op **Video-ingang**.
2. Selecteer in de lijst **Videoverificatie** de optie **SHA-256**.
3. Selecteer in de lijst **Intervallen handtekening** de gewenste waarde.

Een kleine waarde verhoogt de beveiliging, een grote waarde verkleint de belasting voor de encoder.

4. Klik op  .

14.9.3

Een certificaat uploaden

Hoofdvenster > **Apparaten** >  uitvouwen >  uitvouwen >  uitvouwen > 

of

Hoofdvenster > **Apparaten** >  uitvouwen > 

U kunt een afgeleid certificaat uploaden naar een encoder.

Uploaden:

1. Klik op **Service** en vervolgens op **Certificaten**.
2. Klik op **Certificaat uploaden**.
3. Selecteer het juiste bestand met het certificaat voor deze encoder. Dit bestand moet de persoonlijke sleutel bevatten, bijvoorbeeld *.pem.
Zorg voor veilige datatransmissie.
4. Klik op **Openen**.
5. Selecteer in de lijst **Gebruik** de optie **HTTPS-server** om het geüploade certificaat toe te wijzen aan het item **HTTPS-server**.

6. Klik op  .

14.9.4

Een certificaat downloaden

Hoofdvenster > **Apparaten** >  uitvouwen >  uitvouwen >  uitvouwen > 

of

Hoofdvenster > **Apparaten** >  uitvouwen > 

U kunt een certificaat downloaden vanaf een encoder.

Downloaden:

1. Klik op **Service** en vervolgens op **Certificaten**.
2. Selecteer het gewenste certificaat en klik op het pictogram *Save*.
3. Selecteer de map waarin het certificaatbestand moet worden opgeslagen.
4. Wijzig de bestandsextensie van het certificaatbestand in *.cer.

U kunt dit certificaat nu installeren op het werkstation waar u de authenticiteit wilt verifiëren.

14.9.5

Een certificaat installeren op een werkstation

U kunt het certificaat dat u vanaf een encoder hebt gedownload, installeren op een werkstation waarop u de authenticiteit wilt verifiëren.

1. Start de *Microsoft Management Console* op het werkstation.
2. Voeg de invoegtoepassing *Certificates* toe op deze computer waarbij de optie *Computer account* is geselecteerd.
3. *Certificates (Local computer)* uitvouwen, *Trusted Root Certification Authorities* uitvouwen.
4. Klik met de rechtermuisknop op *Certificates*, wijs *All Tasks* aan en klik op *Import...*
De *Certificate Import Wizard* wordt weergegeven.
De optie *Local Machine* is vooraf geselecteerd en kan niet worden gewijzigd.

5. Klik op *Next*.
6. Selecteer het certificaatbestand dat u hebt gedownload vanaf de encoder.
7. Klik op *Next*.
8. Laat de instellingen ongewijzigd en klik op *Next*.
9. Laat de instellingen ongewijzigd en klik op *Finish*.

14.10 Het doelwachtwoord voor een decoder opgeven (Verifiëren...)

Hoofdvenster > **Apparaten** > vouw  uit > vouw  uit > klik met de rechtermuisknop op  > klik op **Authenticeren...** > dialoogvenster **Wachtwoord invoeren**

Als u toegang tot een encoder door een met een wachtwoord beveiligde decoder mogelijk wilt maken, moet u het wachtwoord voor het gebruikersbevoegdheidsniveau van de encoder als het doelwachtwoord in de decoder instellen.

Het wachtwoord opgeven:

1. Selecteer destination password in de lijst **Voer gebruikersnaam in**.
 2. Voer het nieuwe wachtwoord in het veld **Voer wachtwoord voor gebruiker in in**.
 3. Klik op **OK**.
- ⇒ Het wachtwoord wordt onmiddellijk op het apparaat gewijzigd.



Raadpleeg

- *Het wachtwoord van een encoder/decoder wijzigen (Wachtwoord wijzigen / Wachtwoord invoeren), pagina 233*



14.11 Het wachtwoord van een encoder/decoder wijzigen (Wachtwoord wijzigen / Wachtwoord invoeren)

Hoofdvenster > **Apparaten** >  uitvouwen >  uitvouwen >  > 

Of

Hoofdvenster > **Apparaten** >  > 

of

Hoofdvenster > **Apparaten** >  > 

of

Hoofdvenster > **Apparaten** > vouw  uit > vouw  uit > 

Definieer en wijzig een afzonderlijk wachtwoord voor elk niveau. Voer het wachtwoord in (maximaal 19 tekens en geen bijzondere tekens) voor het geselecteerde niveau.

Het wachtwoord wijzigen:

1. Klik met de rechtermuisknop op  en klik op **Wachtwoord wijzigen**. Het dialoogvenster **Wachtwoord invoeren** wordt weergegeven.
 2. Selecteer in de lijst **Voer gebruikersnaam in** de gewenste gebruiker voor wie u het wachtwoord wilt wijzigen.
 3. Voer het nieuwe wachtwoord in het veld **Voer wachtwoord voor gebruiker in in**.
 4. Klik op **OK**.
- ⇒ Het wachtwoord wordt onmiddellijk op het apparaat gewijzigd.

Een wachtwoord voorkomt onbevoegde toegang tot het apparaat. U kunt verschillende bevoegdheidsniveaus instellen om de toegang te beperken.

Een goede wachtwoordbeveiliging wordt alleen gegarandeerd wanneer alle hogere bevoegdheidsniveaus ook met een wachtwoord worden beveiligd. Bij het toewijzen van wachtwoorden moet u daarom altijd op het hoogste bevoegdheidsniveau beginnen.

U kunt een wachtwoord voor elke bevoegdheidsniveau definiëren en wijzigen als u bent aangemeld bij het gebruikersaccount "service".

Het apparaat heeft drie bevoegdheidsniveaus: service, user en live.

- service is het hoogste bevoegdheidsniveau. Als u het juiste wachtwoord invoert, hebt u toegang tot alle functies en kunt u alle configuratie-instellingen wijzigen.
- user is het middelhoge bevoegdheidsniveau. Op dit niveau kunt u bijvoorbeeld het apparaat bedienen, opnamen afspelen en ook de camera besturen, maar u kunt de configuratie niet wijzigen.
- live is het laagste bevoegdheidsniveau. Op dit niveau kunt u alleen live-beelden weergeven en overschakelen tussen de verschillende weergaven met live-beelden.

Voor een decoder vervangt het volgende autorisatieniveau het autorisatieniveau live:

- destination password (alleen beschikbaar voor decoders)
Gebruikt voor toegang tot een encoder.

Raadpleeg



- Het doelwachtwoord voor een decoder opgeven (Verifiëren...), pagina 233

14.12

Een encoder overbrengen naar een andere pool (Pool wijzigen)



Verplaatsen:

1. Klik met de rechtermuisknop op  /  /  en klik op **Pool wijzigen ...**
Het dialoogvenster **Pool wijzigen** wordt weergegeven.
2. Selecteer de gewenste pool in de lijst **Nieuwe pool:**.
3. Klik op **OK**.
Het apparaat wordt verplaatst naar de geselecteerde pool.

Dialoogvenster Pool wijzigen

Hier kunt u de pool-toewijzing van een apparaat wijzigen.

Huidige pool:

Geeft het nummer van de pool weer, waaraan het geselecteerde apparaat momenteel is toegewezen.

Nieuwe pool:

Selecteer het nummer van de gewenste pool.

14.13

Opnamen van een vervangen encoder herstellen (Koppelen aan opnamen van voorganger)

Hoofdvenster > **Apparaten** > uitvouwen  > uitvouwen  >  > 

Wanneer u een defecte encoder vervangt, zijn de opnamen van de vervangen encoder beschikbaar voor de nieuwe encoder wanneer u de nieuwe encoder selecteert in de Operator Client. De nieuwe encoder kan hetzelfde IP-adres hebben als de oude encoder of een ander adres.



Opmerking!

Een encoder kan alleen worden vervangen door een encoder met hetzelfde aantal kanalen.



Opnamen van een vervangen encoder herstellen



Opmerking!

Gebruik de **Encoder bewerken**-opdracht niet.

Voeg de nieuwe encoder niet toe aan de apparaatstructuur.

1. Klik met de rechtermuisknop op de oude encoder  > **Koppelen aan opnamen van voorganger ...**-opdracht.
2. Het dialoogvenster **Koppelen aan opnamen van voorganger ...** wordt weergegeven. Dit kan enige tijd duren.
3. Indien de nieuwe encoder een ander netwerkadres heeft, voer dan het netwerkadres en een geldig wachtwoord voor het nieuwe apparaat in.
Opmerking: indien de nieuwe encoder hetzelfde IP-adres heeft als de oude, is het veld voor het netwerkadres uitgeschakeld.
4. Klik op **OK**.
5. Klik op  om de instellingen op te slaan.
6. Klik op  om de configuratie te activeren.

Dialoogvenster Koppelen aan opnamen van voorganger ...

Hiermee kunt u opnamen herstellen van een vervangen encoder. Nadat u de instellingen hebt geconfigureerd in het dialoogvenster, zijn de opnamen van de vervangen encoder beschikbaar voor de nieuwe encoder wanneer u de nieuwe encoder selecteert in de Operator Client .

Netwerkadres/poort

Typ het netwerkadres van het apparaat.

Gebruikersnaam

Geeft de gebruikersnaam weer die wordt gebruikt voor verificatie bij het apparaat.

Wachtwoord





Typ het geldige wachtwoord voor verificatie bij het apparaat.

Authenticeren

Klik hierop om bij het apparaat te verifiëren met de hierboven ingevoerde referenties.

14.14 Encoders/decoders configureren

14.14.1 Het opslagmedium van een encoder configureren

Hoofdvenster > Apparaten >  uitvouwen >  >  >  > Geavanceerde instellingen > Opnamebeheer uitvouwen

Opmerking: zorg ervoor dat de voor deze encoder vereiste camera's worden toegevoegd aan de logische structuur.

Als u de ANR-functie wilt gebruiken, moet u het opslagmedium van een encoder configureren.

Opmerking: als u het opslagmedium wilt configureren van een encoder die al aan uw systeem is toegevoegd en waarvoor opnamen worden gemaakt via VRM, moet u zorgen dat secundaire opname is gestopt.

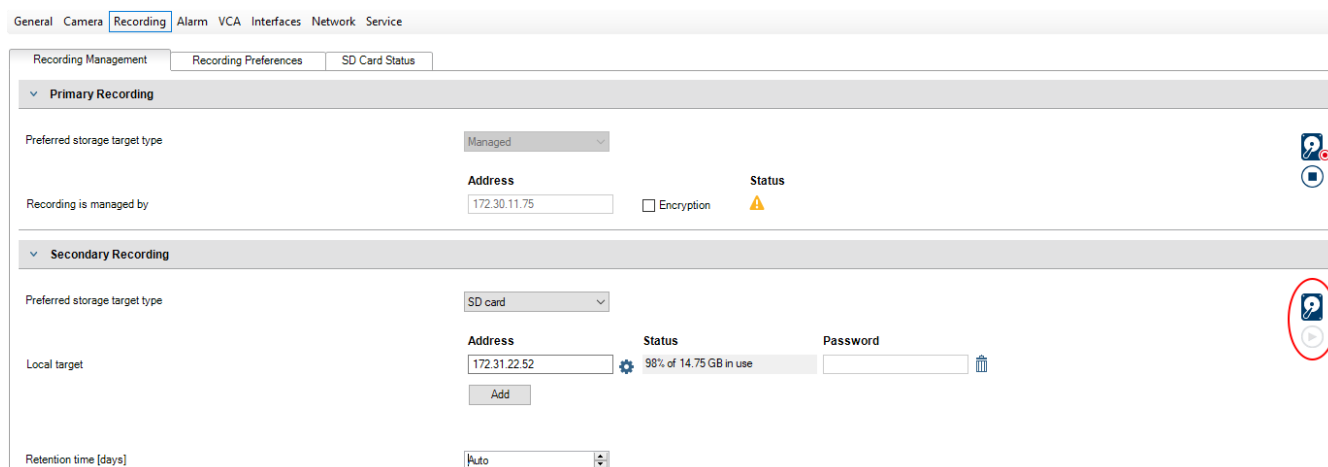



General Camera **Recording** Alarm VCA Interfaces Network Service

Recording Management Recording Preferences SD Card Status

▼ Primary Recording

Preferred storage target type Managed

Recording is managed by Address 172.30.11.75 Status  

▼ Secondary Recording

Preferred storage target type SD card 

Local target Address 172.31.22.52 Status 98% of 14.75 GB in use Password 

Add

Retention time [days] Auto

De ANR-functie werkt alleen op encoders met firmwareversie 5.90 of hoger. Niet alle encodertypen bieden ondersteuning voor ANR, zelfs niet als de juiste firmwareversie is geïnstalleerd.

Het opslagmedium van een encoder configureren:

1. Selecteer het opslagmedium onder **Secundaire opname** in de lijst **Gewenste type opslagdoel**. Afhankelijk van het type apparaat zijn verschillende media beschikbaar.
2. Als het nodig is, klikt u op de knop ... om het opslagmedium te formatteren. Na het formatteren is het opslagmedium gereed voor gebruik met de ANR-functie.
3. Configureer de ANR-functie voor deze encoder op de pagina **Camera's en opname**.

Raadpleeg

- Pagina Opnamebeheer, pagina 239
- De ANR-functie configureren, pagina 311

14.14.2 Meerdere encoders / decoders configureren

Hoofdvenster

U kunt de volgende eigenschappen van meerdere encoders en decoders tegelijk wijzigen:

- Wachtwoorden voor apparaten
- IP-adressen
- Weergavenamen
- Subnetmasker
- Gateway-ID
- Firmwareversies

Meerdere apparaten selecteren:

- ▶ Selecteer de vereiste apparaten door op de CTRL- of de SHIFT-toets te drukken.

Alle beschikbare apparaten selecteren:

- ▶ Klik op de opdracht  **Alles selecteren.**

Het wachtwoord voor meerdere apparaten wijzigen:

1. Binnen het hoofdvenster: **Apparaten** klik op de opdracht  **Apparaatwachtwoorden wijzigen.**
Of
Klik in het menu **Hardware** op **Apparaatwachtwoorden wijzigen...**
Het **Apparaatwachtwoorden wijzigen** dialoogvenster wordt weergegeven.
2. Selecteer de gewenste apparaten.
3. Klik met de rechtermuisknop op de geselecteerde apparaten.
4. Klik op **Wachtwoord bewerken....** Het dialoogvenster **Wachtwoorden wijzigen** wordt weergegeven.
5. Voer de gewenste instellingen in.

**Opmerking!**

U kunt alleen de wachtwoordtypen selecteren die voor alle geselecteerde apparaten beschikbaar zijn.

Meerdere weergavenamen configureren:

1. Klik in het menu **Hardware** op **IP- en netwerkinstellingen van apparaat wijzigen...**
Het dialoogvenster **IP- en netwerkinstellingen van apparaat wijzigen** wordt weergegeven.
2. Selecteer de gewenste apparaten.
3. Klik met de rechtermuisknop op de geselecteerde apparaten.
4. Klik op **Weergavenamen instellen....**
Het dialoogvenster **Weergavenamen instellen** wordt weergegeven.
5. Voer de gewenste instellingen in.

Meerdere IP-adressen configureren:**Opmerking!**

Als u het IP-adres van een IP-apparaat wijzigt, kan het onbereikbaar worden.

1. Klik in het menu **Hardware** op **IP- en netwerkinstellingen van apparaat wijzigen...**
Het dialoogvenster **IP- en netwerkinstellingen van apparaat wijzigen** wordt weergegeven.
2. Selecteer de gewenste apparaten.
3. Klik met de rechtermuisknop op de geselecteerde apparaten.
4. Klik op **IP-adressen instellen....**
Het dialoogvenster **IP-adressen instellen** wordt weergegeven.
5. Voer de gewenste instellingen in.

Subnetmasker/gateway-ID voor meerdere apparaten wijzigen:

1. Klik in het gewenste veld van een van de apparaten waarvoor u de waarde wilt wijzigen.
2. Voer de juiste waarde in.
3. Selecteer alle gewenste apparaten.
4. Klik met de rechtermuisknop in het gewenste veld van het apparaat waarvoor u de waarde al hebt gewijzigd.
5. Klik op de opdracht **Cel kopiëren naar** en op de opdracht **Selectie in kolom** .
Of klik op de opdracht **Hele kolom** , indien nodig.

**Opmerking!**

U kunt ook hele rijen kopiëren om IP-adressen, weergavenamen, subnetmaskers en gateway-ID's voor meerdere apparaten te wijzigen.





Firmware voor meerdere apparaten bijwerken:

1. Klik in het menu **Hardware** op **Apparaatfirmware bijwerken...**
Het dialoogvenster **Apparaatfirmware bijwerken** wordt weergegeven.
2. Selecteer de gewenste apparaten.
3. Klik op de opdracht **Firmware bijwerken**.
4. Selecteer het bestand met de update.
5. Klik op **OK**.

Resultaat van de bewerking

Geeft de juiste status voor de desbetreffende apparaten weer.

14.14.3**Failover-opnamemodus op een encoder configureren**

Hoofdvenster > **Apparaten** >  uitvouwen >  uitvouwen >  > 

Voorwaarden: op de pagina **Pool** in de lijst **Modus Opnamevoorkeuren** selecteert u **Failover**. Als **Automatisch** is geselecteerd, worden de instellingen automatisch toegepast en kunnen ze niet worden geconfigureerd.

Als u een secundair doel wilt gebruiken voor zowel automatische als failover-modus: op de pagina **Pool** selecteert u in de lijst **Gebruik van secundair doel Aan**.

We raden aan ten minste 2 iSCSI-apparaten voor failover-modus te configureren.

Configureren:

1. Klik op **Geavanceerde instellingen**.
2. Klik op **Opnamevoorkeuren**.
3. Selecteer onder **Primair doel** het item voor het benodigde doel. Alle opslagsystemen die zijn ingevoerd onder **Opslagsystemen** worden weergegeven in de lijst.
4. Selecteer onder **Secundair doel** het item voor het benodigde doel. Alle opslagsystemen die zijn ingevoerd onder **Opslagsystemen** worden weergegeven in de lijst.
De wijzigingen zijn direct actief. Activering is niet vereist.

Gerelateerde onderwerpen

- [Automatische opnamemodus op een pool configureren, pagina 186](#)

14.14.4 Pagina Opnamebeheer



Actieve opnamen worden aangegeven door .

Wijs het pictogram aan. Er wordt gedetailleerde informatie over de actieve opnamen weergegeven.

Handmatig beheerde opnamen

De opnamen worden lokaal beheerd op deze encoder. Alle relevante instellingen moeten handmatig worden uitgevoerd. De encoder / IP-camera werkt als apparaat voor livebeelden. Deze wordt niet automatisch van de VRM verwijderd.

Opname 1 beheerd door VRM

De opnamen van deze encoder worden beheerd door het VRM-systeem.

Tweevoudige VRM

Opname 2 van deze encoder wordt beheerd door een secundaire VRM.

Tabblad iSCSI-media

Klik hierop om de beschikbare iSCSI-opslag weer te geven die is gekoppeld aan deze encoder.

Tabblad Lokale media

Klik hierop om de beschikbare lokale opslag weer te geven op deze encoder.

Toevoegen

Klik hierop om een opslagapparaat toe te voegen aan de lijst van beheerde opslagmedia.

Verwijderen

Klik hierop om een opslagapparaat te verwijderen uit de lijst van beheerde opslagmedia.

Raadpleeg

- *Het opslagmedium van een encoder configureren, pagina 236*

14.14.5 Pagina Opnamevoorkeuren

De pagina **Opnamevoorkeuren** wordt weergegeven voor elke encoder. De pagina wordt alleen weergegeven wanneer een apparaat is toegewezen aan een VRM-systeem.

Primair doel

Alleen zichtbaar als de lijst **Modus opnamevoorkeuren** op de pagina **Pool** is ingesteld op **Failover**. Selecteer het item voor het benodigde doel.

Secundair doel

Alleen zichtbaar als de lijst **Modus opnamevoorkeuren** op de pagina **Pool** is ingesteld op **Failover** en als de lijst **Secundair doelgebruik** is ingesteld op **Aan**.

Selecteer het item voor het benodigde doel voor de configuratie van de failover-modus.

Raadpleeg

- *Pagina Pool, pagina 184*

14.14.6 Decoders configureren voor on-screen display (OSD)

Om de weergave op het scherm (OSD) voor decoders in te schakelen, moet u de desbetreffende decoderinstellingen configureren.

Configureren van de VIDEOJET decoder 8000

Hoofdvenster > **Apparaten** > Uitvouwen  > Uitvouwen  >  > **Geavanceerd** >

Weergave

Configureer in het gedeelte **displaystamping** de volgende instellingen:

- **Alarmmodus-stamping**: selecteer **Aangepast**

- Voer de **X-** en **Y-**coördinaten in om de positie van het OSD-label **te bepalen**.
- Stel respectievelijk de gewenste hoogte, kleur en de achtergrondkleur van de alarmtekst in.

Configureren van de VIDEOJET decoder 7513, VIDEOJET decoder 7523

Hoofdvenster > **Apparaten** > Uitvouwen  > Uitvouwen  > **Geavanceerd** > **Weergave**

Configureer in het gedeelte **displaystamping** de volgende instellingen:

- **Alarmmodus-stamping:** selecteer **Aangepast**
- Voer de **X-** en **Y-**coördinaten in om de positie van het OSD-label **te bepalen**.
- Stel respectievelijk de gewenste hoogte, kleur en de achtergrondkleur van de alarmtekst in.

Configureer in het **Overlay-modus**-gedeelte de volgende instelling:

- **Overlaymodus:** selecteer **Tekst**

14.15



Multicast configureren



U kunt voor elke toegewezen camera een multicast-adres met poort configureren.

Multicast configureren:

1. Selecteer het gewenste selectievakje om multicast in te schakelen.
2. Typ een geldig multicast-adres en een poortnummer.
3. Configureer indien nodig continue multicast-streaming.

Tabblad Multicast

Hoofdvenster > **Apparaten** >  > 
of

Hoofdvenster > **Apparaten** >  > 
of

Hoofdvenster > **Apparaten** >  uitvouwen >  uitvouwen >  > 

> tabblad **Netwerk** > tabblad **Multicast**

Hiermee kunt u multicast configureren voor de toegewezen camera's.

Inschakelen

Klik hierop om multicast voor deze camera te activeren.

Multicast-adres

Voer een geldig multicast-adres (tussen 224.0.0.0 en 239.255.255.255) in.

Voer *1.0.0.0* in. Er wordt automatisch een uniek multicast-adres ingevoerd gebaseerd op het MAC-adres van het apparaat.

Poort

Als een Firewall wordt gebruikt, voer dan een poortwaarde in die is geconfigureerd als niet-geblokkeerde poort in de Firewall.

Streaming

Klik hierop om continue multicast streaming naar de switch te activeren. Dit houdt in dat de multicast-verbinding niet wordt voorafgegaan door een RCP+ registratie. De encoder streamt altijd alle gegevens naar de switch. De switch (als geen IGMP-multicast filtering wordt ondersteund of is geconfigureerd) stuurt deze gegevens naar alle poorten met als gevolg dat de switch overbelast raakt.

U hebt streaming nodig bij gebruik van een niet-Bosch apparaat voor het ontvangen van een multicast-stream.







**Opmerking!**

Multicast-streams zijn alleen veilig als de encoder beschikt over firmware versie 7.0 of hoger en als het selectievakje **Veilige verbinding** is ingeschakeld.

Raadpleeg

- *Live-video coderen (Encoder bewerken), pagina 227*

15 Pagina ONVIF

Hoofdvenster > **Apparaten** >  uitvouwen >  >
 of
 Hoofdvenster > **Apparaten** >  uitvouwen >  uitvouwen >  uitvouwen >  >
 uitvouwen

Raadpleeg

- Pagina Video Streaming Gateway-apparaat, pagina 203
- Pagina Alleen live, pagina 213

15.1 Een alleen-live ONVIF-apparaat via scannen toevoegen

ONVIF-apparaten voor alleen livebeelden toevoegen via scannen:

1. Klik met de rechtermuisknop op  en klik vervolgens op **Scannen naar ONVIF-encoders voor alleen live-weergave**.
 Het dialoogvenster **BVMS Scan Wizard** wordt weergegeven.
2. Schakel de selectievakjes in voor de apparaten die u wilt toevoegen.
3. Klik op **Volgende >>**.
 Het dialoogvenster **Apparaten verifiëren** van de wizard wordt weergegeven.
4. Typ het wachtwoord voor elk apparaat dat met een wachtwoord is beveiligd.
 Het wachtwoord wordt automatisch gecontroleerd, wanneer u gedurende enkele seconden geen tekens meer in het wachtwoordveld invoert of als u buiten het veld klikt.
 Als de wachtwoorden voor alle apparaten identiek zijn, kunt u dit in het eerste **Wachtwoord** veld invoeren. Klik met de rechtermuisknop op dit veld en klik op **Cel kopiëren naar kolom**.

In de kolom **Status** worden succesvolle aanmeldingen aangegeven met .

De mislukte aanmeldingen worden aangegeven met .

5. Klik op **Voltooien**.
 Het apparaat wordt aan de apparaatstructuur toegevoegd.

15.2 Pagina ONVIF-encoder

Hoofdvenster > **Apparaten** > vouw  uit > vouw  uit > vouw  uit > vouw  uit >
 > tabblad **ONVIF-encoder**
 of

Hoofdvenster > **Apparaten** > vouw  uit >  > tabblad **ONVIF-encoder**

Geeft informatie weer over een ONVIF-encoder voor alleen livebeelden die is toegevoegd aan uw BVMS.

Naam

Geeft de naam van het ONVIF-apparaat weer. U kunt de naam van het apparaat rechtstreeks wijzigen in de apparaatstructuur.

Netwerkadres

Geeft het IP-adres van het apparaat weer.

Fabrikant

Geeft de naam van de fabrikant weer.

Model

Geeft de modelnaam weer.

Firmware

De firmwareversie weergeven.

ONVIF-profiel

Hiermee wordt het geconfigureerde profiel weergegeven.

ONVIF-profiel G

Geeft aan of de ONVIF-encoder profiel G ondersteunt en lokale opname is geactiveerd.

Aantal video-ingangen

Geeft het aantal camera's weer dat is verbonden met deze encoder.

Aantal audio-ingangen

Hiermee wordt het aantal audio-ingangen weergegeven dat op deze encoder is aangesloten.

Aantal alarmingangen

Hiermee kunt u het aantal alarmingangen weergeven dat op deze encoder is aangesloten.

Aantal relais

Hiermee wordt het aantal relais weergegeven dat op deze encoder is aangesloten.

Raadpleeg

- Pagina ONVIF-encodergebeurtenissen, pagina 243
- Een encoder voor livebeelden toevoegen, pagina 224
- Een ONVIF-toewijzingstabel configureren, pagina 247

15.3

Pagina ONVIF-encodergebeurtenissen

Vanaf BVMS 10.0 kunnen ONVIF-encodergebeurtenissen rechtstreeks van de VSG- of ONVIF-encoder worden opgehaald. Als u een nieuwe ONVIF-encoder toevoegt, is het **ONVIF-gebeurtenissen ophalen van VSG (Profile S, T)**-selectievakje standaard ingeschakeld en wordt Profile T ondersteund.



De volgende functies worden alleen ondersteund als er een ONVIF-encoder aan uw systeem is toegevoegd via een VSG-apparaat:

- Als ONVIF-encodergebeurtenissen van VSG worden opgehaald, zijn standaard ONVIF-gebeurtenissen al toegewezen.
- De Operator kan relais in- of uitschakelen in de Operator Client.

**Opmerking!**

ONVIF-gebeurtenissen ophalen van VSG is alleen beschikbaar vanaf VSG versie 7.0. Als u overstapt op BVMS 10.0, worden bestaande ONVIF-encodergebeurtenissen rechtstreeks van de ONVIF-encoder opgehaald. U moet de VSG updaten naar versie 7.0.

Hoofdvenster > **Apparaten** > vouw  uit > vouw  uit > vouw  uit > vouw  uit >  > tabblad **ONVIF-encodergebeurtenissen**
of

Hoofdvenster > **Apparaten** > vouw  uit >  > tabblad **ONVIF-encodergebeurtenissen**
 U moet ONVIF-gebeurtenissen toewijzen aan BVMS-gebeurtenissen, als ONVIF-encodergebeurtenissen rechtstreeks van de ONVIF-encoder worden opgehaald. Zo weet u zeker dat u ONVIF-gebeurtenissen later kunt configureren als BVMS-alarmen.



Opmerking!

Als ONVIF-encodergebeurtenissen van VSG worden opgehaald, zijn standaard ONVIF-gebeurtenissen al toegewezen.

Toewijzingstabel

U kunt een toewijzingstabel maken of bewerken.



Klik op  om het dialoogvenster **Toewijzingstabel toevoegen** weer te geven.

Klik op  om het dialoogvenster **Naam van toewijzingstabel wijzigen** weer te geven.

Klik op  om de toewijzingstabel met alle rijen te verwijderen.

Klik op  of op  om een ONVIF-toewijzingstabel te importeren of te exporteren.

Gebeurtenissen en alarmen

Selecteer een BVMS-gebeurtenis voor toewijzing met een ONVIF-gebeurtenis.

Rij toevoegen

Klik om een rij aan de toewijzingstabel toe te voegen.

Wanneer er meerdere rijen beschikbaar zijn, doet een gebeurtenis zich voor als één rij waar is.

Rij verwijderen

Klik om de geselecteerde rij uit de toewijzingstabel te verwijderen.

ONVIF-onderwerp

Typ of selecteer een reeks, bijvoorbeeld:

tns1:VideoAnalytics/tnsaxis:MotionDetection

ONVIF-gegevensnaam

Typ of selecteer een reeks.

ONVIF-gegevenstype

Typ of selecteer een reeks.

ONVIF-gegevenswaarde

Typ of selecteer een tekenreeks of getal.

Als ONVIF-gebeurtenissen van VSG worden opgehaald, zijn de volgende ONVIF-gebeurtenissen standaard aan VSG toegewezen.

- **Totale verandering - Gedetecteerd**
- **Totale verandering - Niet gedetecteerd**
- **Bewegingsdetectie - Beweging gedetecteerd**
- **Bewegingsdetectie - Beweging gestopt**
- **Referentiebeeldcontrole - Afstelling ongedaan gemaakt**
- **Referentiebeeldcontrole - Afgesteld**

- Videoverlies - Videosignaal is verloren gegaan
- Videoverlies - Videosignaal is in orde
- Videoverlies - Status videosignaal is onbekend
- Videosignaal te vaag - Videosignaal OK
- Videosignaal te vaag - Videosignaal niet OK
- Videosignaal te helder - Videosignaal is in orde
- Videosignaal te helder - Videosignaal is niet in orde
- Videosignaal te donker - Videosignaal is in orde
- Videosignaal te donker - Videosignaal is niet in orde
- Videosignaal te luid - Videosignaal is in orde Videosignaal is niet in orde
- Status relais - Relais is geopend
- Status relais - Relais is gesloten
- Status relais - Relaisfout
- Status ingang - Ingang is geopend
- Status ingang - Ingang is gesloten
- Status ingang - Ingangsfout

Raadpleeg

- ONVIF Camera Event Driver Tool starten vanuit de Configuration Client, pagina 213
- Toewijzing van ONVIF-gebeurtenis, pagina 42
- Een ONVIF-toewijzingstabel configureren, pagina 247

15.3.1

Een ONVIF-profiel toevoegen en verwijderen

Hoofdvenster > **Apparaten** > vouw  uit > vouw  uit > vouw  uit > vouw  uit >

 > tabblad **ONVIF-encodergebeurtenissen**

of

Hoofdvenster > **Apparaten** > vouw  uit >  > tabblad **ONVIF-encodergebeurtenissen**

U kunt ONVIF-profielen voor een geselecteerde encoder toevoegen, verwijderen of wijzigen.

Toevoegen:

1. Klik op **Toevoegen...**
2. Geef in het dialoogvenster **Profiel toevoegen** een naam op voor het profiel.
3. Klik op **Volgende >**.
4. Selecteer in het volgende dialoogvenster de gewenste camera.
5. Klik op **Volgende >**.
6. Selecteer in het volgende dialoogvenster het gewenste encoderprofiel zonder opname.
7. Klik op **Opslaan**.

Het nieuwe profiel wordt opgeslagen.

De instellingen van dit profiel bevatten de waarden uit het geselecteerde encoderprofiel. U kunt deze waarden desgewenst wijzigen.

Verwijderen:

- ▶ Selecteer een profiel in de lijst en klik op **Verwijderen**.

Wijzigen:



1. Selecteer een profiel in de lijst.
2. Wijzig de vereiste instellingen.

15.3.2

Een ONVIF-toewijzingstabelbestand exporteren

Hoofdvenster > **Apparaten** > vouw  uit > vouw  uit > vouw  uit > vouw  uit >

 > tabblad **ONVIF-encodergebeurtenissen**
of

Hoofdvenster > **Apparaten** > vouw  uit >  > tabblad **ONVIF-encodergebeurtenissen**
U kunt een ONVIF-toewijzingstabel exporteren als deze beschikbaar is als een OMF-bestand. De toewijzingstabel wordt opgeslagen voor het geselecteerde encodermodel.

Exporteren:



1. Klik op  .
2. Typ een bestandsnaam en klik op **Opslaan**.
De ONVIF-toewijzingstabel wordt geëxporteerd als OMF-bestand voor het geselecteerde encodermodel.

Raadpleeg



- Pagina ONVIF-encodergebeurtenissen, pagina 243

15.3.3

Een ONVIF-toewijzingstabelbestand importeren

Hoofdvenster > **Apparaten** > vouw  uit > vouw  uit > vouw  uit > vouw  uit >

 > tabblad **ONVIF-encodergebeurtenissen**
of

Hoofdvenster > **Apparaten** > vouw  uit >  > tabblad **ONVIF-encodergebeurtenissen**
U kunt een ONVIF-toewijzingstabel importeren als deze beschikbaar is als een OMF-bestand. Uitgegeven ONVIF-toewijzingsbestanden worden opgeslagen in de volgende map van de Configuration Client:

- `%programdata%\Bosch\VMS\ONVIF`

Als dezelfde toewijzingstabelnaam al is geïmporteerd, wordt een foutbericht weergegeven.

Als u een nieuwere versie van dit bestand importeert, wordt er een waarschuwing weergegeven. Klik op **OK** als u dit bestand wilt importeren. Klik anders op **Annuleren**.

Importeren:

1. Klik op  .
2. Selecteer het gewenste bestand en klik op **Openen**.
Het dialoogvenster **Toewijzingstabel importeren** wordt weergegeven.
3. Voer de desbetreffende instellingen in.
4. Klik op **OK**.

Dialoogvenster Toewijzingstabel importeren

Hoofdvenster > **Apparaten** > vouw  uit > vouw  uit > vouw  uit > vouw  uit >
 uit > tabblad **ONVIF-encodergebeurtenissen** > 

of

Hoofdvenster > **Apparaten** > vouw  uit >  > tabblad **ONVIF-encodergebeurtenissen** > 

Fabrikant

De naam van de fabrikant waarvoor deze toewijzingstabel geldig is.

Model

De modelnaam waarvoor deze toewijzingstabel geldig is.

Beschrijving

Meer informatie, bijvoorbeeld over geteste cameramodellen.

Naam van toewijzingstabel

De naam van de toewijzingstabel. Wijzig deze naam als deze al wordt gebruikt in BVMS.

U kunt een van de volgende opties selecteren om te bepalen op welke ONVIF-encoders u de toewijzingstabel wilt toepassen.

Alleen toepassen op geselecteerde ONVIF-encoder

Toepassen op alle ONVIF-encoders van de vermelde modellen

Toepassen op alle ONVIF-encoders van de fabrikant

Toewijzing van bestaande ONVIF-gebeurtenis wordt voortgezet. U kunt geen OMT-bestanden importeren uit eerdere versies van BVMS.

15.3.4

Een ONVIF-toewijzingstabel configureren

Hoofdvenster > **Apparaten** > vouw  uit > vouw  uit > vouw  uit > vouw  uit >  > tabblad **ONVIF-encodergebeurtenissen**

of

Hoofdvenster > **Apparaten** > vouw  uit >  > tabblad **ONVIF-encodergebeurtenissen**

U configureert toewijzingstabellen om ONVIF-gebeurtenissen toe te wijzen aan BVMS-gebeurtenissen.

U configureert een toewijzingstabel voor alle ONVIF-encoders van hetzelfde model of alle ONVIF-encoders van dezelfde fabrikant.

Klik op  om ONVIF-encoders die offline zijn toegevoegd, bij te werken met de gebeurtenistoewijzingen van een al eerder toegevoegde ONVIF-encoder van dezelfde fabrikant en/of met dezelfde modelnaam.

Voor meerkanaals encoders kunt u de gebeurtenisbronnen configureren, bijvoorbeeld een specifieke camera of een relais.

Een toewijzingstabel maken:

1. Klik op  .
Het dialoogvenster **Toewijzingstabel toevoegen** wordt weergegeven.
2. Voer een naam in voor de toewijzingstabel.
3. Selecteer in de lijsten **Fabrikant** en **Model** de gewenste items.
Wanneer u in beide lijsten **<geen>** selecteert, is de gebeurtenistoewijzing alleen geldig voor dit apparaat.

Wanneer u **<geen>** selecteert in de lijst **Model** en de naam van de fabrikant selecteert in de lijst **Fabrikant** is de gebeurtenistoewijzing geldig voor alle apparaten van dezelfde fabrikant. Wanneer u in beide lijsten namen selecteert, is de gebeurtenistoewijzing geldig voor alle apparaten van dezelfde fabrikant en hetzelfde model.

4. Klik op **OK**.
U kunt nu de toewijzingstabel bewerken, bijvoorbeeld een rij toevoegen aan de gebeurtenis **Beweging gedetecteerd**.

Een toewijzingstabel bewerken:

1. Klik op .
Het dialoogvenster **Naam van toewijzingstabel wijzigen** wordt weergegeven.
2. Wijzig de gewenste items.





Gebeurtenistoewijzingen toevoegen of verwijderen:

1. Selecteer de gewenste naam in de lijst **Toewijzingstabel**.
2. Een rij toevoegen: klik op **Rij toevoegen**.
3. Selecteer de gewenste items in de rij.
Wanneer er meerdere rijen beschikbaar zijn, wordt een gebeurtenis geactiveerd als slechts één van de rijen waar is.
4. Een rij verwijderen: klik op **Rij verwijderen**.







Een toewijzingstabel verwijderen:

1. Klik in de lijst **Toewijzingstabel** op de naam van de gebeurtenistoewijzingen die u wilt verwijderen.
2. Klik op .





Een gebeurtenisbron configureren:

1. Vouw  uit en klik op  of  of .
2. Klik op het tabblad **ONVIF-gebeurtenisbron**.
3. Activeer in de kolom **Gebeurtenis activeren** de gebeurtenis die in deze rij is geconfigureerd.
4. Selecteer de gewenste gebeurtenisdefinities.

Dialoogvenster ONVIF-toewijzingstabel toevoegen/bewerken

Hoofdvenster > **Apparaten** > vouw  uit > vouw  uit > vouw  uit > vouw  uit >  > tabblad **ONVIF-encodergebeurtenissen** >  of 

of

Hoofdvenster > **Apparaten** > vouw  uit > tabblad  > **ONVIF-encodergebeurtenissen** >  of 

Hiermee kunt u een toewijzingstabel toevoegen. Als deze toewijzingstabel een sjabloon is voor toekomstige ONVIF-encoders van dezelfde fabrikant en hetzelfde model, selecteert u de juiste items.

Naam van toewijzingstabel

Typ een naam om de definitie gemakkelijk te kunnen herkennen.

Fabrikant

Selecteer een item, indien nodig.

Model

Selecteer een item, indien nodig.

Serienummer

Het serienummer van de geselecteerde encoder.

MAC-adres

Het MAC-adres van de geselecteerde encoder.

ONVIF-versie

De ONVIF-versie van de geselecteerde encoder.

Voor BVMS is ONVIF versie 2.0 vereist.

15.4.2**Datum/tijd**

Hoofdvenster > **Apparaten** >  uitvouwen >  uitvouwen >  uitvouwen >  uitvouwen >  > tabblad **ONVIF-configuratie** > tabblad **Hoofdinstantellingen** > tabblad **Datum/tijd**
of

Hoofdvenster > **Apparaten** >  uitvouwen >  > tabblad **ONVIF-configuratie** > tabblad **Hoofdinstantellingen** > tabblad **Datum/tijd**

Tijdzone

Selecteer de tijdzone waarin het systeem zich bevindt.





Als er in uw systeem of netwerk meerdere apparaten actief zijn, is het belangrijk de interne klokken van deze apparaten te synchroniseren. Het is bijvoorbeeld alleen mogelijk om gelijktijdige opnamen te identificeren en juist te evalueren als alle apparaten op hetzelfde tijdstip werken.

1. Voer de huidige datum in. Omdat de tijd van het apparaat wordt geregeld door de interne klok, is het niet nodig de dag van de week in te voeren. Deze wordt automatisch toegevoegd.
2. Voer de huidige tijd in en klik op **Synchr. Pc** om de systeemtijd van uw computer toe te passen op het apparaat.

Let op:

Het is belangrijk dat de juiste datum/tijd worden ingesteld voor het opnemen. Als de instellingen voor datum en tijd onjuist zijn, zal het opnemen mogelijk niet correct verlopen.

15.4.3**Gebruikersbeheer**

Hoofdvenster > **Apparaten** >  uitvouwen >  uitvouwen >  uitvouwen >  uitvouwen >  > tabblad **ONVIF-configuratie** > tabblad **Hoofdinstantellingen** > tabblad **Gebruikersbeheer**
of

Hoofdvenster > **Apparaten** >  uitvouwen >  > tabblad **ONVIF-configuratie** > tabblad **Hoofdinstantellingen** > tabblad **Gebruikersbeheer**

Deze gebruikersinstellingen worden gebruikt voor toepassingen van derden, zoals rechtstreekse toegang tot encoders via webclients.

De volgende gebruikersrollen voor toegang via toepassingen van derden worden ondersteund:

- **Anoniem:** Deze rol heeft alleen onbeperkte toegang tot apparaten waarbij geen gebruikers van andere rollen (**Gebruiker, Operator, Beheerder**) zijn geregistreerd. Op de apparaten met ten minste één gebruiker zoals hierboven is beschreven, heeft de anonieme gebruiker alleen het recht om tijdstellingen te bekijken.
- **Beheerder** (niet ondersteund door de Configuration Client): deze rol heeft toegang tot alle secties en functies van de toepassing, de rechten om het apparaat opnieuw op te starten, instellingen te resetten en firmware bijwerken en om andere gebruikers met verschillende toegangsrechten te maken.

De eerste gebruiker die op het apparaat wordt gemaakt, moet **Beheerder** zijn.

Zie de volgende tabel voor verschillen tussen de standaard toegangsrechten van operators en gebruikers van de rol **Operator** en de rol **Gebruiker**.

Sectie of functie van ONVIF-configuratie	Operator	Gebruiker
Identificatie	WEERGEVEN	VERBORGEN
Tijdstellingen	WEERGEVEN	WEERGEVEN
Netwerk instellingen	WEERGEVEN	WEERGEVEN
Gebruikers	VERBORGEN	VERBORGEN
Relais-instellingen	WIJZIGEN	WEERGEVEN
Live-video (inclusief rtsp-verbinding)	WIJZIGEN	WIJZIGEN
Videostreaming	WIJZIGEN	WEERGEVEN
Profielen	WIJZIGEN	WEERGEVEN

WIJZIGEN - Huidige instellingen wijzigen en nieuwe instellingen maken.

WEERGEVEN - Instellingen zijn niet verborgen, maar het is niet toegestaan instellingen te wijzigen en te maken.

VERBORGEN - Bepaalde instellingen of zelfs de hele secties zijn verborgen.

Gebruikers

Bevat de beschikbare gebruikers van het apparaat.

Wachtwoord

Geef een geldig wachtwoord op.

Wachtwoord bevestigen

Bevestig het ingevoerde wachtwoord.

Rol

Selecteer de gewenste rol groep voor de geselecteerde gebruiker. Toegangsrechten worden dienovereenkomstig aangepast.

15.4.4

Pagina Video-encoderprofiel

Hoofdvenster > **Apparaten** >  uitvouwen >  uitvouwen >  uitvouwen > 

uitvouwen >  > tabblad **ONVIF-configuratie** > tabblad **Camera** > tabblad **Profiel video-encoder** of

Hoofdvenster > **Apparaten** >  uitvouwen >  > tabblad **ONVIF-configuratie** > tabblad **Camera** > tabblad **Profiel video-encoder**

De profielen zijn nogal complex en bevatten parameters die elkaar beïnvloeden. Het is daarom in het algemeen het beste om de vooraf gedefinieerde profielen te gebruiken. Wijzig een profiel alleen als u alle configuratie-opties volledig kent.

Profielen

Klik op de gewenste naam.

Opmerking!

De profielen die hier zijn geconfigureerd, kunnen worden geselecteerd in de Configuration Client.



Klik in het hoofdvenster op **Camera's en opname** en klik op  of .

De standaardinstelling '<Automatisch>' kan worden gewijzigd in een van de weergegeven en geconfigureerde profielen

Opmerking: Wanneer u actief meer dan één profiel gebruikt van een enkel apparaat, kunnen er bepaalde beperkingen gelden en kan de camera automatisch de kwaliteit van een stream bij overbelasting beperken.

Naam

Hier kunt u een nieuwe naam voor het profiel opgeven. De naam wordt dan getoond in de lijst van beschikbare profielen in het veld Actief profiel.

Codering

Selecteer de gewenste codec.

Resolutie

Selecteer de gewenste resolutie van de videobeelden.

Kwaliteit

Met deze parameter kunt u de belasting van het kanaal reduceren door de beelddefinitie te verminderen. De parameter wordt ingesteld met behulp van de schuifregelaar: de meest linkse positie komt overeen met de hoogste beelddefinitie, de meest rechtse met de laagste belasting van het videokanaal.

Limiet frame rate

De image rate (beelden per seconde) geeft aan hoeveel beelden per seconde worden opgenomen door de videocamera die is aangesloten op het apparaat. Deze parameter wordt alleen ter informatie weergegeven.

Als er een coderingsinterval is opgegeven, wordt de resulterende gecodeerde image rate verlaagd met de opgegeven factor.

Limiet bitrate

Hoe lager de bitrate is, des te kleiner het videobestand is. Maar wanneer de bitrate aanzienlijk wordt verlaagd, moet het programma sterkere compressie-algoritmen gebruiken, waardoor ook de videokwaliteit vermindert.

Selecteer de maximale uitgaande bitrate in kbps. Deze maximale gegevenssnelheid wordt nooit overschreden. Afhankelijk van de instellingen van de beeldkwaliteit voor de I- en P-frames kan dit leiden tot het overslaan van afzonderlijke beelden.

De waarde die u hier invoert, moet minimaal 10% groter zijn dan de standaard bitrate van doelgegevens.

Coderingsinterval

Het coderingsinterval (aantal beelden) geeft aan met welke snelheid de beelden uit de camera worden gecodeerd. Wanneer het coderingsinterval bijvoorbeeld 25 is, betekent dit dat 1 beeld van de 25 per seconde opgenomen beelden wordt gecodeerd en naar de gebruiker wordt verzonden. De maximale waarde vermindert de belasting van het kanaal, maar kan ertoe leiden dat er informatie wordt overgeslagen van de beelden die zijn niet gecodeerd. Als u het coderingsinterval verlaagt, wordt de frequentie van beeldupdates en de belasting van het kanaal hoger.

GOP-lengte

De GOP-lengte kan alleen worden bewerkt als de encoder H.264 of H.265 is. Deze parameter geeft de lengte aan van de groep beelden tussen de twee keyframes. Bij een hogere waarde is de belasting van het netwerk lager, maar wordt de videokwaliteit minder.

De waarde 1 geeft aan dat I-frames continu worden gegenereerd. De waarde 2 geeft aan dat elk tweede beeld een I-frame is, 3 geeft aan dat slechts elk derde beeld een I-frame is enzovoort. De beelden ertussen worden gecodeerd als P-frames of B-frames.

Time-out sessie

De time-out van de RTSP-sessie voor de gerelateerde videostream.

De sessietime-out is een aanwijzing voor het behouden van de RTSP-sessie door een apparaat.

Multicast - IP-adres

Voer een geldig multicast-adres in voor gebruik in de multicast-modus (duplicatie van de datastream in het netwerk).

Met de instelling 0.0.0.0 werkt de encoder voor de stream in multi-unicast-modus (kopiëren van datastream in het apparaat). De camera ondersteunt multi-unicast-verbindingen voor maximaal vijf gelijktijdig verbonden ontvangers.

Het kopiëren van gegevens vormt een grote belasting voor de processor en kan in sommige gevallen tot een lagere beeldkwaliteit leiden.

Multicast - Poort

Selecteer de doelpoort voor RTP-multicast. Een apparaat kan RTCP ondersteunen. In dit geval is de poortwaarde even, zodat de bijbehorende RTCP-stream kan worden toegewezen aan het volgende hogere (oneven) doelpoortnummer dat is gedefinieerd in de RTSP-specificatie.

Multicast - TTL

U kunt hier een waarde opgeven om in te stellen hoe lang datapakketten actief zijn op het netwerk. Als multicast via een router wordt uitgevoerd, dient deze waarde groter te zijn dan 1.

**Opmerking!**

Multicast-werking is alleen mogelijk met het UDP-protocol. Het TCP-protocol ondersteunt geen multicast-verbindingen.

Als het apparaat achter een firewall wordt gebruikt, selecteert u TCP (HTTP-poort) als overdrachtsprotocol. Selecteer UDP voor gebruik in een lokaal netwerk.

15.4.5**Audio-encoderprofiel**

Hoofdvenster > **Apparaten** > vouw  uit > vouw  uit > vouw  uit > vouw  uit >

 > tabblad **ONVIF-configuratie** > tabblad **Camera** > tabblad **Audio-encoderprofiel**

of

Hoofdvenster > **Apparaten** > vouw  uit >  > tabblad **ONVIF-configuratie** > tabblad **Camera** > tabblad **Audio-encoderprofiel**

De profielen zijn nogal complex en bevatten parameters die elkaar beïnvloeden. Het is daarom in het algemeen het beste om de vooraf gedefinieerde profielen te gebruiken. Wijzig een profiel alleen als u alle configuratie-opties volledig kent.

Codering

Selecteer de gewenste codering voor de audiobron, indien beschikbaar:

- **G.711 [ITU-T G.711]**
- **G.726 [ITU-T G.726]**
- **AAC [ISO 14493-3]**

Bitrate

Selecteer de gewenste bitrate, bijvoorbeeld 64 kbps, voor de overdracht van het audiosignaal.

Bemonsteringsfrequentie

Geef de uitgaande bemonsteringsfrequentie op in kHz, bijvoorbeeld 8 kbps.

Time-out sessie

De time-out van de RTSP-sessie voor de gerelateerde audiostream.

De sessietime-out is een aanwijzing voor het behouden van de RTSP-sessie door een apparaat.

15.4.6

Algemene beeldinstellingen

Hoofdvenster > **Apparaten** >  uitvouwen >  uitvouwen >  uitvouwen >  uitvouwen >  > tabblad **ONVIF-configuratie** > tabblad **Camera** > tabblad **Algemene beeldinstellingen**

of

Hoofdvenster > **Apparaten** >  uitvouwen >  > tabblad **ONVIF-configuratie** > tabblad **Camera** > tabblad **Algemene beeldinstellingen**

Helderheid

Pas de helderheid van het beeld aan uw werkomgeving aan.

Kleurverzadiging

Pas de kleurverzadiging in het beeld aan om de weergave van kleuren op uw monitor zo realistisch mogelijk te maken.

Contrast

U kunt het contrast van het videobeeld aanpassen aan uw werkomgeving.

Scherpte

Pas de scherpheid van het beeld aan.

Een lage waarde maakt het beeld minder scherp. Het scherper maken van het beeld toont meer details. Extra scherpheid kan details verbeteren van bijvoorbeeld kentekenplaten, gezichtsuitdrukkingen en de randen van bepaalde oppervlakken, maar kan tevens de vereiste bandbreedte verhogen.

IR-sperfilter

Selecteer de status van het IR-sperfilter.

Bij de status Automatisch bepaalt het belichtingsalgoritme wanneer het IR-sperfilter wordt gebruikt.

15.4.7

Tegenlichtcompensatie

Hoofdvenster > **Apparaten** >  uitvouwen >  uitvouwen >  uitvouwen > 

uitvouwen >  > tabblad **ONVIF-configuratie** > tabblad **Hoofdinstantellingen** > tabblad **Tegenlichtcompensatie**
of

Hoofdvenster > **Apparaten** >  uitvouwen >  > tabblad **ONVIF-configuratie** > tabblad **Hoofdinstantellingen** > tabblad **Tegenlichtcompensatie**

Afhankelijk van het apparaatmodel kunt u hier parameters voor de tegenlichtcompensatie configureren.

Modus

Selecteer **Uit** om tegenlichtcompensatie uit te schakelen.

Selecteer **Aan** om details met veel contrast onder extreme licht-donker-condities te registreren.

Niveau

Typ of selecteer de gewenste waarde.

15.4.8

Belichting

Hoofdvenster > **Apparaten** >  uitvouwen >  uitvouwen >  uitvouwen > 

uitvouwen >  > tabblad **ONVIF-configuratie** > tabblad **Hoofdinstantellingen** > tabblad **Belichting**
of

Hoofdvenster > **Apparaten** >  uitvouwen >  > tabblad **ONVIF-configuratie** > tabblad **Hoofdinstantellingen** > tabblad **Belichting**

Afhankelijk van het apparaatmodel kunt u hier parameters voor de belichting configureren.

Modus

Selecteer **Automatisch** om het belichtingsalgoritme op het apparaat in te schakelen. De waarden in de volgende velden worden gebruikt door het algoritme:

- **Prioriteit**
- **Venster**
- **Min. belichtingstijd**
- **Max. belichtingstijd**
- **Min. versterking**
- **Max. versterking**
- **Min. diafragma**

Selecteer **Handmatig** om het belichtingsalgoritme op het apparaat uit te schakelen. De waarden in de volgende velden worden gebruikt door het algoritme:

- **Belichtingstijd**
- **Versterking**
- **Iris**

Prioriteit

Configureer de prioriteitsmodus van de belichting (weinig ruis/image rate).

Venster

Definieer een rechthoekig belichtingsmasker.

Min. belichtingstijd

Configureer de minimale belichtingstijd [μ s].

Max. belichtingstijd

Configureer de maximale belichtingstijd [μ s].

Min. versterking

Configureer het minimale bereik voor sensorversterking [dB].

Max. versterking

Configureer het maximale bereik voor sensorversterking [dB].

Min. diafragma

Configureer de minimale demping van inkomend licht dat wordt beïnvloed door de iris [dB]. 0dB betekent een volledig geopende iris.

Max. diafragma

Configureer de maximale demping van inkomend licht dat wordt beïnvloed door de iris [dB]. 0dB betekent een volledig geopende iris.

Belichtingstijd

Configureer de vaste belichtingstijd [μ s].

Versterking

Configureer de vaste versterking [dB].

Iris

Configureer de vaste demping van inkomend licht dat wordt beïnvloed door de iris [dB]. 0dB betekent een volledig geopende iris.

15.4.9**Opnieuw scherpstellen**

Hoofdvenster > **Apparaten** >  uitvouwen >  uitvouwen >  uitvouwen > 
 uitvouwen >  > tabblad **ONVIF-configuratie** > tabblad **Hoofdinstellingen** > tabblad **Focus**
 of

Hoofdvenster > **Apparaten** >  uitvouwen >  > tabblad **ONVIF-configuratie** > tabblad **Hoofdinstellingen** > tabblad **Focus**

Afhankelijk van het apparaatmodel kunt u hier parameters voor de focus configureren.

Op deze pagina kunt u het objectief absoluut, relatief of continue verplaatsen. Als u op deze manier de focus aanpast, wordt de autofocus uitgeschakeld. Een apparaat met ondersteuning voor externe focusbesturing kan gewoonlijk door deze verplaatsing worden bestuurd. De focuspositie wordt aangeduid met een bepaalde numerieke waarde. De status van de focus kan een van de volgende waarden hebben:

BEWEGING**OK****ONBEKEND**

Ook kunnen er foutgegevens worden weergegeven, bijvoorbeeld een positioneringsfout van de hardware.

Modus

Selecteer **Automatisch** om te zorgen dat het objectief altijd automatisch scherpstelt op de objecten in de scène. De waarden in de volgende velden worden gebruikt door het algoritme:

- **Limiet dichtbij**
- **Limiet veraf**

Selecteer **Handmatig** om handmatig scherp te stellen. De waarden in de volgende velden worden gebruikt door het algoritme:

- **Standaardsnelheid**

Standaardsnelheid

Configureer de standaardsnelheid voor focusverplaatsing (als de parameter voor de snelheid niet aanwezig is).

Limiet veraf

Configureer de limiet dichtbij voor scherpstellen [m].

Limiet veraf

Configureer de limiet veraf voor scherpstellen [m].



15.4.10

Breed dynamisch bereik

Hoofdvenster > **Apparaten** >  uitvouwen >  uitvouwen >  uitvouwen > 

uitvouwen >  > tabblad **ONVIF-configuratie** > tabblad **Hoofdinstantellingen** > tabblad **Breed dynamisch bereik**

of

Hoofdvenster > **Apparaten** >  uitvouwen >  > tabblad **ONVIF-configuratie** > tabblad **Hoofdinstantellingen** > tabblad **Breed dynamisch bereik**

Afhankelijk van het apparaatmodel kunt u hier parameters voor het dynamisch bereik configureren.

Modus

Typ of selecteer de gewenste waarde.

Niveau

Typ of selecteer de gewenste waarde.

15.4.11

Witbalans

Hoofdvenster > **Apparaten** >  uitvouwen >  uitvouwen >  uitvouwen > 

uitvouwen >  > tabblad **ONVIF-configuratie** > tabblad **Hoofdinstantellingen** > tabblad **Witbalans**

of

Hoofdvenster > **Apparaten** >  uitvouwen >  > tabblad **ONVIF-configuratie** > tabblad **Hoofdinstantellingen** > tabblad **Witbalans**

Afhankelijk van het apparaatmodel kunt u hier parameters voor de witbalans configureren.

Modus

In de automatische modus kan de camera zich voortdurend aanpassen voor optimale kleurenweergave volgens een gemiddelde-reflectiemethode of in een omgeving met natuurlijke lichtbronnen.

In de handmatige modus kan de versterking van rood, groen en blauw handmatig op de gewenste waarde worden ingesteld.

De compensatie van het witpunt hoeft alleen in speciale omgevingen te worden aangepast:

- lichtbronnen binnenshuis en voor gekleurde LED-verlichting
- natriumdampverlichting (straatverlichting)
- voor een dominante kleur in het beeld, bijvoorbeeld het groen van een voetbalveld of een speeltafel

R-versterking

Stel in de handmatige witbalansmodus de schuifregelaar voor roodversterking in om de in de fabriek ingestelde witpuntcompensatie te wijzigen (minder rood leidt tot meer cyaan).

B-versterking

Stel in de handmatige witbalansmodus de schuifregelaar voor blauwversterking in om de in de fabriek ingestelde witpuntcompensatie te wijzigen (minder blauw leidt tot meer geel).

15.4.12**Netwerkttoegang**

Hoofdvenster > **Apparaten** >  uitvouwen >  uitvouwen >  uitvouwen >  uitvouwen >  > tabblad **ONVIF-configuratie** > tabblad **Netwerk** > tabblad **Netwerkttoegang** of

Hoofdvenster > **Apparaten** >  uitvouwen >  > tabblad **ONVIF-configuratie** > tabblad **Netwerk** > tabblad **Netwerkttoegang**

Hier kunt u diverse netwerkinstellingen configureren.

Ethernet IPv4**DHCP**

Als in het netwerk een DHCP-server voor de dynamische toewijzing van IP-adressen wordt gebruikt, kunt u de goedkeuring activeren van IP-adressen die automatisch aan de encoder worden toegewezen.

BVMS maakt gebruik van het IP-adres voor de unieke toewijzing van de encoder. De DHCP-server moet de vaste toewijzing tussen IP-adres en MAC-adres ondersteunen en moet zo worden ingesteld dat een toegewezen IP-adres bewaard blijft als het systeem opnieuw wordt opgestart.

Subnetmasker

Geef het juiste subnetmasker voor het ingestelde IP-adres op.

Als DHCP-server is ingeschakeld, wordt het subnetmasker automatisch toegewezen.

Standaard gateway

Als u wilt dat de module verbinding maakt met een externe locatie in een ander subnet, geef dan hier het IP-adres van de gateway op. Laat anders het veld leeg (0.0.0.0).

Ethernet IPv6**DHCP**

Typ of selecteer de gewenste waarde.

IP-adres

Geeft het IPv6-adres van het apparaat weer dat wordt geleverd door de DHCP-server.

Lengte van voorvoegsel

Geeft de lengte van het voorvoegsel van het apparaat weer die wordt geleverd door de DHCP-server.

Standaard gateway

Geeft de standaardgateway van het apparaat weer die wordt geleverd door de DHCP-server.

Hostnaam

Typ of selecteer de gewenste waarde.

DNS

Met behulp van een DNS-server kan het apparaat een adres omzetten dat is aangegeven als een naam. Voer het IP-adres van de DNS-server hier in.

NTP-servers

Typ het IP-adres van de gewenste tijdserver of laat de DHCP-server dit voor u doen.

De encoder kan het tijdsignaal van een tijdserver ontvangen via verschillende tijdserverprotocollen. Dit signaal wordt gebruikt om de interne klok in te stellen. De module vraagt automatisch elke minuut het tijdsignaal op. Voer hier het IP-adres van een tijdserver in. Dit protocol ondersteunt een hoge nauwkeurigheidsgraad en is vereist voor speciale toepassingen.

HTTP-poorten

Selecteer indien nodig een andere HTTP-browserpoort. De standaard HTTP-poort is 80. Als u alleen veilige verbindingen via HTTPS wilt toestaan, dient u de HTTP-poort uit te schakelen.

Opmerking: wordt niet ondersteund door BVMS.

HTTPS-poorten

Opmerking: wordt niet ondersteund door BVMS.

Als u toegang tot het netwerk wilt verlenen via een beveiligde verbinding, selecteert u indien nodig een HTTPS-poort. De standaard HTTPS-poort is 443. Selecteer de optie **Uit** om de HTTPS-poorten uit te schakelen; vanaf nu zijn er alleen onveilige verbindingen beschikbaar.

Standaard gateway

Typ of selecteer de gewenste waarde.

RTSP-poorten

Selecteer, indien nodig, een andere poort voor het uitwisselen van de RTSP-gegevens. De standaard RTSP-poort is 554. Selecteer **Uit** om de RTSP-functie uitschakelen.

Zero configuration-adres

Schakel detectie van de nulconfiguratie van de geselecteerde camera in of uit.

Nulconfiguratie is een alternatieve methode waarmee DHCP en DNS IP-adressen toewijzen aan camera's. Er wordt automatisch een bruikbaar IP-netwerkadres gemaakt zonder configuratie of speciale servers.

Opmerking: In de ONVIF wordt standaard alleen de servicedetectie van nulconfiguratie gebruikt.

Zonder nulconfiguratie moet het netwerk services zoals DHCP of DNS leveren.

Anders configureert u de netwerkinstellingen van elke IP-camera handmatig.

ONVIF-detectiemodus

Als dit is ingeschakeld, kan de camera in het netwerk worden gescand. Inclusief de mogelijkheden van de camera.

Als dit is uitgeschakeld, verzendt de camera geen alle detectieberichten om denial-of-service aanvallen te voorkomen.

We raden u aan de detectie uit te schakelen nadat de camera aan de configuratie is toegevoegd.

Typ of selecteer de gewenste waarde.

DynDNS inschakelen

Voor het inschakelen van DynDNS.

Met een dynamische domeinnaamservice (DNS) kunt u het apparaat via internet selecteren op basis van een hostnaam, zonder dat u het huidige IP-adres van het apparaat hoeft te kennen. Daarvoor moet u een account hebben bij een DDNS-provider en moet u de gewenste hostnaam voor het apparaat registreren op de site van die provider.

Let op:

Raadpleeg de DynDNS-provider op dyndns.org voor informatie over de service, de registratieprocedure en beschikbare hostnamen.

Type

Typ of selecteer de gewenste waarde.

Naam

Geef de naam van uw DynDNS-gebruikersaccount op.

TTL

Typ of selecteer de gewenste waarde.

15.4.13**Bereiken**

Hoofdvenster > **Apparaten** >  uitvouwen >  uitvouwen >  uitvouwen >  uitvouwen >  > tabblad **ONVIF-configuratie** > tabblad **Netwerk** > tabblad **Bereiken**

of

Hoofdvenster > **Apparaten** >  uitvouwen >  > tabblad **ONVIF-configuratie** > tabblad **Netwerk** > tabblad **Bereiken**

U kunt bereiken aan uw ONVIF-apparaat toevoegen of eruit verwijderen met URI's die de volgende indeling hebben:

```
onvif://www.onvif.org/<path>
```

Het volgende voorbeeld gaat over het gebruik van de bereikwaarde. Dit is slechts een voorbeeld en geen indicatie van welk type bereikparameter deel moet uitmaken van een encoderconfiguratie. In dit voorbeeld nemen we aan dat de encoder is geconfigureerd met de volgende bereiken:

```
onvif://www.onvif.org/location/country/china
onvif://www.onvif.org/location/city/beijing
onvif://www.onvif.org/location/building/headquarter
onvif://www.onvif.org/location/floor/R5
onvif://www.onvif.org/name/ARV-453
```

U kunt het apparaat een gedetailleerde locatie en apparaatnaam geven om het te herkennen in de lijst met apparaten.

De tabel bevat de basisfunctionaliteit en andere eigenschappen van het apparaat die gestandaardiseerd zijn:

Categorie	Gedefinieerde waarden	Omschrijving
type	video_encoder	Het apparaat is een netwerkvideo-encoder.
	Ptz	Het apparaat is een PTZ-apparaat.
	audio_encoder	Het apparaat ondersteunt audio-encoders.
	video_analytics	Het apparaat ondersteunt beeldanalyse.
	Network_Video_Transmitter	Het apparaat is een netwerkvideozender.
	Network_Video_Decoder	Het apparaat is een netwerkvideodecoder.
	Network_Video_Storage	Het apparaat is een netwerkapparaat voor video-opslag.
	Network_Video_Analytic	Het apparaat is een netwerkapparaat voor beeldanalyse.
locatie	Een tekenreeks of padwaarde.	Wordt niet ondersteund door BVMS.

Categorie	Gedefinieerde waarden	Omschrijving
hardware	Een tekenreeks of padwaarde.	Een tekenreeks of een padwaarde die de hardware van het apparaat beschrijft. De lijst met bereiken van een apparaat moet ten minste één hardware-item bevatten.
naam	Een tekenreeks of padwaarde.	De naam waarmee u het apparaat kunt zoeken. Deze naam wordt weergegeven in de apparaatstructuur en de logische structuur.

De bereiknaam, het model en de fabrikant bepalen hoe het apparaat wordt weergegeven in de apparaatstructuur en de ONVIF-encoderidentificatie en de hoofdinstantellingen.

15.4.14

Relais

Hoofdvenster > **Apparaten** >  uitvouwen >  uitvouwen >  uitvouwen >  uitvouwen >  > tabblad **ONVIF-configuratie** > tabblad **Interfaces** > tabblad **Relais**

Hoofdvenster > **Apparaten** >  uitvouwen >  > tabblad **ONVIF-configuratie** > tabblad **Interfaces** > tabblad **Relais**

De fysieke inactieve status van een relaisuitgang kan worden geconfigureerd door de inactieve status in te stellen op **geopend** of **gesloten** (omkeren van het relaisgedrag).

De beschikbare digitale uitgangen van het apparaat worden weergegeven met hun naam, bijv.:

- **AlarmOut_0**
- **AlarmOut_1**

Gebruik voor elke gebeurtenistoewijzing van een relais in BVMS de namen die hier zijn vermeld.

Modus

Het relais kan in twee modi werken:

- **Bi-stabiel:** na het instellen van de status behoudt het relais deze status.
- **Mono-stabiel:** na het instellen van de status keert het relais na de ingestelde vertragingstijd terug naar de inactieve status.

Status inactief

Selecteer **Open** als het relais moet werken als een normaal open contact of **Closed** (gesloten) als het moet werken als een normaal gesloten contact.

Vertragingstijd

Stel de vertragingstijd in. Na deze periode schakelt het relais terug naar de inactieve status als het is geconfigureerd in de **mono-stabiele** modus.

Als u configuraties wilt testen die betrekking hebben op een gewijzigde relaisstatus, klikt u op **Activeren** of **Deactiveren** om het relais te schakelen. U kunt controleren of de geconfigureerde relaisgebeurtenissen voor de camera correct werken: statusweergave van het relaispictogram in de logische structuur, gebeurtenissen in de alarmlijst of het gebeurtenissenlogboek.

Activeren

Klik hierop om het relais schakelen naar de geconfigureerde inactieve staat.

Deactiveren

Klik hierop om het relais schakelen naar de geconfigureerde niet-inactieve staat.

15.5 Pagina ONVIF-gebeurtenisbron

Hoofdvenster > **Apparaten** >  uitvouwen >  uitvouwen >  uitvouwen > 

uitvouwen >  uitvouwen >  > tabblad **ONVIF-gebeurtenisbron**
of

Hoofdvenster > **Apparaten** >  uitvouwen >  uitvouwen >  > tabblad **ONVIF-gebeurtenisbron**
of

Hoofdvenster > **Apparaten** >  uitvouwen >  uitvouwen >  uitvouwen > 
uitvouwen >  uitvouwen >  > tabblad **ONVIF-gebeurtenisbron**
of

Hoofdvenster > **Apparaten** >  uitvouwen >  uitvouwen >  > tabblad **ONVIF-gebeurtenisbron**
of

Hoofdvenster > **Apparaten** >  uitvouwen >  uitvouwen >  uitvouwen > 
uitvouwen >  uitvouwen >  > tabblad **ONVIF-gebeurtenisbron**
of

Hoofdvenster > **Apparaten** >  uitvouwen >  uitvouwen >  > tabblad **ONVIF-gebeurtenisbron**

U kunt ONVIF-gebeurtenissen van een bron (videokanaal, ingang of relais) configureren. Er wordt een geactiveerde gebeurtenisdefinitie toegevoegd aan de toewijzingstabel van de encoder.

Voor een encoder met meerdere kanalen configureert u bijvoorbeeld voor welke camera een **Beweging gedetecteerd**-gebeurtenis wordt geactiveerd.

Gebeurtenis activeren

Deze gebeurtenis activeren.

ONVIF-onderwerp

Typ of selecteer een tekenreeks.

Naam ONVIF-bron

Typ of selecteer een tekenreeks.

Type ONVIF-bron

Typ of selecteer een tekenreeks.

Waarde ONVIF-bron

Typ of selecteer een tekenreeks.

Raadpleeg

- *Toewijzing van ONVIF-gebeurtenis, pagina 42*
- *Een ONVIF-toewijzingstabel configureren, pagina 247*

15.6 Een ONVIF-profiel toewijzen



Hoofdvenster > **Camera's en opname** >

U kunt een token voor een ONVIF-mediaprofiel toewijzen aan een ONVIF-camera.

U kunt het toewijzen voor live-beelden of voor opnamen.

Een token voor live-beelden toewijzen:

- ▶ Selecteer de gewenste vermelding in de kolom **Live-video - Profiel**.





Een token voor opnamen toewijzen:





- ▶ Selecteer de gewenste vermelding in de kolom **Opname - Profiel**.



Raadpleeg

- *Pagina Camera's, pagina 294*

16 Pagina kentekenherkenning

Hoofdvenster > **Apparaten** > Uitvouwen  > Uitvouwen  > Uitvouwen  >  >
VCA-tabblad > **Kentekenplaat herkennen**-tabblad
of

Hoofdvenster > **Apparaten** > Uitvouwen  > Uitvouwen  > Uitvouwen  >  >
VCA-tabblad > **Kentekenplaat herkennen**-tabblad
of

Hoofdvenster > **Apparaten** >  >  > VCA-tabblad > **Kentekenplaat**-tabblad
of

Hoofdvenster > **Apparaten** >  >  > VCA-tabblad > **Kentekenplaat**-tabblad

Op de pagina **Herkenning kentekenplaat** wordt de volgende informatie weergegeven:

- datum en tijdstempel van kentekendetectie,
- foto van het kenteken,
- Kenteken-string,
- land van oorsprong van het kenteken.

- ▶ Klik op Meer tonen om **meer gegevens te zien**.
- ▶ Klik op rijstrook toevoegen om een extra rijstrook **toe te voegen**.



Opmerking!

Ga naar de webpagina van de camera om de LPR-instellingen te configureren.

17

Pagina Plattegronden en structuur

**Opmerking!**

BVMS Viewer biedt enkel basisfuncties. Geavanceerde functies vindt u in BVMS Professional. Ga voor meer informatie over de verschillende BVMS-edities naar www.commerce.igsight.com of raadpleeg de BVMS Snelkeuzegids.

Het aantal items onder een invoer wordt weergegeven tussen vierkante haakjes.

Hoofdvenster > **Plattegronden en structuur**

Rechten kunnen verloren gaan. Als u een groep apparaten verplaatst, gaan de instellingen van de rechten voor deze apparaten verloren. U dient dan de rechten op de pagina **Gebruikersgroepen** opnieuw in te stellen.

Geeft de apparaatstructuur, de logische structuur en het **Algemene plattegrond** -venster weer.

Hiermee kunt u een indeling invoeren voor alle apparaten in uw BVMS. Uw indeling wordt weergegeven in de logische structuur.

Hiermee kunt u de volgende taken uitvoeren:

- De volledige logische structuur configureren
- Bronnen beheren
- Opdrachtscrip's maken
- Sequenties maken
- Viewports voor een plattegrond maken
- Storingsrelais maken
- Plattegronden toevoegen en hotspots maken

Voorbeelden van hotspots op plattegronden zijn:

- Camera's
- Ingangen
- Relais
- Opdrachtscrip's
- Sequenties
- Documenten
- Koppelingen naar andere plattegronden
- VRM
- iSCSI
- Lezers van een toegangscontrolesysteem
- Inbraakcentrales
- Beheerserver van Enterprise Systems

Voorbeelden van bronbestanden zijn:

- Plattegrondbestanden
- Documentbestanden
- Koppelingen naar externe URL's
- Audiobestanden
- Koppelingen naar externe toepassingen

Pictogrammen

	Geeft een dialoogvenster weer voor het beheren van bronbestanden.
	Geeft een dialoogvenster weer voor het toevoegen of beheren van opdrachtscrip's in de logische structuur.

	Geeft een dialoogvenster weer voor het toevoegen of bewerken van een camerasequentiebestand.
	Maakt een map in de logische structuur.
	Geeft een dialoogvenster weer voor het toevoegen van toewijzingsbronbestanden.
	Maakt een viewport voor een plattegrond in de logische structuur.
	Geeft een dialoogvenster weer voor het toevoegen van een documentbestand.
	Geeft een dialoogvenster weer voor het toevoegen van een koppeling naar een externe toepassing.
	Geeft een dialoogvenster weer voor het toevoegen van een storingsrelais.

Pictogrammen

	Apparaat is toegevoegd aan de logische structuur.
--	---

Voor het zoeken naar items:

- ▶ Typ in het zoekveld een tekenreeks en druk op de toets ENTER om de weergegeven items te filteren.
Alleen items met de tekenreeks en bijbehorende bovenliggende items (slechts in gegevensstructuren) worden weergegeven. De telling van gefilterde items en het totale aantal items wordt opgegeven.

Opmerking: sluit strings in met dubbele aanhalingstekens om ze precies te vinden, bijvoorbeeld met "Camera 1" filtert u exact de camera's met die naam en niet bijvoorbeeld camera 201.



18 Plattegronden en de logische structuur configureren

In dit hoofdstuk wordt beschreven hoe u de logische structuur configureert en hoe u bronbestanden zoals plattegronden beheert.



Opmerking!

Indien u een groep apparaten in de logische structuur verplaatst, gaan de instellingen van rechten op deze apparaten verloren. U dient de rechten op de pagina **Gebruikersgroepen** opnieuw in te stellen.

- Klik op  om de instellingen op te slaan.
- Klik op  om de laatste instelling ongedaan te maken.
- Klik op  om de configuratie te activeren.

Raadpleeg

- *Dialogvenster Bronbeheer, pagina 270*
- *Dialogvenster Bron selecteren, pagina 271*
- *Dialogvenster Sequence Builder, pagina 273*
- *Dialogvenster Sequentie toevoegen, pagina 275*
- *Dialogvenster Sequentiestap toevoegen, pagina 276*
- *Dialogvenster URL toevoegen, pagina 272*
- *Dialogvenster Plattegrond voor koppeling selecteren, pagina 277*
- *Dialogvenster Storingsrelais, pagina 284*
- *Dialogvenster Koppeling naar externe toepassing, pagina 272*

18.1 De logische structuur configureren

hoofdvenster > **Plattegronden en structuur** > **Logische structuur** -tabblad

U kunt apparaten, bronbestanden, viewports voor een plattegrond, sequenties, opdrachtscripts van de client en mappen toevoegen aan de logische structuur. Apparaten worden in de apparaatstructuur opgenomen en u kunt elk niveau van de apparaatstructuur naar de logische structuur slepen.

Een bronbestand kan bijvoorbeeld een plattegrond, een document, een webbestand, een audiobestand of een opdrachtscript zijn.

- Een plattegrond is een bestand dat u kunt toevoegen aan de logische structuur. Door een plattegrond aan de logische structuur toe te voegen, maakt u een plattegrondsmappen waarin u de specifieke logische apparatuur voor die plattegrond kunt indelen.
- Een viewport voor een plattegrond is een gebied van een algemene plattegrond met een specifiek centrum en zoomniveau.
- Met behulp van een map kunt u apparaten in de logische structuur verder indelen.

Wanneer u Configuration Client voor de eerste keer start, is de logische structuur leeg.

Als een gebruikersgroep geen rechten heeft voor toegang tot een apparaat (bijvoorbeeld een camera), wordt het apparaat niet weergegeven op de plattegrond, op de viewport van de plattegrond of in de logische structuur.

U kunt de volgende items van de apparaatstructuur of de logische structuur toevoegen aan een plattegrond:

- Camera's
- Ingangen
- Relais

- Opdrachtscripts
- Sequenties
- Documenten
- Koppelingen naar andere plattegronden
- VRM
- iSCSI
- Lezers van een toegangscontrolesysteem
- Inbraakcentrales
- Beheerserver van Enterprise Systems

Door een item aan een plattegrond toe te voegen, creëert u een hotspot op de plattegrond.

Wanneer u een item aan een plattegrondsmap in de logische structuur toevoegt, wordt dit ook weergegeven in de linkerbovenhoek van de plattegrond. Wanneer u een item aan een plattegrond toevoegt, wordt dit tevens toegevoegd onder het bijbehorende plattegrondknooppunt in de logische structuur van Operator Client.

U kunt de volgende items van de apparaatstructuur toevoegen aan een algemene plattegrond:

- Camera's

Voer enkele of alle onderstaande stappen meerdere keren uit om de logische structuur te configureren.

De logische structuur hernoemen:

1. Selecteer het logische hoofdstructuur-item.
2. Klik op  .
3. Voer de nieuwe naam in.

Deze naam is zichtbaar voor alle gebruikers in de logische structuur van de Operator Client.

Raadpleeg

- *Pagina Plattegronden en structuur, pagina 265*

18.2

Een apparaat toevoegen aan de logische boomstructuur

Hoofdvenster > **Plattegronden en structuur** > **Logische structuur** tabblad

Standaard hebben alle geconfigureerde gebruikersgroepen toegang tot de apparaten die u toevoegt aan de logische boomstructuur. U kunt deze standaardinstelling wijzigen voordat u apparaten aan de logische boomstructuur toevoegt.

Een apparaat toevoegen:

1. Klik op  . Het dialoogvenster **Gebruikersgroepen selecteren** wordt geopend.
2. Verwijder, indien van toepassing, de selectie van de desbetreffende gebruikersgroepen. In de zoekbalk kunt u ook naar een specifieke gebruikersgroep zoeken.
3. Om alle gebruikersgroepen tegelijk te deselecteren, verwijdert u de selectie van het **Gebruikersgroepen**-selectievakje.
4. Klik op **OK**.
5. Sleep het item van de apparaatstructuur naar de vereiste plaats in de logische boomstructuur. U kunt een volledige knoop met alle subitems van de apparaatstructuur naar de logische boomstructuur verplaatsen. U kunt meerdere apparaten selecteren door de CTRL- of de SHIFT-toets ingedrukt te houden.

Raadpleeg

- *Pagina Plattegronden en structuur, pagina 265*

18.3 Een item uit de structuur verwijderen

Hoofdvenster > **Plattegronden en structuur** > **Logische structuur** tabblad

Een item uit de logische structuur verwijderen:

- ▶ Klik met de rechtermuisknop op een item in de logische structuur en klik op **Verwijderen**. Als het item over subitems beschikt, wordt een berichtvenster weergegeven. Klik op **OK** om te bevestigen. Het item wordt verwijderd.
Wanneer u een item uit een plattegrondmap van de logische structuur verwijdert, wordt het ook uit de plattegrond verwijderd.

Raadpleeg

- Pagina *Plattegronden en structuur*, pagina 265

18.4 Bronbestanden beheren

Hoofdvenster > **Plattegronden en structuur** > **Logische structuur** tabblad > 
of

Hoofdvenster > **Alarmen** > 

U kunt bronbestanden met de volgende indelingen importeren:

- DWF-bestanden (2 D, bronbestanden met plattegronden)
- PDF
- JPG
- PNG
- HTML-bestanden
- MP3 (audiobestand)
- TXT-bestanden (opdrachtscripts of camerasequenties)
- MHT-bestanden (webarchieven)
- URL-bestanden (koppelingen naar webpagina's)
- HTTPS-URL-bestanden (koppelingen naar Intelligent Insights-widgets)
- WAV (audiobestand)

De geïmporteerde bronbestanden worden aan een database toegevoegd. Deze zijn niet gekoppeld aan de oorspronkelijke bestanden.



Opmerking!

Na elk van de volgende taken:

Klik op  om de instellingen op te slaan.

Een bronbestand importeren:

1. Klik op .
Het dialoogvenster **Bron importeren** wordt weergegeven.
2. Selecteer een of meerdere bestanden.
3. Klik op **Openen**.
De geselecteerde bestanden worden toegevoegd aan de lijst.
Als een bestand al is geïmporteerd, wordt een bericht weergegeven.
Als u beslist om een eerder geïmporteerd bestand opnieuw te importeren, wordt een nieuwe vermelding toegevoegd aan de lijst.

Een bronbestand verwijderen:

1. Selecteer een bronbestand.
2. Klik op  .
Het geselecteerde bronbestand wordt uit de lijst verwijderd.

De naam van een bronbestand wijzigen:

1. Selecteer een bronbestand.
2. Klik op  .
3. Voer de nieuwe naam in.
De oorspronkelijke bestandsnaam en de datum waarop het bestand is gemaakt, blijven behouden.

De inhoud van een bronbestand vervangen:

1. Selecteer een bronbestand.
2. Klik op  .
Het dialoogvenster **Bron vervangen** wordt weergegeven.
3. Selecteer een bestand met de toepasselijke inhoud en klik op **Openen**.
De bronnaam blijft behouden en de oorspronkelijke bestandsnaam wordt vervangen door de nieuwe bestandsnaam.

Een bronbestand exporteren:

1. Selecteer een bronbestand.
2. Klik op  .
Er wordt een dialoogvenster weergegeven waarin u een map kunt selecteren.
3. Selecteer de toepasselijke map en klik op **OK**.
Het oorspronkelijke bestand wordt geëxporteerd.

Raadpleeg

- *Dialoogvenster Bron selecteren, pagina 271*

18.4.1**Dialoogvenster Bronbeheer**

Hoofdvenster > **Plattegronden en structuur** >  > **Bronbeheer** dialoogvenster

In dit dialoogvenster kunt u bronbestanden beheren.

U kunt de volgende bestandsindelingen beheren:

- DWF-bestanden (bronbestanden plattegrond)
Deze bestanden worden omgezet naar een bitmapindeling voor gebruik in Operator Client.
- PDF
- JPG
- PNG
- HTML-bestanden (HTML-documenten, bijv. actieplannen)
- MP3 (audiobestand)
- TXT (tekstbestanden)
- URL-bestanden (bevatten koppelingen naar webpagina's of Intelligent Insights-widgets)
- MHT-bestanden (webarchieven)
- WAV (audiobestand)
- EXE



Klik hierop om een dialoogvenster te openen waarin u een bronbestand kunt importeren.



Klik hierop om het dialoogvenster **URL toevoegen** weer te geven.



Klik hierop om het dialoogvenster **Koppeling naar externe toepassing** weer te geven.



Klik hierop om het geselecteerde bronbestand te verwijderen.



Klik hierop om de naam van het geselecteerde bronbestand te wijzigen.



Klik hierop om een dialoogvenster te openen waarin u het geselecteerde bronbestand kunt vervangen door een ander bronbestand.



Klik hierop om een dialoogvenster te openen waarin u het geselecteerde bronbestand kunt exporteren.

18.4.2

Dialoogvenster Bron selecteren



Hoofdvenster > **Plattegronden en structuur** >

Hier kunt u een plattegrondbestand in DWF-, PDF-, JPG- of PNG-indeling toevoegen aan de Logische structuur.

Selecteer een bronbestand:

Klik op een bestandsnaam om een plattegrondbestand te selecteren. De inhoud van het geselecteerde bestand wordt weergegeven in het voorbeeldvenster.

Beheren...

Klik hierop om het dialoogvenster **Bronbeheer** weer te geven.

Raadpleeg

- Een plattegrond toevoegen, pagina 276
- Een plattegrond aan een map toewijzen, pagina 277
- Een document toevoegen, pagina 271

18.5

Een document toevoegen

Hoofdvenster > **Plattegronden en structuur** > **Logische structuur** tabblad

U kunt tekstbestanden, HTML-bestanden (waaronder MHT-bestanden), URL-bestanden (met een internetadres) of HTTPS-URL-bestanden (bijvoorbeeld met een Intelligent Insights-widget) als documenten toevoegen. En u kunt een koppeling naar een andere toepassing toevoegen.

Voordat u een document kunt toevoegen, moeten documentbestanden worden geïmporteerd.

Zie [Bronbestanden beheren, pagina 269](#) voor meer informatie over het importeren van documentbestanden.



Een documentbestand voor plattegronden toevoegen / een Intelligent Insights -widget toevoegen:

1. Controleer of het documentbestand dat u wilt toevoegen, al is geïmporteerd.
2. Selecteer een map waaraan u het nieuwe document wilt toevoegen.
3. Klik op . Het dialoogvenster **Bron selecteren** wordt weergegeven.
4. Selecteer een bestand in de lijst. U kunt op **Beheren...** klikken om het dialoogvenster **Bronbeheer** voor het importeren van bestanden weer te geven als de vereiste bestanden niet in de lijst staan.
5. Klik op **OK**. Een nieuw document wordt toegevoegd onder de geselecteerde map.

Raadpleeg

- *Dialogvenster Bron selecteren, pagina 271*
- *Bronbestanden beheren, pagina 269*

18.5.1**Dialogvenster URL toevoegen**

Hoofdvenster > **Plattegronden en structuur** >  > 

Hiermee kunt u een HTTP-internetadres (URL) of een HTTPS-internetadres, zoals Intelligent Insights-widjets, aan uw systeem toevoegen. U kunt deze URL aan de logische structuur toevoegen als document. De gebruiker kan een internetpagina of een Intelligent Insights-widjet in zijn of haar Operator Client weergeven.

Naam

Typ een naam die u wilt laten weergeven voor de URL.

URL

Typ de URL.

Alleen voor beveiligde verbindingen**Gebruiker**

Typ de gebruikersnaam voor de HTTPS-URL.

Wachtwoord:

Typ het wachtwoord voor de HTTPS-URL.

Wachtwoord weergeven

Klik hierop om het ingevoerde wachtwoord te kunnen weergeven. Zorg ervoor dat niemand dit wachtwoord kan achterhalen.

Raadpleeg

- *Een document toevoegen, pagina 271*

18.6**Dialogvenster Koppeling naar externe toepassing**

Hoofdvenster > **Plattegronden en structuur** > **Logische structuur** tabblad >  > **Bronbeheer**

dialogvenster >  > **Koppeling naar externe toepassing** dialogvenster

Hier kunt u een koppeling naar een externe toepassing toevoegen. De koppeling moet geldig zijn op de werkstation waar deze koppeling wordt gebruikt.

**Opmerking!**

Een externe toepassing die met een introductiescherm begint, werkt niet zoals verwacht.

Een externe toepassing die functies deelt met de Operator Client, werkt niet zoals verwacht en kan, in zeldzame situaties, leiden tot een crash van de Operator Client.

Naam

Type een naam voor de koppeling die worden weergegeven in de logische structuur.

Pad

Typ of blader naar het pad van de externe toepassing. Dit pad moet geldig zijn op het werkstation waar de gebruiker van de Operator Client deze koppeling gebruikt.

Argument

Voer, indien nodig, argumenten in voor de opdracht waarmee de externe toepassing wordt uitgevoerd.

18.7 Een opdrachtscript toevoegen

Hoofdvenster > **Plattegronden en structuur** > **Logische structuur** tabblad

Voordat u een opdrachtscript kunt toevoegen, moeten opdrachtscriptbestanden worden geïmporteerd of gemaakt.

Zie [Opdrachtscripts configureren, pagina 89](#) voor meer informatie.

Een opdrachtscriptbestand toevoegen:

1. Selecteer een map waaraan u het nieuwe opdrachtscript wilt toevoegen.
2. Klik op . Het dialoogvenster **Clientscript selecteren** wordt weergegeven.
3. Selecteer een bestand in de lijst.
4. Klik op **OK**.
Een nieuw opdrachtscript wordt toegevoegd onder de geselecteerde map.

Raadpleeg



- [Dialoogvenster Bron selecteren, pagina 271](#)

18.8 Een camerasequentie toevoegen

Hoofdvenster > **Plattegronden en structuur** > **Logische structuur** tabblad

U voegt een camerasequentie toe aan de hoofdmap of aan een map van de logische structuur.

Een camerasequentie toevoegen:

1. Selecteer in de logische structuur een map waaraan u de nieuwe camerasequentie wilt toevoegen.
2. Klik op . Het dialoogvenster **Sequence Builder** wordt weergegeven.
3. Selecteer een camerasequentie in de lijst.
4. Klik op **Toevoegen aan logische structuur**. Een nieuwe  wordt toegevoegd onder de geselecteerde map.

Raadpleeg



- [Dialoogvenster Sequence Builder, pagina 273](#)

18.8.1 Dialoogvenster Sequence Builder

Hoofdvenster > **Plattegronden en structuur** > 

In dit dialoogvenster kunt u camerasequenties beheren.

Pictogrammen

	Klik hierop om het dialoogvenster Sequentie toevoegen weer te geven.
	Klik hierop om de naam van een camerasequentie te wijzigen.
	Klik hierop om de geselecteerde camerasequentie te verwijderen.

Stap toevoegen

Klik hierop om het dialoogvenster **Sequentiestap toevoegen** weer te geven.

Stap verwijderen

Klik hierop om geselecteerde stappen te verwijderen.

Stap

Hier wordt het nummer van de stap weergegeven. Voor alle camera's van een bepaalde stap is dezelfde waarnemingstijd ingesteld.

Waarneming

Hier kunt u de waarnemingstijd (in seconden) wijzigen.

Cameranummer

Klik op een cel om een camera te selecteren aan de hand van het logische nummer.

Camera

Klik op een cel om een camera te selecteren aan de hand van de naam.

Camerafunctie

Klik op een cel om de functie van de camera in deze reeks te wijzigen.

Gegevens

Typ de tijd voor de tijdsduur van de geselecteerde camerafunctie. Om dit te configureren, dient u eerst een item in de kolom **Camera** en in de kolom **Camerafunctie** te selecteren.

Gegevensseenheid

Selecteer de eenheid voor de geselecteerde tijd, bijvoorbeeld seconden. Om dit te configureren, dient u eerst een item in de kolom **Camera** en in de kolom **Camerafunctie** te selecteren.

Toevoegen aan logische structuur

Klik hierop om de geselecteerde camerasequentie toe te voegen aan de logische structuur en het dialoogvenster te sluiten.

Raadpleeg

- *Voorgeconfigureerde camerasequenties beheren, pagina 274*

18.9

Voorgeconfigureerde camerasequenties beheren

Hoofdvenster > **Plattegronden en structuur** > **Logische structuur** tabblad

U kunt de volgende taken uitvoeren voor het beheer van camerasequenties:

- Een camerasequentie maken
- Een stap met een nieuwe waarnemingstijd aan een bestaande camerasequentie toevoegen
- Een stap uit de camerasequentie verwijderen
- Een camerasequentie verwijderen

Opmerking!

Wanneer de configuratie is gewijzigd en geactiveerd, wordt een camerasequentie (voorgeconfigureerd of automatisch) meestal voortgezet na opnieuw opstarten van de Operator Client.

In de volgende gevallen wordt de sequentie niet vervolgd:

Een monitor die is geconfigureerd om de sequentie weer te geven, is verwijderd.

De modus van een monitor (enkele schermweergave/kwadrantenschermweergave) die is geconfigureerd om de sequentie weer te geven, is gewijzigd.

Het logische nummer van een monitor waarop de sequentie volgens de configuratie moet worden weergegeven, is gewijzigd.





**Opmerking!**

Na elk van de volgende taken:

Klik op  om de instellingen op te slaan.

Een camerasequentie maken:

1. Selecteer in de logische structuur een map waarin u de camerasequentie wilt maken.
2. Klik op .
Het dialoogvenster **Sequence Builder** wordt weergegeven.
3. Klik in het dialoogvenster **Sequence Builder** op .
Het dialoogvenster **Sequentie toevoegen** wordt weergegeven.
4. Voer de gewenste waarden in.
5. Klik op **OK**.

Een nieuwe camerasequentie  wordt toegevoegd.

Raadpleeg de online-Help voor het desbetreffende toepassingsvenster voor uitvoerige informatie over de diverse velden.

Een stap met een nieuwe intervaltijd aan een camerasequentie toevoegen:

1. Selecteer de gewenste camerasequentie.
2. Klik op **Stap toevoegen**.
Het dialoogvenster **Sequentiestap toevoegen** wordt weergegeven.
3. Voer de gewenste instellingen in.
4. Klik op **OK**.
Een nieuwe stap wordt toegevoegd aan de camerasequentie.

Een stap uit de camerasequentie verwijderen:

- ▶ Klik met de rechtermuisknop op de gewenste camerasequentie en klik op **Stap verwijderen**.
De stap met het hoogste nummer wordt verwijderd.

Een camerasequentie verwijderen:

1. Selecteer de gewenste camerasequentie.
2. Klik op . De geselecteerde camerasequentie wordt verwijderd.

Raadpleeg

- *Dialoogvenster Sequence Builder, pagina 273*

18.9.1**Dialoogvenster Sequentie toevoegen**

Hoofdvenster > **Plattegronden en structuur** >  > **Sequence Builder** dialoogvenster > 
In dit dialoogvenster kunt u de eigenschappen van een camerasequentie configureren.

Naam sequentie:

Typ een omschrijvende naam voor de nieuwe camerasequentie.

Logisch nummer:

Voer voor gebruik met een IntuiKey-bedieningspaneel een logisch nummer voor de volgorde in.

Waarnemingstijd:

Voer de gewenste waarnemingstijd in.

Camera's per stap:

Voer het aantal camera's in elke stap in.

Stappen:

Voer het gewenste aantal stappen in.

18.9.2 Dialoogvenster Sequentiestap toevoegen

Hoofdvenster > **Plattegronden en structuur** >  > **Stap toevoegen** knop

In dit dialoogvenster kunt u een stap met een nieuwe waarnemingstijd toevoegen aan een bestaande camerasequentie.



Waarnemingstijd:

Voer de gewenste waarnemingstijd in.

18.10 Een map toevoegen

Hoofdvenster > **Plattegronden en structuur** > **Logische structuur** tabblad

Een map toevoegen:

1. Selecteer een map waaraan u de nieuwe map wilt toevoegen.
2. Klik op . Een nieuwe map wordt toegevoegd onder de geselecteerde map.
3. Klik op  om de naam van de map te wijzigen.
4. Typ de nieuwe naam en druk op ENTER.

Raadpleeg

- Pagina *Plattegronden en structuur*, pagina 265

18.11 Een plattegrond toevoegen

Hoofdvenster > **Plattegronden en structuur** > **Logische structuur** tabblad

Voordat u een plattegrond kunt toevoegen, moeten bronbestanden voor plattegronden worden geïmporteerd.

Zie [Bronbestanden beheren, pagina 269](#) om een bronbestand voor plattegronden te importeren.

Een plattegrond toevoegen:

1. Zorg ervoor dat het bronbestand voor plattegronden dat u wilt toevoegen al is geïmporteerd.
2. Selecteer een map waaraan u de nieuwe plattegrond wilt toevoegen.
3. Klik op . Het dialoogvenster **Bron selecteren** wordt weergegeven.
4. Selecteer een bestand in de lijst.
U kunt op **Beheren...** klikken om het dialoogvenster **Bronbeheer** voor het importeren van bestanden weer te geven als de benodigde bestanden niet in de lijst staan.
5. Klik op **OK**.

Een nieuwe map  wordt toegevoegd onder de geselecteerde map.

De map wordt weergegeven.

Alle apparaten in deze map worden weergegeven in de linkerbovenhoek van de plattegrond.

Raadpleeg



- Dialoogvenster *Bron selecteren*, pagina 271

18.12 Een koppeling naar een andere plattegrond toevoegen

Hoofdvenster > **Plattegronden en structuur** > **Logische structuur** tabblad

Nadat u ten minste twee plattegronden hebt toegevoegd, kunt u aan de ene plattegrond een koppeling naar de andere plattegrond toevoegen, zodat de gebruiker van de ene plattegrond naar een gekoppelde plattegrond kan navigeren door op de koppeling te klikken.

Een koppeling toevoegen:

1. Klik op een plattegrondsmap  in de logische structuur.
2. Klik met de rechtermuisknop op de plattegrond en klik op **Koppeling maken**.
Het dialoogvenster **Plattegrond voor koppeling selecteren** wordt weergegeven.
3. Klik in het dialoogvenster op een plattegrond .
4. Klik op **Selecteren**.
5. Sleep het item naar de gewenste plaats op de plattegrond.

18.12.1 Dialoogvenster Plattegrond voor koppeling selecteren

Hoofdvenster > **Plattegronden en structuur** > Selecteer een plattegrondsmap  in de logische structuur > klik met de rechtermuisknop op de plattegrond en klik op **Koppeling maken**

In dit dialoogvenster kunt u een plattegrond selecteren om een koppeling naar een andere plattegrond te maken.



Klik op een andere plattegrond om deze te selecteren.

Selecteren

Klik hierop om de koppeling in te voegen in de geselecteerde plattegrond.

18.13 Een plattegrond aan een map toewijzen

Hoofdvenster > **Plattegronden en structuur** > **Logische structuur** tabblad

Voordat u plattegronden kunt toewijzen, moeten bronbestanden voor plattegronden worden geïmporteerd.

Zie [Bronbestanden beheren, pagina 269](#) voor meer informatie.

Een plattegrondbestand toewijzen:

1. Klik met de rechtermuisknop op een map en klik op **Plattegrond toewijzen**.
Het dialoogvenster **Bron selecteren** wordt weergegeven.
2. Selecteer een plattegrondbestand in de lijst.
3. Klik op **OK**. De geselecteerde map wordt weergegeven als .
De plattegrond wordt weergegeven in het plattegrondvenster.
Alle items in deze map worden weergegeven in de linkerbovenhoek van de plattegrond.

Raadpleeg

- *Pagina Plattegronden en structuur, pagina 265*
- *Dialoogvenster Bron selecteren, pagina 271*

18.14 Apparaten op een plattegrond beheren

Hoofdvenster > **Plattegronden en structuur** > **Logische structuur** tabblad

Voordat u apparaten op een plattegrond kunt beheren, moet u een plattegrond toevoegen of toewijzen aan een map en apparaten aan deze map toevoegen.

**Opmerking!**

Na elk van de volgende taken:

Klik op  om de instellingen op te slaan.

Items op een plattegrond plaatsen:

1. Selecteer een plattegrondsmap.
2. Sleep apparaten vanuit de apparaatstructuur naar de plattegrondsmap.
De apparaten van een plattegrondsmap bevinden zich in de linkerbovenhoek van de plattegrond.
3. Sleep de items naar de gewenste plaatsen op de plattegrond.

Een item in de logische structuur alleen uit de plattegrond verwijderen:

1. Klik met de rechtermuisknop op het item op de plattegrond en klik op **Niet-zichtbaar**.
Het item wordt uit de plattegrond verwijderd.
Het item blijft aanwezig in de logische structuur.
2. Om het weer zichtbaar te maken, klikt u met de rechtermuisknop op het apparaat in de logische structuur en klikt u vervolgens op **Zichtbaar op plattegrond**.

Een item verwijderen uit de plattegrond en de volledige logische structuur:

- ▶ Klik met de rechtermuisknop op het item in de logische structuur en klik op **Verwijderen**.
Het item wordt uit de plattegrond en de logische structuur verwijderd.

Het pictogram voor de stand van een camera wijzigen:

- ▶ Klik met de rechtermuisknop op een item, wijs **Beeld wijzigen** aan en klik op het desbetreffende pictogram.
Het pictogram wordt dienovereenkomstig gewijzigd.

De kleur van een item wijzigen:

- ▶ Klik met de rechtermuisknop op een item en klik op **Kleur wijzigen**. Selecteer de gewenste kleur.
Het pictogram wordt dienovereenkomstig gewijzigd.

Overbruggen / overbruggen opheffen van een apparaat op een plattegrond:

1. Klik met de rechtermuisknop op het desbetreffende apparaat op de plattegrond.
2. Klik op **Overbruggen / Overbruggen opheffen**.

**Opmerking!**

In het veld voor zoektekst kunnen overgeslagen apparaten worden gefilterd.

Raadpleeg

- *Overslaan van apparaten configureren, pagina 285*
- *Pagina Plattegronden en structuur, pagina 265*

18.15

De algemene plattegrond en viewports voor een plattegrond configureren

Hoofdvenster > **Plattegronden en structuur** > **Algemene plattegrond** tabblad

Als u gebruik wilt maken van online plattegronden of de Map-based tracking assistant in de Operator Client, moet u camera's toevoegen en configureren op de algemene plattegrond.

U kunt viewports voor een plattegrond configureren vanuit een algemene plattegrond. Een viewport voor een plattegrond is een gebied van de algemene plattegrond met een specifiek centrum en zoomniveau. Een viewport voor een plattegrond kan worden weergegeven in een deelvenster van de Operator Client.

Voer eerst het volgende uit als u een viewport voor een plattegrond wilt maken of de Map-based tracking assistant in de Operator Client wilt gebruiken:

1. Selecteer het type achtergrondplattegrond van de algemene plattegrond.
2. Sleep uw camera's naar de algemene plattegrond.
3. Configureer de richtings- en beeldconus van uw camera's op de algemene plattegrond.

Voer eerst het volgende uit als u viewports voor een plattegrond wilt maken of de Map-based tracking assistant in de Operator Client **op meerdere verdiepingen** wilt gebruiken:

1. Selecteer het type achtergrondplattegrond van de algemene plattegrond.
2. Voeg een plattegrond toe aan de algemene plattegrond.
Opmerking: De eerste plattegrond die u toevoegt, is het gelijkvloers. Als u als type offline achtergrondplattegrond **Geen** selecteert, is de eerste plattegrond die u toevoegt de achtergrondplattegrond.
3. Voeg verdiepingen toe aan het gelijkvloers of aan de achtergrondplattegrond.
4. Selecteer de vereiste verdieping.
5. Sleep uw camera's naar de plattegrond van de verdieping.
6. Configureer de richtings- en beeldconus van uw camera's.

18.15.1

De algemene plattegrond configureren

U kunt de typen achtergrondplattegrond definiëren voor de algemene plattegrond en camera's, locaties en adressen zoekene.

Het type achtergrondplattegrond van de algemene plattegrond wijzigen:

1. Ga naar het hoofdvenster en selecteer het menu **Instellingen** > opdracht **Opties** >.
2. Selecteer in de sectie **Systeemfuncties Plattegronden en tracking**.
3. Selecteer de gewenste optie in de **Type plattegrond achtergrond**-lijst.

Opmerking: als u internettoegang hebt, kunt u een online achtergrondkaarttype selecteren (**HERE** kaarten). Als u geen toegang tot internet hebt, selecteert u het type offline achtergrondkaart **Geen**.

U moet een licentie kopen om online kaarten te kunnen gebruiken.

4. Klik op **OK**.



Opmerking!

Als u het type achtergrondmap van offline (**Geen**) naar online (**HERE** kaarten) schakelt, controleer dan of de positie van submaps en camera-hotspots nog steeds correct is.

Camera's of locaties zoeken op de algemene plattegrond:

1. Typ de naam van een camera, locatie of adres in het zoekveld.
Zodra u begint met typen, wordt een vervolgkeuzemenu met een lijst van relevante opties weergegeven.

2. Selecteer de gewenste optie in de lijst
De camera, de locatie of het adres wordt weergegeven en wordt enkele seconden met de

markering  aangegeven.

Raadpleeg

- Dialoogvenster *Opties* (menu *Instellingen*), pagina 122



18.15.2

Camera's configureren op de algemene plattegrond

Een camera configureren op de algemene plattegrond:

Opmerking: Als u meerdere verdiepingen op plattegronden hebt geconfigureerd, zorgt u ervoor dat u de juiste verdieping selecteert waar u uw camera's wilt configureren.

1. Selecteer het tabblad **Algemene plattegrond**.
2. Als u naar de positie wilt gaan waar u de camera wilt plaatsen, typt u een adres of locatie in het zoekveld.

U kunt ook in- en uitzoomen met behulp van de knoppen  en  of het muiswiel.

3. Sleep een camera van de apparaatstructuur naar het desbetreffende gebied van de algemene plattegrond.
4. Klik op de camera om deze te selecteren.
5. Configureer de richtings- en beeldconus van de camera.

Opmerking: als u een domecamera selecteert, ziet u de conus van het bereikbare beeld en de conus van het werkelijke beeld. Een waarschuwingssymbool geeft aan dat de conus van het werkelijke beeld van de domecamera horizontaal en verticaal moet worden gekalibreerd. Open het live-videovoorgebeeld om de domecamera te kalibreren.

6. Klik op  om een live-videovoorgebeeld van de geselecteerde camera te bekijken. Met behulp van het videovoorgebeeld kunt u de richtings- en beeldconus configureren.

7. Klik op  om het videovoorgebeeld van de geselecteerde camera te verbergen.

Opmerking: als u een camera toevoegt aan de algemene plattegrond en u deze camera nog niet hebt toegevoegd aan de logische structuur, wordt deze automatisch toegevoegd aan het eind van de logische structuur.

De richtings- en beeldconus van een camera configureren:

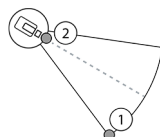

1. Sleep om de beeldconus te configureren.
2. Sleep om te draaien en de richting te configureren.

De horizontale richtings- en beeldconus van een PTZ-camera configureren (platform CPP4 of hoger):

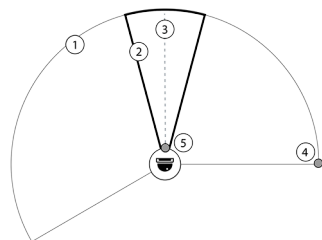



1. De conus van het bereikbare beeld geeft het theoretisch bereikbare weergavegebied aan.
2. De conus van het werkelijke beeld geeft de werkelijke PTZ-positie van de PTZ-camera aan.
3. Draaihoek 0.
4. Sleep om de beeldconus te configureren.
5. Sleep om te draaien en de richting te configureren.

**Opmerking!**

Voor een optimaal gebruik van de Map-based tracking assistant moet u ook de verticale positie van de PTZ-camera instellen. We raden u aan de verticale positie in het live-videovoorgebeeld aan te passen aan de hand van een bekende positie in het gebied, bijvoorbeeld op basis van een opvallend kenmerk. De Map-based tracking assistant maakt later altijd gebruik van deze geconfigureerde verticale positie.

Cameravoorbeelden weergeven of verbergen:

1. Klik op  om een live-videovoorgebeeld van de geselecteerde camera te bekijken.
Of
Klik met de rechtermuisknop op de camera en selecteer **Voorbeelden tonen**.
Met behulp van het videovoorgebeeld kunt u de richtings- en beeldconus configureren.
2. Klik op  om het videovoorgebeeld van de geselecteerde camera te verbergen.
Of
Klik met de rechtermuisknop op de camera en selecteer **Voorbeelden verbergen**.

Een camera verwijderen van de algemene plattegrond:

- ▶ Klik met de rechtermuisknop op de camera en selecteer **Verwijderen**.

Een camera zichtbaar maken op alle verdiepingen:

- ▶ Klik met de rechtermuisknop op de camera-hotspot en selecteer **Zichtbaar op alle verdiepingen**.
De camera is nu altijd zichtbaar wanneer u een andere verdieping selecteert.

De geolocatie van een camera bewerken

1. Klik met de rechtermuisknop op de camera en selecteer **Geolocatie bewerken**.
Het dialoogvenster **Geolocatie bewerken** wordt weergegeven.
2. Voer de breedtegraad en de lengtegraad in en klik op **OK**.
Opmerking: in plaats van de waarden van de lengte- en breedtegraad te typen, kunt u deze waarden ook vanaf een externe bron kopiëren. In dat geval wordt het longitudeveld automatisch ingevuld wanneer u de waarden in het latitudeveld plakt.

Om objecttracking voor een camera in te schakelen

- ▶ Klik met de rechtermuisknop op de camera en selecteer **Objecttracering (indien toegevoegd aan logische structuur)**.
Objecttracking is ingeschakeld voor deze camera.
Opmerking: objecttracking is alleen beschikbaar voor camera's met CPP6 of hoger die aan de logische boomstructuur zijn toegevoegd.

Camera-hotspots clusteren

Als u al meerdere camera's hebt geconfigureerd op de algemene plattegrond en uitzoomt, zijn de camera-hotspots geclusterd naar hotspot-groepen. Het aantal afzonderlijke hotspots in een hotspot-groep wordt weergegeven. Een geselecteerde camera wordt niet weergegeven als onderdeel van een cluster.

Raadpleeg



- Een encoder toevoegen met vooraf geconfigureerde geolocatie-instellingen, pagina 227





18.15.3**Plattegronden toevoegen op de algemene plattegrond**

U kunt uw eigen opgebouwde plattegrondbestanden toevoegen boven aan de algemene plattegrond. De BVMS-operators kunnen dan een gedetailleerder beeld van bepaalde camerolocaties krijgen.

Een plattegrond toevoegen aan de algemene plattegrond:

1. Selecteer het tabblad **Algemene plattegrond**.
2. Als u naar de positie wilt gaan waar u de plattegrond wilt plaatsen, typt u een adres of locatie in het zoekveld.

U kunt ook in- en uitzoomen met behulp van de knoppen  en  of het muiswiel.

3. Klik op . Het venster **Bron selecteren** wordt geopend.
4. Selecteer een plattegrond en klik op **OK**.
5. Klik en sleep  om de plattegrond te draaien.
6. Klik en sleep  om de plattegrond te verplaatsen.
7. Gebruik de sleeppunten om de grootte van de plattegrond aan te passen.
8. Klik op  om de plattegrond te verwijderen.

Opmerking: Als u meerdere verdiepingen wilt toevoegen, is de eerste plattegrond die u toevoegt het gelijkvloers. Het gelijkvloers wordt aangegeven door het getal 0 in het veld .

Meer verdiepingen toevoegen aan het gelijkvloers:

1. Klik op het getal 0 in het veld .

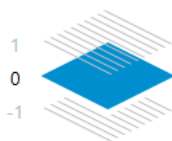



Het veld  wordt geopend.

2. Selecteer de verdieping waar u een plattegrond wilt toevoegen.
3. **Opmerking:** U kunt alleen de volgende hogere of lagere verdieping selecteren om een plattegrond toe te voegen.

4. Klik op . Het venster **Bron selecteren** wordt geopend.
5. Selecteer een plattegrond en klik op **OK**.
6. Wijzig de toegevoegde plattegrond van de verdieping om de positie passend te maken voor de positie van de plattegrond van het gelijkvloers.

Een plattegrond zichtbaar maken op alle verdiepingen:

1. Klik met de rechtermuisknop op een van de aanpassingspictogrammen van de desbetreffende plattegrond van de verdieping, ,  of .
2. Selecteer **Zichtbaar op alle verdiepingen**.
Deze verdieping is nu altijd zichtbaar wanneer u een andere verdieping selecteert.

Opmerking: Als u geen toegang hebt tot internet en u als type offline achtergrondplattegrond **Geen** hebt geselecteerd, kunt u een plattegrond als achtergrondplattegrond toevoegen. We raden u aan deze achtergrondplattegrond zichtbaar te maken op alle verdiepingen. De achtergrondplattegrond is dan altijd zichtbaar als u een andere verdieping selecteert.

De geolocatie van een kaart instellen

1. Klik met de rechtermuisknop op een van de aanpassingspictogrammen van de betreffende plattegrond of   op een van de hendels in de kaart en selecteer vervolgens **Geolocatie instellen**.

Het **Geolocatie instellen**-dialoogvenster wordt weergegeven.

Opmerking: voor een betere zichtbaarheid maximaliseert u het dialoogvenster door in de rechterbovenhoek op de knop Maximaliseren te klikken.

2. Sleep de markeerlijnen  en  naar de gewenste posities op de kaart.
3. Voer de exacte breedte- en lengtegraad voor elke markeerlijn in de meegeleverde velden in en klik op **OK**.
Opmerking: in plaats van de waarden van de lengte- en breedtegraad te typen, kunt u deze waarden ook uit een externe bron overnemen. In dat geval wordt het longitudeveld automatisch ingevuld wanneer u de waarden in het latitudeveld plakt.

18.16 Een viewport voor een plattegrond toevoegen

Hoofdvenster > **Plattegronden en structuur** > **Logische structuur** tabblad

Een viewport voor een plattegrond toevoegen:

1. Klik op  om een viewport voor een plattegrond toe te voegen.
2. Typ de naam van de viewport voor uw plattegrond.
3. Om naar de locatie te gaan waar u de viewport voor uw plattegrond wilt maken, typt u een adres of locatie in het zoekveld van de algemene plattegrond.

Als u het adres of de locatie niet kent, kunt u in- en uitzoomen met behulp van de knoppen 

en  of het muiswiel.

4. Klik op  om de configuratie op te slaan.



Opmerking!

Als een viewport voor een plattegrond verschillende verdiepingen bevat, is de verdieping die is geselecteerd bij het opslaan van de configuratie, de verdieping die in de Operator Client wordt weergegeven wanneer de operator de viewport voor de plattegrond opent. De operator kan achteraf de verdieping van de viewport voor de plattegrond in het beelddeelvenster wijzigen.

18.17 Het Advanced Tracking Suite inschakelen

De **Advanced Trackingsuite** biedt functies als de Map-based tracking assistant en intelligente personentracking.

De Map-based tracking assistant helpt u bewegende objecten op meerdere camera's te volgen. De respectieve camera's moeten worden geconfigureerd op de algemene plattegrond. Als een interessant bewegend object wordt weergegeven in een live-, afspeel- of alarmbeeldvenster, kan de gebruiker de Map-based tracking assistant starten om automatisch alle camera's in de buurt weer te geven.

Intelligente personentracking is een bewakingsfunctie waarmee de gebruiker een specifieke persoon in realtime kan volgen via meerdere camera's binnen een cameranetwerk.

De Advanced Tracking Suite inschakelen:

1. Ga naar het hoofdvenster en selecteer het menu **Instellingen** > opdracht **Opties** >.
2. Selecteer op het tabblad **Kaarten en tracking** onder **Advanced tracking suite** het selectievakje **Systeemfunctie inschakelen**.
3. Klik op **OK**.

18.18 Een storingsrelais toevoegen



Hoofdvenster > **Plattegronden en structuur** > **Logische structuur** tabblad > **Storingsrelais** dialoogvenster

Gebruiksdoel

Een storingsrelais wordt geactiveerd in het geval van een ernstige systeemfout, waarbij een extern alarm (flitslicht, sirene, enz.) wordt geactiveerd.

De gebruiker moet het relais handmatig instellen.

Het storingsrelais kan een van de relais uit de volgende lijst zijn:

- BVIP-encoder- of -decoderrelais
- ADAM-relais
- Uitvoer van inbraakcentrale

Voorbeeld

Wanneer er een gebeurtenis optreedt die de werking van het systeem ernstig stoort (bijvoorbeeld een storing in een harde schijf) of een incident plaatsvindt waarbij de beveiliging van een locatie in gevaar komt (bijvoorbeeld een storing in de controle van een referentiebeeld), wordt het storingsrelais geactiveerd. Dit kan bijvoorbeeld een hoorbaar alarm activeren of deuren automatisch sluiten.

Functiebeschrijving

U kunt één relais configureren als storingsrelais. Het storingsrelais wordt automatisch geactiveerd wanneer een gebeurtenis uit een verzameling door de gebruiker gedefinieerde gebeurtenissen wordt geactiveerd. Activering van een relais betekent dat een opdracht naar het relais wordt verzonden om het te sluiten. De hieropvolgende gebeurtenis 'Relais gesloten' wordt geïsoleerd van de opdracht en wordt alleen gegenereerd en ontvangen als de status van het relais fysiek is gewijzigd! Voor een relais dat voorheen was gesloten, wordt deze gebeurtenis bijvoorbeeld niet verzonden.

Het storingsrelais wordt als elk ander relais behandeld, met als enige verschil dat het automatisch wordt geactiveerd door een verzameling door de gebruiker gedefinieerde gebeurtenissen. De gebruiker kan het storingsrelais derhalve uitschakelen in Operator Client. Het storingsrelais kan ook in de webclient worden uitgeschakeld. Omdat gewone toegangsrechten ook van toepassing zijn op het storingsrelais, moeten voor alle clients met de rechten voor de aangemelde gebruiker rekening worden gehouden.

Toevoegen:

1. Selecteer het gewenste relais in de lijst **Storingsrelais**.
2. Klik op **Gebeurtenissen...**
Het dialoogvenster **Gebeurtenissen selecteren voor storingsrelais** wordt weergegeven.
3. Klik om de gewenste gebeurtenissen te selecteren die het storingsrelais kunnen activeren.
4. Klik op **OK**.
Het storingsrelais wordt aan het systeem toegevoegd.

18.18.1 Dialoogvenster Storingsrelais



Hoofdvenster > **Plattegronden en structuur** > **Logische structuur** tabblad > **Storingsrelais** dialoogvenster

U kunt een storingsrelais toevoegen aan het systeem. U definieert het relais dat moet worden gebruikt als storingsrelais en u configureert de gebeurtenissen die het storingsrelais kunnen activeren.

Het relais moet al zijn geconfigureerd in de logische structuur.

Storingsrelais

Selecteer het gewenste relais in de lijst.

Gebeurtenissen...

Klik hierop om het dialoogvenster **Gebeurtenissen selecteren voor storingsrelais** weer te geven.

18.19**Overslaan van apparaten configureren**

Hoofdvenster > **Plattegronden en structuur** > **Logische structuur** tabblad

Het is mogelijk bepaalde encoders, camera's, ingangen en relais over te slaan, bijvoorbeeld tijdens bouwwerkzaamheden. Als een encoder, camera, ingang of relais wordt overgeslagen, worden opnames stopgezet, geeft de Operator Client van BVMS geen gebeurtenissen of alarmen meer weer en worden alarmen niet vastgelegd in het logboek.

De overgeslagen camera's geven nog steeds live videobeelden weer in de Operator Client en de operator heeft nog steeds toegang tot oude opnamen.

**Opmerking!**

Als de encoder wordt overgeslagen, worden er geen alarmen en gebeurtenissen gegenereerd voor alle camera's, relais en ingangen van deze encoder. Als een bepaalde camera, relais of ingang afzonderlijk wordt overgeslagen en het bepaalde apparaat wordt losgekoppeld van de encoder, worden deze alarmen nog steeds gegenereerd.

Overslaan / overslaan opheffen van een apparaat in de logische structuur of in de apparaatstructuur:

1. Klik in de logische structuur of in de apparaatstructuur met de rechtermuisknop op het desbetreffende apparaat.
2. Klik op **Overbruggen / Overbruggen opheffen**.

Overslaan / overslaan opheffen van een apparaat op een plattegrond:

Zie [Apparaten op een plattegrond beheren, pagina 277](#)

**Opmerking!**

In het veld voor zoektekst kunnen overgeslagen apparaten worden gefilterd.

Raadpleeg

- [Apparaten op een plattegrond beheren, pagina 277](#)

19 Pagina Tijdschema's

Hoofdvenster > **Tijdschema's**

Op deze pagina kunt u opnameschema's en takenschema's configureren.



Klik om de naam van het geselecteerde opname- of taakschema te wijzigen.

Opnameschema's

Hier wordt de structuur met opnameschema's weergegeven. Selecteer een schema dat u wilt configureren.

Takenschema's

Hier wordt de structuur met takenschema's weergegeven. Selecteer een schema dat u wilt configureren.

Toevoegen

Klik hierop om een nieuw takenschema toe te voegen.

Verwijderen

Klik hierop om het geselecteerde takenschema te verwijderen.

Raadpleeg

– [Schema's configureren, pagina 289](#)

19.1 Pagina Opnameschema's

Hoofdvenster > > selecteer een schema in de structuur met opnameschema's

Op deze pagina kunt u opnameschema's configureren.

Weekdagen

Klik hierop om de schematablel voor weekdagen weer te geven. De tijdperioden voor alle geconfigureerde opnameschema's worden weergegeven.

Versleep de muisaanwijzer om tijdperioden te selecteren voor het geselecteerde schema. Alle geselecteerde cellen krijgen hierbij de kleur van het geselecteerde schema.

De 24 uren van de dag worden horizontaal weergegeven. Elk uur is verdeeld in vier cellen. Eén cel staat voor vijftien minuten.

Vakantiedagen

Klik hierop om de schematablel voor vakanties weer te geven.

Uitzonderingsdagen

Klik hierop om de schematablel voor uitzonderingsdagen weer te geven.

Toevoegen

Klik hierop om een dialoogvenster te openen waarin u de gewenste vakanties of uitzonderingsdagen kunt toevoegen.

Verwijderen

Klik hierop om een dialoogvenster te openen waarin u de vakanties of uitzonderingsdagen kunt verwijderen.

Raadpleeg

- [Een opnameschema configureren, pagina 289](#)
- [Vakanties en uitzonderingsdagen toevoegen, pagina 291](#)
- [Vakanties en uitzonderingsdagen verwijderen, pagina 292](#)
- [De naam van een schema wijzigen, pagina 292](#)

19.2 Pagina Takenschema's

Hoofdvenster > > Selecteer een schema in de structuur Takenschema's

Op deze pagina kunt u de beschikbare takenschema's configureren. U kunt een standaardpatroon of een terugkeerpatroon configureren.

Standaard

Klik hierop om de schematabel voor het configureren van standaardtakenschema's weer te geven. Als u een standaardpatroon configureert, is het terugkeerpatroon niet geldig voor het geselecteerde schema.

Terugkerend

Klik hierop om de schematabel weer te geven voor het configureren van een terugkeerpatroon voor het geselecteerde takenschema. U kunt bijvoorbeeld een schema configureren voor elke tweede dinsdag van elke maand of voor 4 juli van ieder jaar. Als u een terugkeerpatroon configureert, is het standaardpatroon niet geldig voor het geselecteerde takenschema.

Weekdagen

Klik hierop om de schematabel voor weekdagen weer te geven.

Versleep de muisaanwijzer om tijdperioden te selecteren voor het geselecteerde schema. De geselecteerde cellen worden weergegeven in de kleur van het geselecteerde schema.

De 24 uren van de dag worden horizontaal weergegeven. Elk uur is verdeeld in vier cellen. Eén cel staat voor vijftien minuten.

Vakantiedagen

Klik hierop om de schematabel voor vakanties weer te geven.

Uitzonderingsdagen

Klik hierop om de schematabel voor uitzonderingsdagen weer te geven.

Alles wissen

Klik hierop om de tijdperioden van alle beschikbare dagen (weekdagen, vakanties, uitzonderingsdagen) te wissen.

Alles selecteren

Klik hierop om de tijdperioden van alle beschikbare dagen (weekdagen, vakanties, uitzonderingsdagen) te selecteren.

Toevoegen...

Klik hierop om een dialoogvenster te openen waarin u de gewenste vakanties of uitzonderingsdagen kunt toevoegen.

Verwijderen...

Klik hierop om een dialoogvenster te openen waarin u de vakanties of uitzonderingsdagen kunt verwijderen.

Terugkeerpatroon

Klik op de frequentie waarmee u het takenschema wilt laten terugkeren (Dagelijks, Wekelijks, Maandelijks, Jaarlijks) en kies vervolgens de overeenkomstige opties.

Dagpatroon

U kunt de tijdsperiode(n) voor de terugkerende indeling selecteren door de aanwijzer te verslepen.

Raadpleeg

- Een takenschema toevoegen, pagina 290
- Een standaard takenschema configureren, pagina 290
- Een terugkerend takenschema configureren, pagina 290
- Een takenschema verwijderen, pagina 291

- Vakanties en uitzonderingsdagen toevoegen, pagina 291
- Vakanties en uitzonderingsdagen verwijderen, pagina 292
- De naam van een schema wijzigen, pagina 292

20 Schema's configureren

Hoofdvenster > **Tijdschema's**

Er zijn twee soorten schema's beschikbaar:

- Opnameschema's
- Takenschema's



U kunt maximaal 10 verschillende opnameschema's in de tabel met opnameschema's configureren. In deze segmenten kunnen de camera's zich verschillend gedragen. Zij kunnen bijvoorbeeld een verschillende frame rate of resolutie hebben (deze kunnen worden geconfigureerd op de pagina **Camera's en opname**). Er is te allen tijde slechts één opnameschema geldig. Er zijn geen onderbrekingen of overlappingsen.

U configureert takenschema's voor de programmering van diverse gebeurtenissen die in uw systeem kunnen voorkomen (deze kunnen worden geconfigureerd op de pagina **Gebeurtenissen**).

Zie de verklarende woordenlijst voor de definitie van opnameschema's en takenschema's.

De schema's worden gebruikt in andere pagina's van Configuration Client:

- Pagina **Camera's en opname**
Gebruikt om opnamen te configureren.
- Pagina **Gebeurtenissen**
Gebruikt om te bepalen wanneer gebeurtenissen logboekregistraties, alarmen of het uitvoeren van opdrachtscripts veroorzaken.
- Pagina **Gebruikersgroepen**
Bepalen wanneer de leden van een gebruikersgroep zich kunnen aanmelden.

- Klik op  om de instellingen op te slaan.
- Klik op  om de laatste instelling ongedaan te maken.
- Klik op  om de configuratie te activeren.

Raadpleeg

- Pagina *Opnameschema's*, pagina 286
- Pagina *Takenschema's*, pagina 287

20.1 Een opnameschema configureren

Hoofdvenster > **Tijdschema's**

U kunt uitzonderingsdagen en vakanties aan elk opnameschema toevoegen. Deze instellingen vervangen de normale weekinstellingen.

De volgorde van hoge naar lage prioriteit is: uitzonderingsdagen, vakanties, weekdagen.

Het maximum aantal opnameschema's is 10. De eerste drie gegevens worden standaard

geconfigureerd. U kunt deze instellingen wijzigen. Voor items met het grijze pictogram  is geen tijdsperiode geconfigureerd.

Opnameschema's delen dezelfde weekdagen.

Elk standaard Takenschema heeft eigen patronen voor weekdagen.

Een opnameschema configureren:

1. Selecteer een schema in de structuur **Opnameschema's**.
2. Klik op het tabblad **Weekdagen**.

3. Sleep de aanwijzer in het veld **Tabel plannen** om de tijdsperioden voor het geselecteerde schema te selecteren. De geselecteerde cellen worden weergegeven in de kleur van het geselecteerde schema.

Opmerkingen:

- U kunt een tijdsperiode van een weekdag in een opnameschema markeren met de kleur van een ander opnameschema.

Raadpleeg

- *Pagina Opnameschema's, pagina 286*

20.2 Een takenschema toevoegen

Hoofdvenster > **Tijdschema's**

Een takenschema toevoegen:

1. Klik op **Toevoegen**.
Een nieuw gegeven wordt toegevoegd.
2. Voer de gewenste naam in.
3. Klik op **Standaard** voor een standaard takenschema of op **Terugkerend** voor een terugkerend takenschema.
Wanneer u de instelling wijzigt, wordt een berichtvenster weergegeven. Klik op **OK** als u het schematype wilt wijzigen.

Een standaard takenschema wordt weergegeven als  , een terugkerend takenschema als .

4. Configureer de gewenste instellingen voor het geselecteerde schema.

Raadpleeg

- *Pagina Takenschema's, pagina 287*

20.3 Een standaard takenschema configureren

Hoofdvenster > **Tijdschema's**

Elk standaard Takenschema heeft eigen patronen voor weekdays.

Een standaard takenschema configureren:

1. Selecteer een standaard takenschema in de structuur **Takenschema's**.
2. Klik op het tabblad **Weekdagen**.
3. Sleep de aanwijzer in het veld **Tabel plannen** om de tijdsperioden voor het geselecteerde schema te selecteren.

Raadpleeg

- *Pagina Takenschema's, pagina 287*

20.4 Een terugkerend takenschema configureren

Hoofdvenster > **Tijdschema's**

Elk terugkerend Takenschema heeft een eigen dagenpatroon.

Een terugkerend takenschema configureren:

1. Selecteer een terugkerend -takenschema  in de structuur van de **Takenschema's**.

2. Klik in het veld **Terugkeerpatroon** op de frequentie waarmee het takenschema moet terugkeren (**Dagelijks, Wekelijks, Maandelijks, Jaarlijks**) en configureer vervolgens de bijbehorende instellingen.
3. Selecteer de gewenste begindatum in de lijst **Begindatum:**.
4. Sleep de aanwijzer naar het veld **Dagpatroon** om de gewenste tijdsperiode te selecteren.

Raadpleeg

- *Pagina Takenschema's, pagina 287*

20.5 Een takenschema verwijderen

Hoofdvenster > > selecteer een schema in de structuur **Takenschema's**

Een takenschema verwijderen:

1. Selecteer een item in de structuur **Takenschema's**.
2. Klik op **Verwijderen**.
Het takenschema wordt verwijderd. Alle items die zijn toegewezen aan dit schema, worden niet geprogrammeerd.

Raadpleeg

- *Pagina Takenschema's, pagina 287*

20.6 Vakanties en uitzonderingsdagen toevoegen

Hoofdvenster > **Tijdschema's**



Opmerking!

U kunt lege uitzonderingsdagen en vakanties configureren. Uitzonderingsdagen en vakanties vervangen het schema van de bijbehorende dag van de week.

Voorbeeld:

Oude configuratie:

Weekdagschema geconfigureerd voor activering van 9:00 tot 10:00 uur

Uitzonderingsdagschema geconfigureerd voor activering van 10:00 tot 11:00 uur

Resultaat: activiteit van 10:00 tot 11:00 uur

Hetzelfde gedrag geldt voor vakanties.

U kunt vakanties en uitzonderingsdagen aan een opnameschema of een takenschema toevoegen.

Opnameschema's hebben dezelfde vakanties en uitzonderingsdagen.

Elk standaard takenschema heeft eigen vakanties of uitzonderingsdagen.

Vakanties en uitzonderingsdagen aan een schema toevoegen:

1. Selecteer een schema in de structuur **Opnameschema's** of **Takenschema's**.
2. Klik op het tabblad **Vakantiedagen**.
3. Klik op **Toevoegen**.
Het dialoogvenster **Vakantiedag(en) toevoegen** wordt weergegeven.
4. Selecteer een of meer vakanties en klik op **OK**.
De geselecteerde vakanties worden aan de schematabel toegevoegd.
5. Versleep de aanwijzer om de toepasselijke tijdsperiode te selecteren (dit is niet mogelijk voor opnameschema's).
De geselecteerde cellen worden gewist en vice versa.
6. Klik op het tabblad **Uitzonderingsdagen**.
7. Klik op **Toevoegen**.
Het dialoogvenster **Uitzonderingsdag(en) toevoegen** wordt weergegeven.

8. Selecteer een of meer speciale dagen en klik op **OK**.
De geselecteerde uitzonderingsdagen worden aan de schematabel toegevoegd.
9. Versleep de aanwijzer om de toepasselijke tijdsperiode te selecteren (dit is niet mogelijk voor opnameschema's).
De geselecteerde cellen worden gewist en vice versa.
De toegevoegde vakanties en uitzonderingsdagen worden chronologisch gesorteerd.

Opmerkingen:

- U kunt een tijdsperiode van een vakantie of uitzonderingsdag in een opnameschema markeren met de kleur van een ander opnameschema.

Raadpleeg

- Pagina Opnameschema's, pagina 286
- Pagina Takenschema's, pagina 287

20.7

Vakanties en uitzonderingsdagen verwijderen

Hoofdvenster > **Tijdschema's**

U kunt vakanties en uitzonderingsdagen uit een opnameschema of een takenschema verwijderen.

Vakanties en uitzonderingsdagen uit een takenschema verwijderen:

1. Selecteer een schema in de structuur **Opnameschema's** of **Takenschema's**.
2. Klik op het tabblad **Vakantiedagen**.
3. Klik op **Verwijderen**.
Het dialoogvenster **Selecteer de vakantiedagen die moeten worden verwijderd** wordt weergegeven.
4. Selecteer een of meer vakanties en klik op **OK**.
De geselecteerde vakanties worden uit de schematabel verwijderd.
5. Klik op het tabblad **Uitzonderingsdagen**.
6. Klik op **Verwijderen**.
Het dialoogvenster **Selecteer de uitzonderingsdagen die u wilt verwijderen** wordt weergegeven.
7. Selecteer een of meer uitzonderingsdagen en klik op **OK**.
De geselecteerde uitzonderingsdagen worden uit de schematabel verwijderd.

Raadpleeg

- Pagina Opnameschema's, pagina 286
- Pagina Takenschema's, pagina 287

20.8

De naam van een schema wijzigen

Hoofdvenster >

De naam van een schema wijzigen:

1. Selecteer een item in de structuur **Opnameschema's** of **Takenschema's**.
2. Klik op .
3. Geef de nieuwe naam op en druk op ENTER. De naam van het item is gewijzigd.

Raadpleeg

- Pagina Opnameschema's, pagina 286
- Pagina Takenschema's, pagina 287

21 Pagina Camera's en opname



Opmerking!

BVMS Viewer biedt enkel basisfuncties. Geavanceerde functies vindt u in BVMS Professional. Ga voor meer informatie over de verschillende BVMS-edities naar www.commerce.iqsight.com of raadpleeg de BVMS Snelkeuzegids.

Hoofdvenster > **Camera's en opname**

Geeft de pagina Cameratabel of de pagina Opnametabel weer.

Hier kunt u camera-eigenschappen en opname-instellingen configureren.

Hier kunt u camera's filteren die per type worden weergegeven.

Pictogrammen

	Klik hierop om opname-instellingen van het ene opnameschema naar het andere te kopiëren.
	Klik hierop om het dialoogvenster Instellingen van de streamkwaliteit weer te geven.
	Klik hierop om het dialoogvenster Instellingen geplande opname weer te geven.
	Klik hierop om het dialoogvenster voor het configureren van een geselecteerde PTZ-camera weer te geven.
	Geeft alle beschikbare camera's weer, ongeacht hun opslagapparaat.
	Klik om de cameratabel te wijzigen op basis van het geselecteerde opslagapparaat.
	Geeft de bijbehorende cameratabel weer. Er zijn geen opname-instellingen beschikbaar omdat de beelden van deze camera's niet worden opgenomen in BVMS.
	Klik hierop om de kolommen te selecteren die zichtbaar moeten zijn in de tabel Camera's .

Voor het zoeken naar items:

- ▶ Typ in het zoekveld een tekenreeks en druk op de toets ENTER om de weergegeven items te filteren.
Alleen items met de tekenreeks en bijbehorende bovenliggende items (slechts in gegevensstructuren) worden weergegeven. De telling van gefilterde items en het totale aantal items wordt opgegeven.

Opmerking: sluit strings in met dubbele aanhalingstekens om ze precies te vinden, bijvoorbeeld met "Camera 1" filtert u exact de camera's met die naam en niet bijvoorbeeld camera 201.

21.1 Pagina Camera's

Hoofdvenster > **Camera's en opname** > klik op een pictogram om de pagina Camera's te wijzigen op

basis van het gewenste opslagapparaat, bijvoorbeeld 

Diverse informatie weergegeven over de beschikbare camera's in uw BVMS.

Hiermee kunt u de volgende camera-eigenschappen wijzigen:

- Cameranaam
- Toewijzing van een audiobron
- Logisch nummer
- PTZ-besturing, indien beschikbaar
- Kwaliteit van live-beelden (VRM en Live-beelden / Lokale opslag)
- Profiel met opname-instellingen
- Minimale en maximale opslagtijd
- Region of Interest (ROI) (Aandachtsgebied)
- Automated Network Replenishment (ANR)
- Tweevoudig opnemen

De tabel Camera's aanpassen:

1. Klik op  om de kolommen te selecteren die zichtbaar moeten zijn in de tabel **Camera's**.
2. Klik op een kolomtitel om de tabel op basis van deze kolom te sorteren.

Camera - Encoder

Geeft het apparaattype weer.

Camera - Camera

Geeft de naam van de camera weer.

Camera - Netwerkadres

Geeft het IP-adres van de camera weer.

Camera - Locatie

Geeft de locatie van de camera weer. Als de camera nog niet is toegewezen aan een logische structuur, wordt **Niet-toegewezen locatie** weergegeven.

Camera - Apparaatfamilie

Geeft de naam van de apparaatfamilie weer waartoe de geselecteerde camera behoort.

Camera - Nummer

Klik op een cel om het logische nummer te bewerken dat de camera automatisch ontvangt wanneer hij wordt gedetecteerd. Als u een reeds gebruikt nummer invoert, wordt de bijbehorende foutmelding weergegeven.

Het logische nummer is weer "vrij" wanneer de camera wordt verwijderd.

Audio

Klik op een cel om een audiobron aan de camera toe te wijzen.

Als er een alarm optreedt met lage prioriteit en met een camera die voor audio is geconfigureerd, wordt dit audiosignaal afgespeeld. Dit geldt zelfs als er op dit moment een alarm met een hogere prioriteit wordt weergegeven. Dit is echter alleen het geval als het alarm met de hoge prioriteit niet voor audio is geconfigureerd.

Audio tussen camera's koppelen

Audio-linking stelt een configurator in staat aan een camera de audio in- en uitgang van een andere camera toe te wijzen.

Deze functie is handig voor scenario's zoals het toewijzen van de audio in- en uitgang van een andere camera aan een camera die geen microfoon en luidspreker heeft. Hierdoor kunnen operators communiceren met personen in de buurt van een van beide camera's terwijl ze de livestream van een van de camera's bekijken.

De opties voor het koppelen van audio tussen apparaten worden in de navolgende volgorde weergegeven:

1. <Geen geluid>
2. audio van een geselecteerd apparaat
3. Audio van apparaten op dezelfde locatie in de apparaatstructuur
4. Audio van alle andere beschikbare apparaten

Streams / Streamlimieten

Deze kolom is alleen-lezen en geeft de streamlimieten aan van de desbetreffende camera.

Opmerking: streamlimieten worden alleen voor CPP13-, CPP14- en CPP16-camera's.



Opmerking!

U kunt geen streamlimieten bewerken in BVMS. U kunt deze bewerken op de website van de encoder of in de Configuration Manager. Na het bewerken van de streamlimieten op de website of in de Configuration Manager moet u de apparaatcapaciteiten bijwerken in BVMS. Als u de apparaatcapaciteiten niet bijwerkt, overschrijft BVMS de bijgewerkte streamlimieten met de oude instellingen die werden weergegeven toen u de apparaatcapaciteiten de laatste keer bijwerkte.

Stream 1 / Stream 2 / Stream 3-instellingen



Opmerking!

Alleen CPP13-, CPP14- en CPP16-camera's ondersteunen een derde stream.



Opmerking!

U kunt stream 3 alleen gebruiken voor live-weergave. Opname is niet mogelijk.

Stream 1 - Codec / Stream 2 - Codec / Stream 3 - Codec (alleen beschikbaar voor VRM-camera's met live-beelden en lokale opslag)

Klik op een cel om de gewenste videoresolutie te selecteren.

De waarden voor videoresolutie worden geladen via de encoder. Het kan even duren voordat deze waarden worden weergegeven.

Opmerking Deze kolom wordt alleen weergegeven als u ten minste één camera hebt geconfigureerd die een derde stream ondersteunt.

Stream 1 - Kwaliteit / Stream 2 - Kwaliteit / Stream 3 - Kwaliteit (alleen beschikbaar voor VRM-camera's met live-beelden en lokale opslag)

Selecteer de gewenste streamkwaliteit die wordt gebruikt voor live-beelden of opnamen. U configureert de kwaliteitsinstellingen in het **Instellingen van de streamkwaliteit**-dialogvenster.

Opmerking: deze kolom wordt alleen weergegeven als er ten minste één camera is geconfigureerd die een derde stream ondersteunt.

Stream 1 - Actief platform / Stream 2 - Actief platform / Stream 3 - Actief platform (alleen beschikbaar voor VRM-camera's met live-beelden en lokale opslag)

Hier wordt de naam van de platforminstellingen binnen het dialoogvenster **Instellingen van de streamkwaliteit** weergegeven. Deze kolom is alleen-lezen en geeft aan welke profielinstellingen naar de encoder worden geschreven.

Opmerking: deze kolom wordt alleen weergegeven als er ten minste één camera is geconfigureerd die een derde stream ondersteunt.

Stream 1/Profiel, Stream 2/Profiel (alleen beschikbaar voor ONVIF-camera's)

Klik op een cel om te bladeren naar de beschikbare tokens voor profielen van deze ONVIF-camera. Als u de ingang **<Automatisch>** selecteert, wordt automatisch de stream met de hoogste kwaliteit gebruikt.

Opmerking: als u een oudere VSG-versie hebt geïnstalleerd die geen twee streams ondersteunt, wordt automatisch de optie **<Stream 1 gebruiken>** ingesteld voor **Stream 2/Profiel**.

Installeer de meest recente VSG-versie.

Stream 1/Beeldresolutie, Stream 2/Beeldresolutie (alleen beschikbaar voor ONVIF-camera's)

Deze kolom is alleen leesbaar en geeft de beeldresolutie van het geselecteerde streamprofiel aan.

Live-video - Stream (alleen beschikbaar voor VRM-camera's met live-beelden en lokale opslag)

Klik op een cel om de stream voor een VRM of een encoder voor lokale opslag of alleen live-beelden te selecteren.

Live-video - ROI (Aandachtsgebied) (alleen beschikbaar voor VRM-camera's met live-beelden en lokale opslag)

Klik om Region of Interest (ROI) in te schakelen. Dit is alleen mogelijk als in de kolom **Kwaliteit** het item H.264 MP SD ROI of H.265 MP SD ROI is geselecteerd voor stream 2 en stream 2 is toegewezen voor live-beelden.

Opmerking: als stream 1 wordt gebruikt voor Live voor een specifiek werkstation, dan kan de Operator Client op het desbetreffende werkstation ROI niet inschakelen voor deze camera.



is automatisch ingeschakeld in de tabel .

Live-video - Live-stream (alleen beschikbaar voor camera's die zijn aangesloten via een VSG)

Klik op een cel en selecteer de gewenste live-stream voor de respectievelijke camera.

Voor ONVIF-camera's zijn de volgende opties beschikbaar:

- **Direct (van camera)**
- **Stream 1 (via VSG)**
- **Stream 2 (via VSG)**

Voor overige camera's zijn de volgende opties beschikbaar:

- **Stream 1**
- **Stream 2**

Opmerking: als u een Video Streaming Gateway-apparaat selecteert voor het ophalen van de live-videobeelden op een werkstation, wordt de live-video **Direct (van camera)** alleen opgehaald als u de optie voor de live-stream hebt geselecteerd.

Live-video - Profiel (alleen beschikbaar voor ONVIF-camera's die zijn aangesloten via een VSG)

Klik op een cel om naar de beschikbare live-profielbadges van deze ONVIF-camera te bladeren.

Opmerking: u kunt alleen een live-videoprofiel selecteren als u als optie voor live-stream **Direct (van camera)** hebt geselecteerd. Als u **Stream 1 (via VSG)** selecteert of **Stream 2 (via VSG)** voor de live-stream, wordt het live-videoprofiel automatisch ingesteld op **<Automatisch>**.

Opname - Instelling

Klik op een cel om de gewenste opname-instelling te selecteren. U kunt de beschikbare opname-instellingen in het dialoogvenster **Instellingen geplande opname** configureren.

Opname - ANR

Selecteer een selectievakje om de ANR-functie in te schakelen. U kunt deze functie alleen inschakelen als de encoder over een juiste firmwareversie en het juiste apparaattype beschikt.

Opname - Max. duur vóór alarm

Geeft de berekende maximale pre-alarmduur voor deze camera weer. Met deze waarde kunt u de vereiste opslagcapaciteit berekenen voor het lokale opslagmedium.

**Opmerking!**

Als er al een redundante VRM voor een encoder is geconfigureerd, kunt u geen instellingen voor deze encoder wijzigen in de kolommen **Secundaire opname**.

Secundaire opname - Instelling (alleen beschikbaar als een secundaire VRM is geconfigureerd)

Klik op een cel om een geplande opname-instelling toe te wijzen aan de dubbele opnamen van deze encoder.

Afhankelijk van uw configuratie is de geconfigureerde streamkwaliteit voor secundaire opnamen mogelijk niet geldig. De streamkwaliteit die voor primaire opnamen is geselecteerd, wordt in plaats hiervan gebruikt.

Secundaire opname - Profiel (alleen beschikbaar voor ONVIF-camera's)

Klik op een cel om te bladeren naar beschikbare tokens voor opnameprofielen van deze ONVIF-camera.



(Alleen zichtbaar als u klikt op  Alles)

Schakel een selectievakje in om de PTZ-besturing te activeren.

Let op:

Voor poortinstellingen, zie COM1.

Poort (Alleen zichtbaar als u klikt op  Alles)

Klik op een cel om aan te geven welke seriële poort van de encoder wordt gebruikt voor de PTZ-besturing. Voor een PTZ-camera die is aangesloten op een Allegiant-systeem kunt u de optie **Allegiant** kiezen. Voor een dergelijke camera dient u een trunklijn te gebruiken.

Protocol (Alleen zichtbaar als u klikt op  Alles)

Klik op een cel om het juiste protocol voor de PTZ-besturing te selecteren.

PTZ-adres (Alleen zichtbaar als u klikt op  Alles)

Voer het adresnummer voor de PTZ-besturing in.

Objecttracering (Alleen zichtbaar wanneer u op  klikt en als de functie **Objectvisualisatie op plattegrond** ingeschakeld is (**Instellingen** menu > **Opties** > **Verwerking van metadata**))

Hiermee kunt u objecttracking voor de gewenste camera's in- of uitschakelen.

**Opmerking!**

Objecttracking is alleen beschikbaar voor camera's met CPP6 of hoger, die zijn toegevoegd aan de logische boomstructuur en aan de globale plattegrond.

Opname - Min. opslagtijd [dagen]**Secundaire opname - Min. opslagtijd [dagen] (alleen VRM en lokale opslag)**

Klik op een cel om het minimum aantal dagen te wijzigen dat videogegevens van deze camera worden bewaard. Opnamen die korter dan dit aantal dagen bestaan, worden niet automatisch verwijderd.

Opname - Max. opslagtijd [dagen]**Secundaire opname - Max. opslagtijd [dagen] (alleen VRM en lokale opslag)**

Klik op een cel om het maximum aantal dagen te wijzigen dat videogegevens van deze camera worden bewaard. Alleen opnamen die langer dan dit aantal dagen zijn opgeslagen, worden automatisch verwijderd. 0 = onbegrensd.

Raadpleeg

- Dubbele opnamen configureren in de cameratabel, pagina 312
- Vooraf gedefinieerde posities en hulpopdrachten configureren, pagina 309
- PTZ-poortinstellingen configureren, pagina 309
- Instellingen van de streamkwaliteit configureren, pagina 302
- Kopiëren en plakken in tabellen, pagina 300
- De ANR-functie configureren, pagina 311
- De cameratabel exporteren, pagina 301
- Een ONVIF-profiel toewijzen, pagina 312
- De ROI-functie configureren, pagina 311

21.2**Pagina's met opname-instellingen**

Hoofdvenster > **Camera's en opname** >  > Klik op een tabblad Opnameschema (bijvoorbeeld **Dag**)

Op deze pagina kunt u de opname-instellingen configureren.

De weergegeven opnameschema's worden in **Tijdschema's** geconfigureerd.

Alleen de kolommen die geen onderdeel zijn van een cameratabel, worden beschreven.

- ▶ Klik op een kolomtitel om de tabel op basis van deze kolom te sorteren.

Continue opname

Klik in de kolom **Kwaliteit** op een cel om opname uit te schakelen of om de streamkwaliteit van stream 1 te selecteren.

Schakel in de kolom  een selectievakje in om audio te activeren.

Live-opname/opname vóór gebeurtenis

Klik in de kolom **Kwaliteit** op een cel om de streamkwaliteit te selecteren van de live-weergave (vereist voor direct afspelen) en opname vóór gebeurtenis (vereist voor bewegings- en alarmopnamen) van stream 2. Als dubbele streaming actief is op deze encoder, kunt u stream 1 selecteren voor live-opname of opname vóór gebeurtenis.

Schakel in de kolom  een selectievakje in om audio te activeren.

Bewegingsopname

Klik in de kolom **Kwaliteit** op een cel om opname uit te schakelen of om de streamkwaliteit van stream 1 te selecteren.

Klik in de kolom  op een cel om audio te activeren.

Klik in de kolom **Tijd vóór gebeurtenis** op een cel om de opnametijd vóór de bewegingsgebeurtenis in seconden te selecteren.

Klik in de kolom **Tijd na gebeurtenis** op een cel om de opnametijd na de bewegingsgebeurtenis in seconden te selecteren.

Alarmopname

Klik in de kolom **Kwaliteit** op een cel om de streamkwaliteit van stream 1 te selecteren.

Om alarmopnamen in te schakelen, configureert u een bijbehorend alarm.

Schakel in de kolom  een selectievakje in om audio te activeren.

Klik in de kolom **Tijd vóór gebeurtenis** op een cel om de tijd vóór het alarm in seconden te selecteren.

Klik in de kolom **Tijd na gebeurtenis** op een cel om de tijd na het alarm in seconden te selecteren.

Raadpleeg

- *Kopiëren en plakken in tabellen, pagina 300*

22 Camera's en opname-instellingen configureren



Opmerking!



In dit document worden enkele functies beschreven die niet beschikbaar zijn voor BVMS Viewer.

Ga voor meer informatie over de verschillende BVMS-edities naar www.commerce.iqsight.com and the BVMS Quick Selection Guide.

Hoofdvenster > Camera's en opname

In dit hoofdstuk wordt beschreven hoe u de camera's in BVMS kunt configureren.

U kunt verschillende camera-eigenschappen en de opname-instellingen configureren.

- Klik op  om de instellingen op te slaan.
- Klik op  om de laatste instelling ongedaan te maken.
- Klik op  om de configuratie te activeren.

Raadpleeg

- Pagina Camera's, pagina 294
- dialoogvenster Instellingen geplande opname (alleen VRM en lokale opslag), pagina 306
- Dialoogvenster Instellingen van de streamkwaliteit, pagina 302
- Dialoogvenster Vooraf gedefinieerde posities en hulpopdrachten, pagina 310

22.1 Kopiëren en plakken in tabellen

U kunt tegelijkertijd diverse objecten in een cameratabel, een gebeurtenisconfiguratie tabel of een alarmconfiguratie tabel configureren.

U kunt de configureerbare waarden van een tabelrij naar andere rijen kopiëren:

- Alle waarden van een rij naar andere rijen kopiëren.
- Eén waarde van een rij naar een andere rij kopiëren.
- De waarde van een cel naar een hele kolom kopiëren.

U kunt de waarden op twee manieren kopiëren:

- Naar het klembord kopiëren en vervolgens plakken.
- Rechtstreeks kopiëren en plakken.

U kunt bepalen in welke rij de waarde moet worden geplakt:

- Naar alle rijen kopiëren.
- Naar geselecteerde rijen kopiëren.

Alle configureerbare waarden van een rij kopiëren en in een andere rij plakken:

1. Klik met de rechtermuisknop op de rij met de gewenste waarden en klik vervolgens op **Rij kopiëren**.
2. Klik op de koptekst van de rij die u wilt wijzigen.
Druk op de CTRL-toets en wijs de andere kopteksten van de rijen aan om meer dan een rij te selecteren.
3. Klik met de rechtermuisknop op de tabel en klik op **Plakken**.
De waarden worden gekopieerd.

Eén waarde van een rij kopiëren en in een andere rij plakken:

1. Klik met de rechtermuisknop op de rij met de gewenste waarden en klik vervolgens op **Rij kopiëren**.

2. Klik met de rechtermuisknop op de cel die u wilt wijzigen, wijs **Cel plakken in** aan en klik op **Huidige cel**.
De waarde wordt gekopieerd.
- Alle configureerbare waarden rechtstreeks kopiëren:**
1. Klik op de koptekst van de rij die u wilt wijzigen.
Druk op de CTRL-toets en wijs de andere kopteksten van de rijen aan om meer dan een rij te selecteren.
 2. Klik met de rechtermuisknop op de rij met de gewenste waarden, wijs **Rij kopiëren naar** aan en klik vervolgens op **Geselecteerde rijen**.
De waarden worden gekopieerd.
- Eén waarde rechtstreeks kopiëren:**
1. Klik op de koptekst van de rij die u wilt wijzigen.
Druk op de CTRL-toets en wijs de andere kopteksten van de rijen aan om meer dan een rij te selecteren.
 2. Klik met de rechtermuisknop op de cel met de gewenste waarde, wijs **Cel kopiëren naar** aan en klik vervolgens op **Selectie in kolom**.
De waarde wordt gekopieerd.
- Een waarde van een cel naar alle andere cellen in deze kolom kopiëren:**
- ▶ Klik met de rechtermuisknop op de cel met de gewenste waarde, wijs **Cel kopiëren naar** aan en klik vervolgens op **Hele kolom**.
De waarde wordt gekopieerd.
- Een rij dupliceren:**
- ▶ Klik met de rechtermuisknop op de rij en klik op **Dubbele rij toevoegen**.
De rij wordt onderaan toegevoegd met een nieuwe naam.

Raadpleeg

- Pagina Camera's, pagina 294
- dialoogvenster Instellingen geplande opname (alleen VRM en lokale opslag), pagina 306
- Pagina Gebeurtenissen, pagina 314
- Pagina Alarmen, pagina 319

22.2

De cameratabel exporteren

Hoofdvenster > **Camera's en opname**

Of

Hoofdvenster > **Camera's en opname** > klik op een pictogram om de pagina Camera's te wijzigen op



basis van het gewenste opslagapparaat, bijvoorbeeld

Diverse informatie weergegeven over de beschikbare camera's in uw BVMS.

U kunt de cameratabel naar een CSV-bestand exporteren.

Exporteren:

1. Klik met de rechtermuisknop op een willekeurige plaats in de cameratabel en klik op **Tabel exporteren...**
2. Typ een toepasselijke bestandsnaam in het dialoogvenster.
3. Klik op **Opslaan**.
De geselecteerde cameratabel wordt naar een csv-bestand geëxporteerd.

22.3 Instellingen van de streamkwaliteit configureren

Een item voor de instelling van de stream-kwaliteit toevoegen:

1. Klik op  om een nieuw item aan de lijst toe te voegen.
2. Voer een naam in.

Een item voor de instelling van de stream-kwaliteit verwijderen:

- ▶ Selecteer een gegeven in de lijst en klik op  om dit te verwijderen. Standaardwaarden kunnen niet worden verwijderd.

De naam van item voor de instelling van de stream-kwaliteit wijzigen:

1. Selecteer een vermelding in de lijst.
2. Geef de nieuwe naam in het veld **Naam** op. Standaardgegevens kunnen niet worden hernoemd.
3. Klik op **OK**.

Instellingen van de stream-kwaliteit configureren:

1. Selecteer een item in de lijst.
2. Voer de desbetreffende instellingen in.



22.3.1 Dialoogvenster Instellingen van de streamkwaliteit

Hoofdvenster > **Camera's en opname** > 

Hiermee kunt u streamkwaliteitsprofielen configureren die u later kunt toewijzen op de pagina **Camera's en opname** aan camera's of in het dialoogvenster **Instellingen geplande opname**.

De stream-kwaliteit is een combinatie van videoresolutie, image rate, maximale bandbreedte en videocompressie.

Streamkwaliteiten

 Selecteer een vooraf gedefinieerde stream-kwaliteit en klik op  om een nieuwe stream-kwaliteit toe te voegen op basis van de vooraf gedefinieerde stream-kwaliteit. Wanneer u één stream selecteert en op  klikt, wordt deze instelling voor de stream-kwaliteit gekopieerd als knooppunt op het hoogste niveau zonder onderliggende items.

 Klik hierop om een geselecteerde stream-kwaliteit te verwijderen. U kunt de instellingen voor de stream-kwaliteit niet verwijderen.

In de lijst worden alle vooraf gedefinieerde instellingen voor de stream-kwaliteit weergegeven. We raden u aan een stream-kwaliteit toe te wijzen die dezelfde naam heeft als het platform van de camera.

De volgende profielen voor streamkwaliteit zijn beschikbaar:

Image optimized: De instellingen zijn geoptimaliseerd voor beeldkwaliteit. Dit kan voor extra belasting op het netwerk zorgen.

Bit rate optimized: De instellingen zijn geoptimaliseerd voor lage bandbreedte. Hierdoor kan de beeldkwaliteit minder zijn.

Balanced: De instellingen vormen een compromis tussen optimale beeldkwaliteit en optimaal bandbreedtegebruik.

Vanaf BVMS 9.0 zijn de volgende profielen voor streamkwaliteit beschikbaar ter ondersteuning van de functie Intelligent Streaming van de camera's:

Cloud optimized 1/8 FR: De instellingen zijn geoptimaliseerd voor lage bandbreedte en identiek voor alle cameratypen.

PTZ optimized: De instellingen zijn geoptimaliseerd voor PTZ-camera's.

Image optimized quiet / standard / busy

Bit rate optimized quiet / standard / busy

Balanced quiet / standard / busy

Categorieën scène typen:

quiet: De instellingen zijn geoptimaliseerd voor beelden met lage activiteit. 89% statische scène, 10% normale scène, 1% drukke scène.

standard: De instellingen zijn geoptimaliseerd voor beelden met gemiddelde activiteit. 54% statische scène, 35% normale scène, 11% drukke scène.

busy: De instellingen zijn geoptimaliseerd voor beelden met hoge activiteit. 30% statische scène, 55% drukke scène, 15% zeer drukke scène.

De procentwaarden hebben betrekking op een verdeling in de loop van een dag.

Standaard wordt het profiel Balanced standard toegewezen.



Opmerking!

Voor elke combinatie van cameraplatform (CPP3-CPP7.3) en voor elke van de beschikbare resoluties is er een specifieke instelling waarmee de juiste bitrate kan worden ingesteld voor de camera's.

Het profiel moet handmatig worden gekozen met het bijbehorende scène type voor elke camera.



Opmerking!

Als een update-installatie wordt uitgevoerd, moeten de nieuwe profielen handmatig worden geselecteerd om ze te activeren. De oude profielen blijven aanwezig.

Naam

Geeft de naam van de stream-kwaliteit weer. Als u een nieuwe stream-kwaliteit toevoegt, kunt u deze naam wijzigen.

SD-videoresolutie

Deze instelling is alleen toepasselijk als de stream-codec is ingesteld op SD-resolutie.

Selecteer de gewenste videoresolutie. Voor HD-kwaliteit configureert u de SD-kwaliteit van stream 2.

Opmerking: er is geen invloed op de resolutie wanneer de codec is geconfigureerd als HD - of UHD-resolutie (alles wat hoger is dan SD-codec). De resolutie van bijvoorbeeld een HD-camera kan met deze instelling niet worden gereduceerd tot SD.

Beeldcoderingsinterval

Verplaats de schuifregelaar of voer de juiste waarde in.

Het systeem helpt u bij het berekenen van de bijbehorende waarde voor IPS.

Via het **Beeldcoderingsinterval** configureert u het interval waarmee beelden worden gecodeerd en verzonden. Als het 1 wordt ingevoerd, worden alle beelden gecodeerd. Als 4 wordt ingevoerd, wordt alleen elk vierde beeld gecodeerd en worden de drie daarop volgende beelden overgeslagen. Dit biedt vooral voordelen bij lagere bandbreedten. Hoe lager de bandbreedte is, des te hoger moet deze waarde zijn om een zo hoog mogelijke kwaliteit van de videobeelden te verkrijgen.

Het codeeralgoritme krijgt bijvoorbeeld 30 frames van de sensor als invoer. De vereiste uitgang voor de live-weergave of opname is 15 frames.

Om dit te bereiken:

- ▶ Stel de **Beeldcoderingsinterval** parameter in op 2.
De encoder slaat elk tweede frame van de sensor over en levert een H.264-gecodeerde stream met slechts 15 frames.

Beeldcoderingsinterval:

- 1= volledige image rate zoals gegeven in codec-instellingen
- 2= 50% van de fps in codec-instellingen

Voor een snelle berekening van de image rate is de formule: $IPS = \text{sensormodus} / \text{beeldcoderingsinterval}$

GOP-structuur

Selecteer de gewenste structuur voor de GOP (Group-of-Pictures). Afhankelijk van waar u de voorkeur aan geeft, zo min mogelijk vertraging (alleen IP-frames) of gebruik van zo min mogelijk bandbreedte, kunt u kiezen uit IP, IBP en IBBP. (GOP-selectie is op sommige camera's niet beschikbaar.)

Opmerking:

B-frames worden alleen ondersteund door camera's met een resolutie van 1080 p en firmwareversie 6.40.

Vermijd B-frames in live-weergave en voor PTZ, omdat deze leiden tot latentie van live-video

Bitrate-optimalisatie

Bit rate-optimalisatie verwijst naar de prioriteit die gegeven wordt aan beeldkwaliteit of bit rate-reductie.

De **Hoge kwaliteit** or **Maximale kwaliteit** levert minder of geen bitratebesparing op, maar wel een goed tot uitstekend beeld.

Lage bitrate en **Gemiddeld**-bitrate bespaart meer bandbreedte, maar het resulterende beeld is mogelijk minder gedetailleerd.

Als optimalisatie van de bitsnelheid is uitgeschakeld, wordt een gemiddelde bitsnelheid van 24 uur verwacht (hoger dan de beoogde bitsnelheid).

Gewenste bitrate [Kbps]

Verplaats de schuifregelaar of voer de juiste waarde in.

U kunt de gegevensnelheid voor de encoder beperken om het bandbreedtegebruik op het netwerk te optimaliseren. De gegevensnelheid dient te worden ingesteld voor de gewenste beeldkwaliteit van normale scènes zonder overmatige beweging.

Voor complexe beelden of veel beeldveranderingen door beweging kan deze limiet tijdelijk worden overschreden tot maximaal de waarde die u invult in het veld **Maximale bitrate [Kbps]**.

Maximale bitrate [Kbps]

Verplaats de schuifregelaar of voer de juiste waarde in.

Met de maximale bitrate kunt u de maximale transmissiesnelheid configureren, die niet kan worden overschreden.

U stelt voor de bitrate een limiet in, zodat u betrouwbaar de geschikte schijfruimte voor opslag van de videogegevens kunt bepalen.

Afhankelijk van de instellingen van de beeldkwaliteit voor de I- en P-frames kan dit leiden tot het overslaan van afzonderlijke beelden.

De waarde die u hier opgeeft dient ten minste 10% hoger te zijn dan de waarde die u invult in het veld **Gewenste bitrate [Kbps]**. Indien deze ingevoerde waarde te laag is, wordt deze automatisch aangepast.

I-frame-afstand

Met deze parameter kunt u de intervallen instellen waarin de I-frames worden gecodeerd.

De waarde 1 geeft aan dat I-Frames continu worden gegenereerd. Een waarde van 10 geeft aan dat slechts elke tiende afbeelding een I-Frame is, en 60 slechts elke zestigste afbeelding enzovoorts. De tussenliggende I-Frames worden als P-frames gecodeerd.

Opmerking: Bij gebruik van een zeer lange GOP (tot 255), gecombineerd met een lage image rate (1 fps), is de tijdsafstand tussen de I-frames te groot en kan afspelen niet worden weergegeven. We bevelen aan de GOP-lengte tot 30 te reduceren.

Niveau framekwaliteit

Hier kunt u een waarde invoeren tussen 0 en 100 voor zowel de I-frames als de P-frames. De laagste waarde resulteert in de hoogste beeldkwaliteit en de laagste beeldvernieuwingsfactor. De hoogste waarde resulteert in de hoogste beeldvernieuwingsfactor en de laagste beeldkwaliteit.

Hoe lager de beschikbare bandbreedte voor transmissie is, des te hoger dient u het kwaliteitsniveau in te stellen om videobeelden van een hoge kwaliteit te behouden.

Opmerking:

Indien niet geïnstrueerd door de technische ondersteuning, raden we ten eerste aan om de

Automatisch-selectievakjes te selecteren. De optimale verhouding tussen beweging en beelddefinitie wordt dan automatisch aangepast.

VIP X1600 XFM4-instellingen

Hiermee kunt u de volgende H.264-instellingen configureren voor de VIP X 1600 XFM4-encodermodule.

H.264-deblokkeringsfilter: Schakel deze optie in om de beeldkwaliteit en prestaties van voorspelling te verbeteren door scherpe randen te verzachten.

CABAC: Schakel deze optie in om zeer efficiënte compressie te activeren. Gebruikt een grote hoeveelheid verwerkingsvermogen.

Raadpleeg

– *Instellingen van de streamkwaliteit configureren, pagina 302*

22.4

Camera-eigenschappen configureren

Hoofdvenster > **Camera's en opname** > 

Camera-eigenschappen wijzigen:

1. Klik in de kolom **Camera** op een cel en typ een nieuwe naam voor de camera.
Deze naam wordt weergegeven op alle andere plaatsen waar camera's worden vermeld.
2. Configureer de gewenste instellingen in de overige kolommen.

Klik hieronder op de koppeling voor het desbetreffende toepassingsvenster voor uitvoerige informatie over de diverse velden.

Raadpleeg

– *Pagina Camera's, pagina 294*

22.5

Opname-instellingen configureren (alleen VRM en plaatselijke opslag)

Hoofdvenster > > **Camera's en opname** 

U kunt de opname-instellingen configureren van alle apparaten die worden toegevoegd aan het VRM-apparatenitem in de apparaatstructuur.

Opmerking: zorg ervoor dat bij opname de bijbehorende VRM of plaatselijke opslag op de juiste manier is geconfigureerd.

**Een vermelding met opname-instellingen toevoegen:**

1. Klik op  om een nieuwe vermelding aan de lijst toe te voegen.
2. Voer een naam in.

Een vermelding met opname-instellingen verwijderen:

- ▶ Selecteer een gegeven in de lijst en klik op  om de ingang te verwijderen. Standaardgegevens kunnen niet worden verwijderd.

De naam van een vermelding met opname-instellingen wijzigen:

1. Selecteer een vermelding in de lijst.
2. Geef de nieuwe naam in het veld **Naam:** op. Standaardgegevens kunnen niet worden hernoemd.
3. Klik op **OK**.

Opname-instellingen configureren:

1. Selecteer een vermelding in de lijst.
2. Leg de gewenste instellingen vast en klik op **OK**.

3. Klik op  of .

4. Selecteer de gewenste opname-instelling voor elke encoder in de kolom **Opname**.

Raadpleeg de online-Help voor het desbetreffende toepassingsvenster voor uitvoerige informatie over de diverse velden.

Raadpleeg

- dialoogvenster *Instellingen geplande opname* (alleen VRM en lokale opslag), pagina 306

22.6

dialoogvenster *Instellingen geplande opname* (alleen VRM en lokale opslag)

Hoofdvenster > **Camera's en opname** > 

Hiermee kunt u aan schema's gekoppelde opname-instellingen configureren voor elke beschikbare apparaatfamilie. Een apparaatfamilie is beschikbaar wanneer ten minste één encoder van deze apparaatfamilie is toegevoegd aan de apparaatstructuur. In de tabel **Camera's** wijst u een dergelijke opname-instelling toe aan elke camera.

U gebruikt de opnameschema's die zijn geconfigureerd op de pagina **Tijdschema's**.

Opmerking: het in- of uitschakelen van de normale opnamen geldt voor alle apparaatfamilies.

Scheduled Recording Settings
✕

Available Recording Settings

+
✕

- Alarm Recording
- Alarm Recording Night and Weekend
- Continuous, Alarm Recording
- No Recording
- Recording
- Recording Night and Weekend
- Lila, Orange Alarm Motion recording , P...
- RecordingSchedule
- Red, V11

Edit Recording Settings

Name:

Device Family 1
Device Family 2
Device Family 3
VSG

Day
Night
Weekend
Recording 4
Recording 5
R
◀ ▶

Recording Settings

Recording On Off

Audio recording

Meta data recording

Continuous or Pre-alarm Recording

Recording Mode

Stream

Quality

Duration (Pre-alarm)

Alarm Recording Settings

Alarm Recording On Off

Motion Alarm On Off

Stream

Quality

Duration (Post-alarm)

Beschikbare opname-instellingen

Selecteer een vooraf gedefinieerde opname-instelling om de eigenschappen ervan te wijzigen. U kunt een door de gebruiker gedefinieerde instelling toevoegen of verwijderen.

Naam:

Typ een naam voor de nieuwe opname-instelling.

Tabblad met de apparaatfamilies

Selecteer de gewenste apparaatfamilie om de opname-instellingen voor deze apparaatfamilie te configureren.

Tabblad met opnameschema's

Selecteer een opnameschema om de opname-instellingen voor de geselecteerde apparaatfamilie te configureren.

Opname

Normale opnamen in- of uitschakelen (continu en pre-alarm).

Audio-opname

Selecteer deze optie als u audio wilt opnemen.

Opname van metadata

Selecteer deze optie als u metadata wilt opnemen.

Opnamemodus

Selecteer de gewenste opnamemodus.

De volgende items zijn beschikbaar:

- **Continu**
- **Voor alarm**

Stream

Selecteer de gewenste stream die voor normale opnamen wordt gebruikt.

Opmerking: de apparaatfamilie bepaalt welke streams beschikbaar zijn.

Kwaliteit

Selecteer de gewenste streamkwaliteit voor normale opnamen. De beschikbare kwaliteitsinstellingen worden geconfigureerd in het dialoogvenster **Instellingen van de streamkwaliteit**.

Duur (vóór alarm)

Voer de gewenste opnametijd vóór een alarm in. U kunt de tijd invoeren in de notatie uu.mm.ss.

Let op: alleen ingeschakeld wanneer **Voor alarm** is geselecteerd.



Opmerking!

Voor pre-alarm instellingen tussen 1 en 10 seconden worden de pre-alarmen automatisch in het RAM van de encoder opgeslagen als er voldoende RAM beschikbaar is en anders in de opslag.

Voor pre-alarm instellingen groter dan 10 seconden worden pre-alarmen opgeslagen in de opslag.

De opslag van pre-alarmen in het RAM van de encoder is alleen mogelijk met firmwareversie 5.0 of later.

Instellingen voor alarmopname

Hiermee kunt u alarmopnamen voor deze camera in- of uitschakelen.

Bewegingsmelding

Hiermee kunt u alarmopnamen als gevolg van beweging in- of uitschakelen.

Stream

Selecteer de stream die voor alarmopnamen moet worden gebruikt.

Opmerking: de apparaatfamilie bepaalt welke streams beschikbaar zijn.

Kwaliteit

Selecteer de gewenste streamkwaliteit voor alarmopnamen. De beschikbare kwaliteitsinstellingen worden geconfigureerd in het dialoogvenster **Instellingen van de streamkwaliteit**.

Alleen voor apparaten uit Apparaatfamilie 2 of 3: wanneer u de vermelding **Geen aanpassing**

selecteert, wordt voor alarmopnamen dezelfde kwaliteit gebruikt als voor continue/pre-

alarmopnamen. Wij raden u aan de optie **Geen aanpassing** te gebruiken. Wanneer u een

streamkwaliteit voor alarmopnamen selecteert, worden alleen de waarden voor het

beeldcoderingsinterval en de doelbitsnelheid gewijzigd op basis van de instellingen voor deze

streamkwaliteit. De overige kwaliteitsinstellingen die worden gebruikt zijn geconfigureerd in de

kwaliteitsinstellingen die zijn toegewezen aan de continue/pre-alarmopnamen.

Duur (na alarm)



Voer de gewenste alarmopnametijd in. U kunt de tijd invoeren in de notatie uu.mm.ss.

Raadpleeg

- *Kopiëren en plakken in tabellen, pagina 300*
- *Opname-instellingen configureren (alleen VRM en plaatselijke opslag), pagina 305*

22.7

PTZ-poortinstellingen configureren

Hoofdvenster > **Apparaten** >  uitvouwen >  uitvouwen >  > tabblad **Interfaces** > tabblad **Randapparatuur**

Hoofdvenster > **Apparaten** >  >  > tabblad **Interfaces** > tabblad **Randapparatuur**

U kunt poortinstellingen alleen configureren voor een encoder waarvan de besturing van de camera beschikbaar en geactiveerd is.

Als een encoder of PTZ-camera wordt verwisseld, worden de poortinstellingen niet bewaard. U dient deze opnieuw te configureren.

Controleer de poortinstellingen na een firmware-update.

De poortinstellingen van een encoder configureren:

- ▶ Voer de gewenste instellingen in.

De instellingen gelden direct na het opslaan. U hoeft de configuratie niet te activeren.

Raadpleeg de online-Help voor het desbetreffende toepassingsvenster voor uitvoerige informatie over de diverse velden.

22.8



Vooraf gedefinieerde posities en hulpopdrachten configureren

hoofdscherm > **Camera's en opname** > 

U kunt camerastanden voor PTZ-, ROI- en panoramische camera's vooraf definiëren en opslaan. Voor PTZ-camera's kunt u ook hulpopdrachten definiëren.

Opmerking: configureer eerst de poortinstellingen van uw PTZ-camera voordat u de PTZ-camera-instellingen configureert. Anders werkt de PTZ-besturing niet in dit dialoogvenster.

Ga als volgt te werk om een vooraf gedefinieerde positie te configureren:

1. Selecteer de gewenste encoder in de **Camera's** tabel.
2. Alleen voor PTZ-camera's: schakel het selectievakje in de kolom  in om de besturing van een PTZ-camera te activeren.
3. Klik op de knop  .
Het dialoogvenster **Vooraf gedefinieerde posities en AUX-opdrachten** wordt weergegeven.
4. U kunt definiëren hoeveel vooraf gedefinieerde posities u wilt gebruiken.
5. Selecteer de positie die u wilt definiëren.
6. Ga in het voorbeeldvenster met de muisbesturing naar de positie die u wilt configureren. Scrol om in en uit te zoomen en sleep om de beeldsectie te verplaatsen.
7. Typ, indien gevraagd, een naam voor de geconfigureerde positie.
8. Klik op  om de vooraf gedefinieerde positie op te slaan.

Opmerking: klik op  voor elke gedefinieerde positie. Anders wordt de positie niet opgeslagen.

9. Klik op **OK**.

Reeds geconfigureerde vooraf gedefinieerde posities weergeven:

1. Selecteer de gewenste encoder in de **Camera's** tabel.
2. Klik op de knop  .
Het dialoogvenster **Vooraf gedefinieerde posities en AUX-opdrachten** wordt weergegeven.

3. Selecteer de gewenste positie.

4. Klik op .

De vooraf gedefinieerde camerastand wordt weergegeven in het voorbeeldvenster.

Opmerking:

Vooraf gedefinieerde posities voor PTZ- en ROI-camera's worden direct in de camera opgeslagen.

Vooraf gedefinieerde posities voor panoramische camera's worden opgeslagen in BVMS.

PTZ-camera's richten zich fysiek op de vooraf gedefinieerde positie. Panoramische en ROI-camera's geven slechts een beeldsectie van de volledige cameraweergave weer.

Hulpopdrachten voor PTZ-camera's configureren:

1. Selecteer de gewenste encoder in de **Camera's**stabel.

2. Klik op de knop .

Het dialoogvenster **Vooraf gedefinieerde posities en AUX-opdrachten** wordt weergegeven.

3. Activeer het tabblad **AUX-opdrachten**.

4. Voer de gewenste instellingen in.

5. Klik op  om de vooraf gedefinieerde opdrachten op te slaan.

Raadpleeg de online-Help voor het desbetreffende toepassingsvenster voor uitvoerige informatie over de diverse velden.

Raadpleeg

- Dialoogvenster *Vooraf gedefinieerde posities en hulpopdrachten*, pagina 310
- *PTZ-poortinstellingen configureren*, pagina 309
- *Een alarm configureren.*, pagina 332
- *Dialoogvenster Deelvensterinhoud selecteren*, pagina 321
- *Dialoogvenster Alarmopties*, pagina 322
- *Dialoogvenster Deelvensterinhoud selecteren (MG)*, pagina 322

22.9

Dialoogvenster Vooraf gedefinieerde posities en hulpopdrachten

Hoofdvenster > **Camera's en opname** >  > Selecteer een PTZ-, ROI- of panoramische camera >





Hiermee kunt u een PTZ-, ROI- of panoramische camera configureren.

Voor ROI- en panoramische camera's zijn geen hulpopdrachten beschikbaar.

Opmerking: configureer eerst de poortinstellingen van uw PTZ-camera voordat u de PTZ-camera-instellingen configureert. Anders werkt de PTZ-besturing niet in dit dialoogvenster.

Pictogrammen

	Klik hierop om de camera naar een vooraf bepaalde positie te bewegen of de opdracht uit te voeren.
	Klik hierop om de vooraf bepaalde positie of de opdracht op te slaan.

Tabblad Vooraf gedefinieerde camerastanden

Klik hierop om de tabel met voorgedefinieerde camerastanden weer te geven.

Nr.

Hiermee wordt het nummer van de voorgedefinieerde locatie weergegeven.

Naam

Klik op een cel om de naam van de voorgedefinieerde camerastand te bewerken.

Tabblad AUX-opdrachten (alleen voor PTZ-camera's)

Klik hierop om de tabel met AUX-opdrachten weer te geven.

Opmerking: als een ONVIF-encoder ondersteuning biedt voor hulpopdrachten, worden de hulpopdrachten rechtstreeks van de ONVIF-encoder geleverd.

Nr.

Geeft het aantal AUX-opdrachten weer.

Naam

Klik op een cel om de naam van de opdracht te bewerken.

Code

Klik op een cel om de code van de opdracht te bewerken.

Raadpleeg

- PTZ-poortinstellingen configureren, pagina 309
- Vooraf gedefinieerde posities en hulpopdrachten configureren, pagina 309

22.10

De ROI-functie configureren



Hoofdvenster > **Camera's en opname** >

U kunt de ROI-functie voor een vaste HD-camera inschakelen.

U moet stream 2 voor live-beelden configureren en u moet de H.264 MP SD ROI or H.265 MP SD ROI-codec configureren voor stream 2.

Zorg ervoor dat stream 2 wordt gebruikt voor live-beelden op elk werkstation waarop u ROI wilt gebruiken.

ROI inschakelen:

1. Selecteer in de kolom **Stream 2 - Codec** de codec H.264 MP SD ROI of H.265 MP SD ROI.
2. In de kolom **Live-video - Stream** selecteert u **Stream 2**.
3. Klik in de kolom **Live-video - ROI (Aandachtsgebied)** om het selectievakje in te schakelen.

ROI uitschakelen:

1. Klik in de kolom **Live-video - ROI (Aandachtsgebied)** om het selectievakje uit te schakelen.
2. Selecteer de gewenste codec in de kolom **Stream 2 - Codec**.

Raadpleeg

- Pagina Camera's, pagina 294

22.11

De ANR-functie configureren



Hoofdvenster > **Camera's en opname** >

Voordat u de ANR-functie inschakelt, moet u het opslagmedium van een encoder toevoegen aan de gewenste encoder en dit opslagmedium configureren.

U moet dubbele opnamen uitschakelen voor de encoder voor het configureren van ANR.

De ANR-functie werkt alleen op encoders met firmwareversie 5.90 of hoger. Niet alle encodertypen bieden ondersteuning voor ANR, zelfs niet als de juiste firmwareversie is geïnstalleerd.

Handel als volgt:

- ▶ Schakel het selectievakje in de rij van de gewenste camera in, in de kolom **ANR**.

Raadpleeg

- *Dubbele opnamen configureren in de cameratabel, pagina 312*
- *Pagina Camera's, pagina 294*
- *Het opslagmedium van een encoder configureren, pagina 236*

22.12

Dubbele opnamen configureren in de cameratabel



Hoofdvenster > **Camera's en opname** >

Voor het configureren van dubbele opnamen moet u de ANR-functie uitschakelen.

Als u dubbele opnamen configureert voor één camera van een encoder met meerdere kanalen, zorgt het systeem ervoor dat hetzelfde opnamedoel wordt geconfigureerd voor alle camera's van deze encoder.

Configureren:

1. Klik in de kolom **Secundaire opname - Doel** op de cel van de gewenste decoder en klik vervolgens op de gewenste pool van een secundaire VRM.
Alle camera's van de betreffende decoder worden automatisch geconfigureerd voor het opnemen op de geselecteerde secundaire VRM.
2. Selecteer een instelling voor het opnameschema in de kolom **Instelling**.

Raadpleeg

- *Dubbele opnamen configureren in de apparaatstructuur, pagina 193*
- *De ANR-functie configureren, pagina 311*
- *Dubbele/failoveropnamen, pagina 30*
- *Pagina Camera's, pagina 294*

22.13

Video Streaming Gateway beheren

Raadpleeg

- *Pagina Video Streaming Gateway-apparaat, pagina 203*
- *Dialoogvenster encoder toevoegen / bewerken, pagina 206*
- *Dialoogvenster ONVIF-encoder toevoegen / bewerken, pagina 208*
- *Dialoogvenster JPEG-camera toevoegen / bewerken, pagina 210*
- *Dialoogvenster RTSP-encoder toevoegen / bewerken, pagina 210*

22.13.1

Een ONVIF-profiel toewijzen



Hoofdvenster > **Camera's en opname** >

U kunt een token voor een ONVIF-mediaprofiel toewijzen aan een ONVIF-camera.

U kunt het toewijzen voor live-beelden of voor opnamen.

Een token voor live-beelden toewijzen:

- ▶ Selecteer de gewenste vermelding in de kolom **Live-video - Profiel**.

Een token voor opnamen toewijzen:

- ▶ Selecteer de gewenste vermelding in de kolom **Opname - Profiel**.

Raadpleeg



- Pagina Camera's, pagina 294

23 Pagina Gebeurtenissen

Hoofdvenster > **Gebeurtenissen**

Hiermee wordt de gebeurtenisstructuur weergegeven met alle beschikbare gebeurtenissen en een gebeurtenisconfiguratietafel voor elke gebeurtenis. De gebeurtenissen zijn gegroepeerd op type. Zo worden bijvoorbeeld alle camera-opnamen zoals continu opnamen of alarmopnamen gegroepeerd onder opnamemodus.

De beschikbare gebeurtenissen worden onder de bijbehorende apparaten gegroepeerd. Een

statuswijziging van een apparaat wordt behalve als  ook weergegeven als . Alle andere

gebeurtenissen worden onder apparaatafhankelijke groepen weergegeven als .

U kunt voor elke gebeurtenis het volgende configureren:

- Een alarm activeren op basis van een schema (niet beschikbaar voor alle gebeurtenissen).
- Registratie van de gebeurtenis volgens een schema. Een gebeurtenis wordt weergegeven in de gebeurtenissenlijst van Operator Client als deze is geregistreerd.
- Een opdrachtscript uitvoeren op basis van een schema (niet beschikbaar voor alle gebeurtenissen).
- Voor gebeurtenissen van het type : tekstgegevens toevoegen aan opname.

Als de gebeurtenis zich voordoet, worden uw instellingen uitgevoerd.

U kunt een gebeurteniscombinatie creëren waarin meerdere gebeurtenissen met booleaanse expressies worden gecombineerd.

- ▶ Klik op een structuuritem om de bijbehorende tabel met gebeurtenisconfiguraties weer te geven.



Klik hierop om een gebeurtenis te dupliceren. Hiermee kunt meerdere alarmen voor een bepaalde gebeurtenis genereren.



Klik hierop om een dubbele gebeurtenis of gebeurteniscombinatie te verwijderen.



Klik hierop om de naam van de geselecteerde gebeurteniscombinatie te wijzigen.



Klik hierop om een dialoogvenster voor het creëren van gebeurteniscombinaties met booleaanse expressies van andere gebeurtenissen weer te geven (maximaal tien).

Gebeurteniscombinaties worden aan de tabel met gebeurtenisconfiguraties toegevoegd.



Klik hierop om de naam van de geselecteerde gebeurteniscombinatie te bewerken.



Klik hierop om een dialoogvenster voor het creëren en bewerken van opdrachtscripts weer te geven.

Voor het zoeken naar items:

- ▶ Typ in het zoekveld een tekenreeks en druk op de toets ENTER om de weergegeven items te filteren.

Alleen items met de tekenreeks en bijbehorende bovenliggende items (slechts in gegevensstructuren) worden weergegeven. De telling van gefilterde items en het totale aantal items wordt opgegeven.

Opmerking: sluit strings in met dubbele aanhalingstekens om ze precies te vinden, bijvoorbeeld met "Camera 1" filtert u exact de camera's met die naam en niet bijvoorbeeld camera 201.

Raadpleeg

- Gebeurtenissen en alarmen configureren, pagina 328
- Opdrachtscripts configureren, pagina 89
- Dialoogvenster Opties (menu Instellingen), pagina 122
- Knipperende hotspots configureren, pagina 335

23.1 Tabblad Debounce-instellingen

Opmerking: voor sommige gebeurtenissen is het tabblad Vertragingstijdinginstellingen niet beschikbaar vanwege technische beperkingen.

Hier kunt u de vertragingstijdinginstellingen voor de geselecteerde gebeurtenis configureren.

Debounce-tijd

Tijdens de opgegeven periode worden alle verdere gebeurtenissen genegeerd.

Prioriteit gebeurtenisstatus

Voor een gebeurtenisstatus kunt u een prioriteitsinstelling toewijzen.

Prioriteiten bewerken

Klik om een dialoogvenster weer te geven voor het configureren van een prioriteitsinstelling.

Instelling toevoegen

Klik om een rij toe te voegen voor het configureren van een vertraginginstelling die afwijkt van de vertraginginstellingen voor alle apparaten.

Instelling verwijderen

Klik hierop om de geselecteerde rij te verwijderen. Klik op de linkerrijkop om een rij te selecteren.

23.2 Tabblad Instellingen voor geavanceerde kaartweergave

Het configureren van de statuskleuren op plattegronden is alleen mogelijk wanneer u hierop klikt om de optie **Ingeschakelde geavanceerde statusweergave (hotspotkleur op plattegronden afhankelijk van status)** of de optie **Ingeschakelde geavanceerde statusweergave (hotspotkleur op plattegronden afhankelijk van alarm)** in het dialoogvenster **Opties** in te schakelen.

Voor elke gebeurtenis of alarm  kunt u de achtergrondkleur en het gedrag (knipperend of niet

knipperend) voor hotspots configureren. U kunt bijvoorbeeld voor een gebeurtenis of alarm  van een apparaat configureren dat het apparaatpictogram op een plattegrond gaat knippen wanneer de status van dit apparaat verandert.

Ook kunt u de weergaveprioriteit voor alle hotspots configureren. Dit is vereist wanneer er verschillende gebeurtenissen voor hetzelfde apparaat optreden. (1 = hoogste prioriteit)

De geconfigureerde kleur is geldig voor alle hotspots met dezelfde weergaveprioriteit. U kunt de kleur,

het gedrag en de prioriteit van elke gebeurtenis of alarm  wijzigen: de gewijzigde kleur en het gewijzigde gedrag worden gebruikt voor alle hotspots van alle andere gebeurtenissen of alarmen

  die dezelfde prioriteit hebben.

Kleurstatussen op plattegronden insch.

Klik hier om in te schakelen dat de hotspots van de apparaten die tot deze gebeurtenis behoren, op kaarten worden weergegeven met een gekleurde achtergrond en kunnen knippen.

Priorit. weerg. op plattegr.:

Klik op de pijlen om de prioriteit voor de hotspots van de apparaten te wijzigen die tot deze gebeurtenis behoren.

Achtergrondkleur op plattegr.:

Klik in het kleurveld om de achtergrondkleur te selecteren voor de hotspots van de apparaten die tot deze gebeurtenis behoren.

Opmerking: alle statusgebeurtenissen van alle apparaten met dezelfde prioriteit hebben dezelfde kleur.

Knipperend

Klik om het knipperen van de hotspots van de apparaten in te schakelen die tot deze gebeurtenis behoren.

23.3

Tabblad Instellingen voor gebeurtenisconfiguratie

Apparaat

Alleen beschikbaar voor het gebeurtenistype **Kenteken gedetecteerd**:

- De eerste kolom geeft de kleur van de kentekenlijst weer.
- **Lijstnaam:** Geeft de naam van de kentekenlijst weer.

Naam

Geeft de naam van het apparaat of schema weer.

Netwerk

Geeft het IP-adres van het bijbehorende IP-apparaat weer.

Alarm activeren

Klik op een cel om een opname- of takerschema voor het activeren van een alarm te selecteren. Selecteer **Altijd** als u wilt dat het alarm onafhankelijk van het punt in de tijd wordt geactiveerd. Selecteer **Nooit** als u niet wilt dat het alarm wordt geactiveerd.

Logboek

Klik in de kolom **Schema** op een cel om een opname- of takerschema voor logboekregistratie te selecteren.

Selecteer **Altijd** als u wilt dat de gebeurtenis onafhankelijk van het punt in de tijd wordt geregistreerd. Selecteer **Nooit** als u niet wilt dat de gebeurtenis wordt geregistreerd.

Script

Klik in de kolom **Script** op een cel om een opdrachtscript te selecteren.

Klik in de kolom **Schema** op een cel om een opname- of takerschema voor het uitvoeren van een opdrachtscript te selecteren.

Selecteer **Altijd** als u wilt dat het opdrachtscript onafhankelijk van het punt in de tijd wordt uitgevoerd. Selecteer **Nooit** als u niet wilt dat het opdrachtscript wordt uitgevoerd.

Tekstgegevens opnemen

U kunt configureren dat tekstgegevens worden toegevoegd aan de continue opnamen van een camera.

Let op: deze kolom is alleen beschikbaar voor gebeurtenissen met tekstgegevens, bijvoorbeeld: **ATM-/POS-apparaten > ATM-ingang > Gegevensinvoer**

23.4

Dialogvenster Opdrachtscriptheaditor

Hoofdvenster > **Gebeurtenissen** > 









Hiermee kunt u opdrachtscripts maken en bewerken.



Klik hierop om de gewijzigde instellingen op te slaan.



Klik hierop om de opgeslagen instellingen te herstellen.

- ✓ Klik hierop om de code van een script te controleren.
-  Klik hierop om een scriptletbestand te creëren.
-  Klik hierop om een scriptletbestand te verwijderen.
-  Klik hierop om een dialoogvenster voor het importeren van een scriptbestand weer te geven.
-  Klik hierop om een dialoogvenster voor het exporteren van een scriptbestand weer te geven.
-  Klik hierop om een bestaand script om te zetten naar de andere beschikbare scripttaal. Alle bestaande scripttekst wordt verwijderd.
-  ? Klik hierop om de online-Help voor BVMS Script API weer te geven.
-  ? Klik hierop om de online-Help voor BVMS weer te geven.
-  Klik hierop om het dialoogvenster **Opdrachtscripteditor** te sluiten.

Raadpleeg

- [Opdrachtscripts configureren, pagina 89](#)

23.5

Gebeurteniscombinatie maken / dialoogvenster Gebeurteniscombinatie bewerken



Hoofdvenster > **Gebeurtenissen** >

Hier kunt u een gebeurteniscombinatie creëren of wijzigen.

Voor het zoeken naar items:

- ▶ Typ in het zoekveld een tekenreeks en druk op de toets ENTER om de weergegeven items te filteren.
Alleen items met de tekenreeks en bijbehorende bovenliggende items (slechts in gegevensstructuren) worden weergegeven. De telling van gefilterde items en het totale aantal items wordt opgegeven.

Opmerking: sluit strings in met dubbele aanhalingstekens om ze precies te vinden, bijvoorbeeld met "Camera 1" filtert u exact de camera's met die naam en niet bijvoorbeeld camera 201.

Naam gebeurtenis:

Voer de vereiste naam voor de gebeurteniscombinatie in.

Gebeurtenisstatussen:

Selecteer de statuswijziging die deel gaat uitmaken van een gebeurteniscombinatie.

Objecten:

Selecteer een of meer beschikbare objecten van de geselecteerde gebeurtenisstatus. Deze status en het geselecteerde object worden in de structuur van gebeurteniscombinaties als direct onderliggend element van de hoofdoperator weergegeven.

Gebeurteniscombinatie

Hiermee kunt u gebeurteniscombinaties opbouwen in de structuur van gebeurteniscombinaties. Alle direct onderliggende elementen van een booleaanse operator (AND, OR) worden door deze operator gecombineerd.

Raadpleeg

- Een gebeurteniscombinatie maken, pagina 331
- Een gebeurteniscombinatie bewerken, pagina 332

23.6 Dialoogvenster Scripttaal selecteren

Hoofdvenster > **Gebeurtenissen** > 

Hier kunt u de scripttaal voor uw opdrachtscripts instellen.

U kunt de scripttaal van bestaande opdrachtscripts niet wijzigen.

Scripttaal:

Selecteer de vereiste scripttaal.

Raadpleeg

- *Opdrachtscripts configureren, pagina 89*

23.7 Dialoogvenster Prioriteiten van gebeurtenistype bewerken

Hoofdvenster > **Gebeurtenissen** > tabblad **Vertragingstijdingstellingen** > knop **Prioriteiten bewerken**

U kunt, indien van toepassing, prioriteiten configureren voor de verschillende statuswijzigingen van een gebeurtenistype, zoals virtuele ingang gesloten en virtuele ingang geopend. Een statuswijziging met een hogere prioriteit heeft voorrang boven de vertragingstijd van een andere statuswijziging met lagere prioriteit.

Naam van prioriteit:

Voer een naam in voor de prioriteitsinstelling.

Statuswaarde

Geeft de namen weer van de gebeurtenisstatussen van de geselecteerde gebeurtenis.

Statusprioriteit

Voer de gewenste prioriteit in. 1=hoogste prioriteit, 10=laagste prioriteit.

23.8 Dialoogvenster Apparaten selecteren

Hoofdvenster > **Gebeurtenissen** >  of  > tabblad **Debounce-instellingen** > knop **Instelling toevoegen**

Selecteren

Schakel het selectievakje voor de gewenste optie in en klik op **OK** om een rij toe te voegen in de tabel **Apparaten met afwijkende debounce-instellingen**.

23.9 Dialoogvenster Tekstgegevens registreren

Hoofdvenster > **Gebeurtenissen** > selecteer  **Gegevensinvoer** in de gebeurtenisstructuur (er moeten tekstgegevens beschikbaar zijn, bijvoorbeeld: **Foyerkaartlezers** > **Foyerkaartlezer** > **Kaart geweigerd**) > kolom **Tekstgegevens opnemen** > ...

U kunt de camera's configureren waarvoor tekstgegevens worden toegevoegd aan de continue opnamen.

Raadpleeg

- *Alarmopnamen met tekstgegevens activeren, pagina 334*

24

Pagina Alarmen

Hoofdvenster > **Alarmen**

Geeft de gebeurtenisstructuur en een alarmconfiguratietafel voor elke gebeurtenis weer. Alleen de gebeurtenissen die zijn geconfigureerd op de pagina **Gebeurtenissen** worden weergegeven.

In de tabellen configureert u voor elke gebeurtenis hoe een door deze gebeurtenis geactiveerd alarm wordt weergegeven en van welke camera's beelden worden opgenomen en weergegeven wanneer dit alarm plaatsvindt.

Bepaalde gebeurtenissen worden standaard als alarm geconfigureerd, bijvoorbeeld een systeemfout.

Voor de volgende gebeurtenissen kunt u geen alarm configureren:

- Wijziging van een opnamemodus
- Wijziging van een alarmstatus
- De meeste gebruikersacties, bijv. PTZ-actie



Klik hierop om het dialoogvenster **Bronbeheer** weer te geven.



Geeft een dialoogvenster weer voor het instellen van alarminstellingen die gelden voor deze Management Server.

Voor het zoeken naar items:

- ▶ Typ in het zoekveld een tekenreeks en druk op de toets ENTER om de weergegeven items te filteren.

Alleen items met de tekenreeks en bijbehorende bovenliggende items (slechts in gegevensstructuren) worden weergegeven. De telling van gefilterde items en het totale aantal items wordt opgegeven.

Opmerking: sluit strings in met dubbele aanhalingstekens om ze precies te vinden, bijvoorbeeld met "Camera 1" filtert u exact de camera's met die naam en niet bijvoorbeeld camera 201.

- ▶ Klik op een item in de structuur om de bijbehorende tabel met alarmconfiguraties weer te geven.

Apparaat

Alleen beschikbaar voor het gebeurtenisstype **Kenteken gedetecteerd**:

- De eerste kolom geeft de kleur van de kentekenlijst weer.
- **Lijstnaam:** Geeft de naam van de kentekenlijst weer.

Naam

Geeft het apparaat van de gebeurtenisvoorwaarde weer die in de gebeurtenisstructuur is geselecteerd.

Netwerkadres

Geeft het IP-adres van het bijbehorende IP-apparaat weer.

Alarmidentiteit

Klik binnen een cel in de kolom **Prioriteit** om de alarmprioriteit voor het geselecteerde alarm in te voeren (**100** is lage prioriteit, **1** is hoge prioriteit). Klik in de kolom **Titel** op een cel om de titel van het alarm in te voeren die moet worden weergegeven in BVMS, bijvoorbeeld de Alarmlijst. Klik in de kolom **Kleur** in een cel om een dialoogvenster weer te geven voor het selecteren van een kleur voor het alarm dat moet worden weergegeven in de Operator Client, bijvoorbeeld: de alarmlijst

Deelvensters Alarmbeeld

Klik in de kolommen **1-5** op ... in een cel om een dialoogvenster voor het selecteren van een camera weer te geven.

U kunt alleen een camera selecteren die aan de logische structuur in **Plattegronden en structuur** zijn toegevoegd.

U kunt het aantal beschikbare deelvensters Alarmbeeld in het dialoogvenster **Alarminstellingen** configureren.

Klik in de kolom **Audiobestand** op ... in een cel om een dialoogvenster weer te geven voor het selecteren van een audiobestand dat in geval van een alarm wordt afgespeeld.

Alarmopties

Klik op ... in een cel om het dialoogvenster **Alarmopties** weer te geven.

Raadpleeg

- *Alarmfuncties, pagina 39*

24.1 Dialoogvenster Alarminstellingen

Hoofdvenster > **Alarmen** 

Tabblad Alarminstellingen

Max. aantal deelvensters per alarm:

Voer het maximum aantal deelvensters met alarmbeelden in dat in geval van alarm moet worden weergegeven.

Opmerking: als wordt gewerkt met een Enterprise System, is het hoogste aantal van toepassing dat op de online Management Servers, is geconfigureerd.

Tijd automatisch vrijgeven:

Voer het aantal seconden in voordat een alarm automatisch wordt gewist.

Dit geldt alleen voor alarmen die zijn ingesteld op **Alarm autom. wissen na geconfigureerde tijd (dialoogvenster 'Alarminstellingen')** op de pagina **Alarmen**.

Alarmweergave met meerdere rijen in alarmbeeldvenster

Schakel het selectievakje in om de alarmweergave met meerdere rijen van het venster Alarmbeeld in te schakelen.



Opmerking!

Voor bestaande alarmconfiguraties is de alarmweergave met meerdere rijen ingeschakeld; voor nieuwe alarmconfiguraties is de standaardwaarde Uit en is de modus voor enkele weergave actief.

De tijdsbeperking voor door status geactiveerde alarmopnamen instellen:

Schakel het selectievakje in om een limiet voor de duur van door status geactiveerde alarmopnamen in te schakelen. Voer het aantal minuten in voor de duur van de alarmopname. De alarmopname stopt automatisch na de gedefinieerde tijd.

De gebruiker kan een tijdsduur tussen 1 en 1440 minuten invoeren.

Wanneer een alarm een opname met een geconfigureerde tijdslimiet activeert:

- Als het alarm opnieuw wordt geactiveerd voordat de time-out is opgetreden, wordt de opname voortgezet met een time-out die opnieuw wordt gestart bij 0.
- Als het alarm wordt geannuleerd voordat de time-out wordt bereikt, wordt de opname voortgezet tot de geconfigureerde time-out na het alarm.

Tabblad Monitorgroepen

Volgorde weergeven bij dezelfde alarmprioriteit

Selecteer de gewenste invoer voor het sorteren van alarmen met dezelfde prioriteit volgens het tijdstempel.

Leeg scherm weergeven

Klik hierop om het systeem zodanig te configureren dat er niets wordt weergegeven op een monitor die niet wordt gebruikt voor alarmweergave.

Doorgaan met weergeven van live-beelden

Klik hierop om het systeem zodanig te configureren dat er live-beelden worden weergegeven op een monitor die niet wordt gebruikt voor alarmweergave.

Raadpleeg

– *Instellingen voor alle alarmen configureren, pagina 333*

24.2**Dialogvenster Deelvensterinhoud selecteren**

Hoofdvenster > **Alarmen** >  of  > kolom **Deelvensters Alarmbeeld** > klik op ... in een van de kolommen **1-5**

Hiermee kunt u het item uit de logische structuur selecteren waarvan de beelden worden weergegeven en opgenomen (als het item een camera is) in het geval van het geselecteerde alarm.

**Opmerking!**

Een plattegrond die wordt weergegeven in een deelvenster Alarmbeeld is geoptimaliseerd voor weergave en bevat alleen de eerste weergave van het oorspronkelijke plattegrondbestand.

Item zoeken

Voer een tekst in om een item in de logische structuur te zoeken.

Zoeken

Klik hier om de camera met de ingevoerde zoektekst in zijn beschrijving te zoeken.

Live

Klik hierop om te bepalen dat het live-beeld van de camera in geval van een alarm wordt weergegeven.

Direct afspelen

Klik hierop om te bepalen dat de directe weergave van de camera wordt weergegeven. De terugspoeltijd voor directe weergave van een alarm wordt op de pagina **Operatorfuncties** geconfigureerd, zie [Pagina operatorfuncties, pagina 347](#).

Afspelen onderbreken

Selecteer het selectievakje om de alarmcamera voor directe weergave met gepauzeerde directe weergave weer te geven. De gebruiker kan indien nodig de directe weergave starten.

Lus afspelen

Selecteer het selectievakje om de alarmcamera voor directe weergave met doorgeluste directe weergave weer te geven.

De duur van de doorgeluste directe weergave in het deelvenster Alarmbeeld is de terugspoeltijd plus de tijd van de alarmstatus plus de terugspoeltijd.

Deze camera opnemen

Selecteer het selectievakje om in geval van een alarm alarmopname voor deze camera in te schakelen. Als een alarm wordt geactiveerd, worden de beelden van deze camera opgenomen in alarmopnamekwaliteit. De tijdsduur van de opname is de tijdsduur van de alarmstatus plus de tijd vóór alarm en tijd na alarm. Deze instelling wijzigt direct de instelling voor alarmopname in het dialogvenster **Alarmopties** en vice versa.

Opmerking: als een vooraf gedefinieerde positie is geselecteerd voor een panoramische camera, wordt niet alleen deze beeldsectie opgeslagen maar de volledige cirkelweergave.

Panoramische vooraf gedefinieerde positie

Als u een panoramische camera hebt geselecteerd, kunt u een vooraf gedefinieerde camerapositie selecteren. Wanneer een gebruiker van de Operator Client dit alarm accepteert, wordt het alarmbeeld in bijgesneden weergave weergegeven in de vooraf gedefinieerde positie.

Als **<geen>** is geselecteerd, wordt het alarmbeeld in panoramaweergave weergegeven.



Raadpleeg

- Pagina operatorfuncties, pagina 347
- Een alarm configureren., pagina 332

24.3

Dialogvenster Deelvensterinhoud selecteren (MG)

Hoofdvenster >

Kolom **Alarmen** >  of  > **Alarmopties** > klik op ... > dialogvenster **Alarmopties** > tabblad **Monitorgroep** > klik op ... in een van de kolommen 1-10

Hiermee kunt u een camera selecteren in de logische structuur. In het geval van het geselecteerde alarm wordt het beeld van deze camera weergegeven op de toegewezen monitor.

Item zoeken

Voer een tekst in om een item in de logische structuur te zoeken.

Zoeken

Klik hier om de camera met de ingevoerde zoektekst in zijn beschrijving te zoeken.

Panoramische vooraf gedefinieerde positie

Als u een panoramische camera hebt geselecteerd, kunt u een vooraf gedefinieerde camerapositie selecteren. Wanneer een gebruiker van de Operator Client dit alarm accepteert, wordt het alarmbeeld in bijgesneden weergave weergegeven in de vooraf gedefinieerde positie.

Als u **<geen>** selecteert, geeft de decoder het alarmbeeld in cirkelweergave weer.

Geen camera

Klik hierop om een camera uit de kolom Monitorgroep te verwijderen.

Opmerking:

Het gezichtsveld van een vooraf gedefinieerde panoramische camerapositie verschilt bij de Operator Client of Configuration Client en de decoder.



Opmerking!

Om vooraf gedefinieerde posities voor panoramische camera's te gebruiken, moet de **Bevestigingspositie** van de panoramische camera **Wand** of **Plafond** zijn.

24.4

Dialogvenster Alarmopties

Hoofdvenster > **Alarmen** >  of  > kolom **Alarmopties** > ...

Hiermee kunt u de volgende instellingen voor alarmen configureren:

- Camera's die met opnemen starten in geval van een alarm.

- Beveiliging voor deze alarmopnamen inschakelen.
- Afwijkende instellingen voor de tijdsduur van het alarm inschakelen en configureren.
- Activering van PTZ-opdrachten in geval van een alarm.
- Meldingen die in geval van een alarm worden verzonden.
- Workflow die in geval van een alarm moet worden verwerkt.
- Toewijzing van camera's die worden weergegeven in monitorgroepen in het geval van een alarm.

Tabblad Camera's

Nr.	Geeft het cameranummer weer zoals dat op de pagina Camera's en opname is geconfigureerd.
Naam	Geeft de cameranaam weer zoals die op de pagina Camera's en opname is geconfigureerd.
Locatie	Geeft de locatie weer zoals die op de pagina Plattegronden en structuur is geconfigureerd.
Opnemen	Schakel het selectievakje in om in geval van een alarm de alarmopname voor deze camera te starten. Als een alarm wordt geactiveerd, worden de beelden van deze camera opgenomen in alarmopnamekwaliteit. De tijdsduur van de opname is de tijdsduur van de alarmstatus plus de tijd vóór alarm en tijd na alarm. Deze instelling wijzigt direct de instelling voor alarmopname in het dialoogvenster Deelvensterinhoud selecteren en vice versa.
Opname beveiligen	Schakel een selectievakje in om de alarmopnamen van deze camera te beveiligen. Opmerking: de beveiligde videogegevens worden nooit automatisch door de VRM verwijderd. Als u te veel beveiligde blokken gebruikt, wordt de opslag opgevuld en kan de camera mogelijk niet meer opnemen.
Afwijkende instellingen voor tijdsduur alarm	Het selectievakje wordt automatisch ingeschakeld wanneer u het selectievakje Opnemen inschakelt en wanneer de camera ANR ondersteunt.
AUX-opdrachten	Klik op een cel om een AUX-opdracht te selecteren die in geval van een alarm moet worden uitgevoerd. Gegevens in deze lijst zijn alleen beschikbaar voor een PTZ-camera.
Vastgelegde camerastand	Klik op een cel om een voorgedefinieerde camerastand te selecteren die in geval van een alarm moet worden ingesteld. Gegevens in deze lijst zijn alleen beschikbaar voor een PTZ-camera.

Opmerking: u kunt niet voor zowel de **AUX-opdrachten** en **Vastgelegde camerastand**, voor dezelfde camera en alarm configureren.

Tabblad Meldingen

E-mail	Schakel het selectievakje in om in geval van een alarm een e-mail te verzenden.
Server	Selecteer een e-mailserver.
Geadress.:	Voer de e-mailadressen van de geadresseerden in, gescheiden door komma's (bijvoorbeeld: naam@provider.nl).
Tekst:	Voer de tekst van de melding in.
Informatie:	Schakel het selectievakje in om de bijbehorende informatie aan de meldingstekst toe te voegen. Opmerking: voor een e-mail wordt de datum van de tijdzone van de Management Server gebruikt.

Tabblad Workflow

Alleen opname bij alarm	Schakel het selectievakje in om te specificeren dat in geval van dit alarm de camerabeelden alleen worden opgenomen en niet worden weergegeven. Dit selectievakje is alleen actief als het selectievakje Opnemen op het tabblad Camera's is ingeschakeld.
Alarm autom. wissen na geconfigureerde tijd (dialogvenster 'Alarminstellingen')	Schakel het selectievakje in om aan te geven dat dit alarm automatisch wordt vrijgegeven.
Alarm automatisch wissen als gebeurtenisstatus weer verandert in normaal	Schakel het selectievakje in om op te geven dat dit alarm automatisch wordt vrijgegeven als de status van de gebeurtenis die dit alarm veroorzaakt, verandert. Het alarm wordt niet automatisch vrijgegeven als het wordt geaccepteerd en vervolgens niet-geaccepteerd.
Wissen van alarm voorkomen tijdens activeringsstatus	Schakel het selectievakje in om te voorkomen dat dit alarm wordt verwijderd zolang de oorzaak van het alarm bestaat.
Dubbele alarmen in alarmlijst onderdrukken	Schakel het selectievakje in om te voorkomen dat alarmen voor hetzelfde gebeurtenistype en apparaat dubbel worden vermeld in de Alarmlijst van de Operator Client van BVMS. Zolang een alarm actief is (in de alarmstatus Actief of Geaccepteerd), worden er geen verdere alarmen voor hetzelfde gebeurtenistype en apparaat weergegeven in de Alarmlijst. Opmerking: <ul style="list-style-type: none"> – Gebeurtenissen worden nog steeds geregistreerd in het logboek. – Denk eraan dat alle alarmacties die worden geactiveerd door dit alarm (bijvoorbeeld het starten van alarmopname, enzovoort) niet opnieuw worden geactiveerd. Nadat het alarm is gewist en een nieuw alarm is

	<p>geactiveerd voor hetzelfde apparaat en door hetzelfde gebeurtenistype, verschijnt het nieuwe alarm opnieuw in de Alarmlijst en worden alle alarmacties die zijn ingesteld voor dit alarm, opnieuw geactiveerd.</p> <ul style="list-style-type: none"> - Dit selectievakje is vooraf ingeschakeld voor alarmen voor Person Identification.
Actieplan weergeven	Schakel het selectievakje in om de workflow te activeren die in geval van een alarm moet worden verwerkt.
Bronnen...	Klik hierop om het dialoogvenster Bronbeheer weer te geven. Selecteer een document met een beschrijving van de bijbehorende workflow.
Een commentaarvak weergeven	Schakel het selectievakje in om in geval van een alarm een commentaarvak weer te laten geven. De gebruiker kan in dit commentaarvak opmerkingen over het alarm invoeren.
De operator dwingen om de workflow te verwerken	Schakel het selectievakje in om de gebruiker te dwingen de workflow te verwerken. Als dit vakje is ingeschakeld, kan de gebruiker het alarm niet vrijgeven totdat hij commentaar over het alarm heeft ingevoerd.
Voer het volgende clientscript uit wanneer het alarm is geaccepteerd:	Selecteer een client-opdrachtscript dat automatisch wordt uitgevoerd wanneer de gebruiker een alarm accepteert.

Tabblad Monitorgroep

1...10	Klik op een cel in een genummerde kolom. Het dialoogvenster Deelvensterinhoud selecteren wordt weergegeven. Selecteer een camera in de logische structuur. In het geval van een alarm wordt het beeld van deze camera weergegeven op de aangegeven monitor. Selecteer de vooraf gedefinieerde camerastanden, indien geconfigureerd. Zie de online-Help voor het dialoogvenster Deelvensterinhoud selecteren (MG) voor meer informatie.
Tabel wissen	Klik hierop om alle cameratoewijzingen aan monitorgroepen te verwijderen.
On-screen Display (OSD) (OSD)-instellingen	
Alarmtitel	Selecteer het selectievakje om het systeem zodanig te configureren, dat de titel van het alarm wordt weergegeven op de monitoren als een on-screen display.
Alarmtijd	Selecteer het selectievakje om het systeem zodanig te configureren, dat de tijd van het alarm wordt weergegeven op de monitoren als een on-screen display.

Alarmdatum	Selecteer het selectievakje om het systeem zodanig te configureren, dat de datum van het alarm wordt weergegeven op de monitoren als een on-screen display.
Naam alarmcamera	Selecteer het selectievakje om het systeem zodanig te configureren, dat de naam van het alarm wordt weergegeven op de monitoren als een on-screen display.
Nummer alarmcamera	Selecteer het selectievakje om het systeem zodanig te configureren, dat het nummer van het alarm wordt weergegeven op de monitoren als een on-screen display.
Alleen op de 1ste monitor	Selecteer het selectievakje om het systeem zodanig te configureren, dat de titel en de tijd van het alarm worden weergegeven op de eerste monitor van de monitorgroep als een on-screen display.

Tabblad Afwijkende instellingen voor tijdsduur alarm

De instellingen op dit tabblad zijn alleen beschikbaar als ANR is ingeschakeld voor deze camera.

Profielinstellingen gebruiken	Klik om deze instelling in te schakelen. Voor deze camera worden de instellingen voor de duur van het pre- en post-alarm gebruikt die zijn geconfigureerd in het dialoogvenster Instellingen geplande opname .
Instellingen overschrijven	Klik om de volgende instellingen voor de duur van het pre- en post-alarm in te schakelen.
Duur (vóór alarm)	Beschikbaar voor alle gebeurtenissen.
Duur (na alarm)	Alleen beschikbaar voor  -gebeurtenissen.



Tabblad Dreigingsniveau

Verhoog het dreigingsniveau naar	Selecteer het dreigingsniveau dat met dit alarm wordt geactiveerd. Selecteer de Bedreigingsniveau resetten -vermelding als dit alarm een actief dreigingsniveau moet beëindigen. De Operator Client-meldt zich dan af en de gebruiker kan zich opnieuw aanmelden.
---	---

Raadpleeg

- Decoders configureren voor on-screen display (OSD), pagina 239
- Dialoogvenster Deelvensterinhoud selecteren (MG), pagina 322
- Alarmopnamen met tekstgegevens activeren, pagina 334
- Een alarm configureren., pagina 332
- De duur van het pre- en post-alarm voor een alarm instellen, pagina 333

24.5 Dialoogvenster Bron selecteren

Hoofdvenster > **Alarmen**>  of  > kolom **Alarmidentiteit** > kolom **Audiobestand** > klik op ...
Hiermee kunt u een audiobestand selecteren dat moet worden afgespeeld in geval van alarm.

Afspelen

Klik hierop om het geselecteerde audiobestand af te spelen.

Pauze

Klik hierop om het afspelen van het geselecteerde audiobestand te onderbreken.

Stop

Klik hierop om het afspelen van het geselecteerde audiobestand te stoppen.

Beheren...

Klik hierop om het dialoogvenster **Bronbeheer** weer te geven.

Raadpleeg

- *Een alarm configureren., pagina 332*
- *Bronbestanden beheren, pagina 329*

25 Gebeurtenissen en alarmen configureren

Hoofdvenster > **Gebeurtenissen**

of

Hoofdvenster > **Alarmen**

Dit hoofdstuk bevat informatie over hoe u gebeurtenissen en alarmen in uw systeem configureert.

De beschikbare gebeurtenissen worden onder de bijbehorende apparaten gegroepeerd.

Op de pagina **Gebeurtenissen** configureert u wanneer een gebeurtenis in uw BVMS een alarm activeert, een opdrachtscript uitvoert en in het logboek wordt geregistreerd.

Voorbeeld (deel van een gebeurtenisconfiguratietabel):

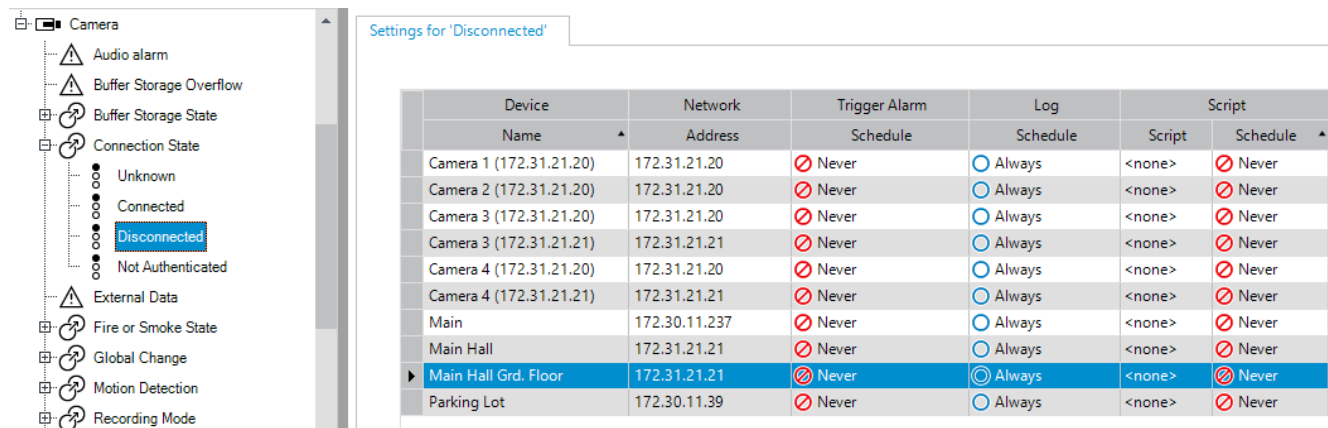



Device	Network	Trigger Alarm	Log	Script
Name	Address	Schedule	Schedule	Script
Camera 1 (172.31.21.20)	172.31.21.20	Never	Always	<none>
Camera 2 (172.31.21.20)	172.31.21.20	Never	Always	<none>
Camera 3 (172.31.21.20)	172.31.21.20	Never	Always	<none>
Camera 3 (172.31.21.21)	172.31.21.21	Never	Always	<none>
Camera 4 (172.31.21.20)	172.31.21.20	Never	Always	<none>
Camera 4 (172.31.21.21)	172.31.21.21	Never	Always	<none>
Main	172.30.11.237	Never	Always	<none>
Main Hall	172.31.21.21	Never	Always	<none>
Main Hall Grd. Floor	172.31.21.21	Never	Always	<none>
Parking Lot	172.30.11.39	Never	Always	<none>

Dit voorbeeld betekent:

Als het videosignaal van de geselecteerde camera wordt onderbroken, wordt een alarm geactiveerd, wordt de gebeurtenis in het logboek geregistreerd en wordt geen script uitgevoerd.

In **Alarmen** definieert u hoe een alarm wordt weergegeven en van welke camera's de beelden worden weergegeven en opgenomen in geval van een alarm.

Sommige systeemgebeurtenissen worden standaard als alarmen geconfigureerd.

- Klik op  om de instellingen op te slaan.
- Klik op  om de laatste instelling ongedaan te maken.
- Klik op  om de configuratie te activeren.

Raadpleeg

- Tabblad *Debounce-instellingen*, pagina 315
- Tabblad *Instellingen voor geavanceerde kaartweergave*, pagina 315
- Tabblad *Instellingen voor gebeurtenisconfiguratie*, pagina 316
- Dialoogvenster *Opdrachtscripteditor*, pagina 316
- Gebeurteniscombinatie maken / dialoogvenster *Gebeurteniscombinatie bewerken*, pagina 317
- Dialoogvenster *Scripttaal selecteren*, pagina 318
- Dialoogvenster *Prioriteiten van gebeurtenistype bewerken*, pagina 318
- Dialoogvenster *Apparaten selecteren*, pagina 318
- Dialoogvenster *Tekstgegevens registreren*, pagina 318
- Dialoogvenster *Alarminstellingen*, pagina 320
- Dialoogvenster *Deelvensterinhoud selecteren*, pagina 321
- Dialoogvenster *Alarmpopties*, pagina 322

25.1 Kopiëren en plakken in tabellen

U kunt tegelijkertijd diverse objecten in een cameratabel, een gebeurtenisconfiguratie tabel of een alarmconfiguratie tabel configureren met enkele muisklikken.

Zie [Kopiëren en plakken in tabellen, pagina 300](#) voor meer informatie.

25.2 Een tabelrij verwijderen

Hoofdvenster > **Alarmen**

U kunt alleen een tabelrij verwijderen die door u of een andere gebruiker is toegevoegd, d.w.z. u kunt dubbele gebeurtenissen of gebeurteniscombinaties verwijderen.

U treft gebeurteniscombinaties aan in de gebeurtenisstructuur onder **Systeemapparaten** >

Gebeurtenissen combineren.

Een tabelrij verwijderen:

1. Selecteer de rij.

2. Klik op  .

Raadpleeg

– [Pagina Gebeurtenissen, pagina 314](#)

25.3 Bronbestanden beheren

Zie voor meer informatie:

– [Bronbestanden beheren, pagina 269.](#)

25.4 Een gebeurtenis configureren

Hoofdvenster > **Gebeurtenissen**

Een gebeurtenis configureren:

1. Selecteer een gebeurtenis of een gebeurtenisstatus, bijvoorbeeld **Systeemapparaten** >

Authenticatie > **Verificatie van operator is geweigerd.**

De bijbehorende gebeurtenisconfiguratie tabel wordt weergegeven.

2. Klik in de kolom **Alarm activeren - Schema** in een cel en selecteer het gewenste schema.

Het schema bepaalt wanneer het alarm wordt geactiveerd.

Selecteer een van de opnameschema's of takenschema's die u op de pagina **Tijdschema's** hebt geconfigureerd.

3. Klik in de kolom **Logboek - Schema** op een cel en selecteer het gewenste schema.

Het schema bepaalt wanneer de gebeurtenis in het logboek wordt opgeslagen.

4. Klik in de kolom **Script - Script** op een cel en selecteer het gewenste opdrachtscript.

5. Klik in de kolom **Script - Schema** op een cel en selecteer het gewenste schema.

Het schema bepaalt wanneer de gebeurtenis het opdrachtscript activeert.

Raadpleeg

– [Pagina Gebeurtenissen, pagina 314](#)

25.5 Een gebeurtenis dupliceren

Hoofdvenster > **Gebeurtenissen**

U kunt een gebeurtenis dupliceren om meerdere alarmen voor een bepaalde gebeurtenis te activeren.

Een gebeurtenis dupliceren:

1. Selecteer een gebeurtenissituatie in de structuur. De bijbehorende gebeurtenisconfiguratietabel wordt weergegeven.
2. Selecteer een tabelrij.
3. Klik op . Een nieuwe tabelrij wordt onderaan toegevoegd. Voor de rij gelden de standaardinstellingen.

Raadpleeg

- Pagina Gebeurtenissen, pagina 314

25.6

Gebruikersgebeurtenissen in het logboek opslaan

Hoofdvenster > **Gebeurtenissen** > **Systeemapparaten** uitvouwen > **Gebruikersacties**

U kunt het logboekregistratiegedrag van verschillende gebruikersacties voor elke gebruikersgroep afzonderlijk configureren.

Voorbeeld:

Gebruikersgebeurtenissen in het logboek opslaan:

1. Selecteer een gebruikersgebeurtenis om het logboekregistratiegedrag te configureren, bijvoorbeeld **Aanmelding operator**.
De bijbehorende gebeurtenisconfiguratietabel wordt weergegeven.
Elke gebruikersgroep wordt weergegeven in de kolom **Apparaat**.
2. Indien beschikbaar: Klik in de kolom **Alarm activeren - Schema** op een cel en selecteer het gewenste schema.
Het schema bepaalt wanneer het alarm dat de gebruiker moet waarschuwen wordt geactiveerd.
U kunt een van de opnameschema's of takenschema's selecteren die u in **Tijdschema's** hebt geconfigureerd.
3. Klik in de kolom **Logboek - Schema** op een cel en selecteer het gewenste schema.
Het schema bepaalt wanneer de gebeurtenis in het logboek wordt opgeslagen.
In het voorbeeld wordt de operatoraanmelding van de beheerdersgroep en de groep gebruikers met uitgebreide toestemmingen niet in het logboek opgeslagen, terwijl de operatoraanmelding van de groep live-gebruikers in het logboek wordt opgeslagen tijdens het schema **Dag**.

Raadpleeg

- Pagina Gebeurtenissen, pagina 314

25.7

Gebruikersgebeurtenisknoppen configureren

Hoofdvenster > **Gebeurtenissen**

U kunt de beschikbare gebruikersgebeurtenisknoppen in Operator Client configureren. U kunt configureren dat een of meer gebruikersgebeurtenisknoppen niet worden weergegeven in Operator Client.

Op de pagina **Gebruikersgroepen** configureert u dat de gebruikersgebeurtenisknoppen alleen beschikbaar zijn in Operator Client van de desbetreffende gebruikersgroep.

Gebruikersgebeurtenisknoppen configureren:

1. Selecteer **Systeemapparaten** > **Gebeurtenisknoppen Operator Client** > **Gebeurtenisknop is ingedrukt** in de structuur.
De bijbehorende gebeurtenisconfiguratietabel wordt weergegeven.
2. Selecteer een gebruikersgebeurtenisknop om het gedrag ervan te configureren.
3. Klik in de kolom **Alarm activeren - Schema** op een cel en selecteer het gewenste schema.
Het schema bepaalt wanneer het alarm dat de gebruiker moet waarschuwen wordt geactiveerd.

4. Klik in de kolom **Logboek - Schema** op een cel en selecteer het gewenste schema. Het schema bepaalt wanneer de gebeurtenis in het logboek wordt opgeslagen. Als u de optie **Nooit** selecteert, is de gebruikersgebeurtenisknop niet beschikbaar in Operator Client van alle gebruikersgroepen die over rechten voor de gebruikersgebeurtenisknop beschikken.
5. Klik in de kolom **Script - Script** op een cel en selecteer het gewenste opdrachtscript.
6. Klik in de kolom **Script - Schema** op een cel en selecteer het gewenste schema. Het schema bepaalt wanneer het opdrachtscript wordt uitgevoerd.

Raadpleeg

- Pagina Gebeurtenissen, pagina 314

25.8 Een gebeurteniscombinatie maken



Hoofdvenster > **Gebeurtenissen** >

U maakt een gebeurteniscombinatie. U kunt alleen statuswijzigingen en de bijbehorende objecten combineren. Objecten zijn bijvoorbeeld schema's of apparaten. U kunt statuswijzigingen en de bijbehorende objecten combineren met de Booleaanse uitdrukkingen AND en OR.

Voorbeeld: u combineert de verbindingstatussen van een IP-camera en een decoder. De gebeurteniscombinatie vindt alleen plaats wanneer van beide apparaten de verbinding wordt verbroken. In dit geval gebruikt u de operator AND voor de twee objecten (de IP-camera en de decoder) en voor de twee verbindingstatussen **Videosignaal is verloren gegaan** en **Niet-verbonden**.

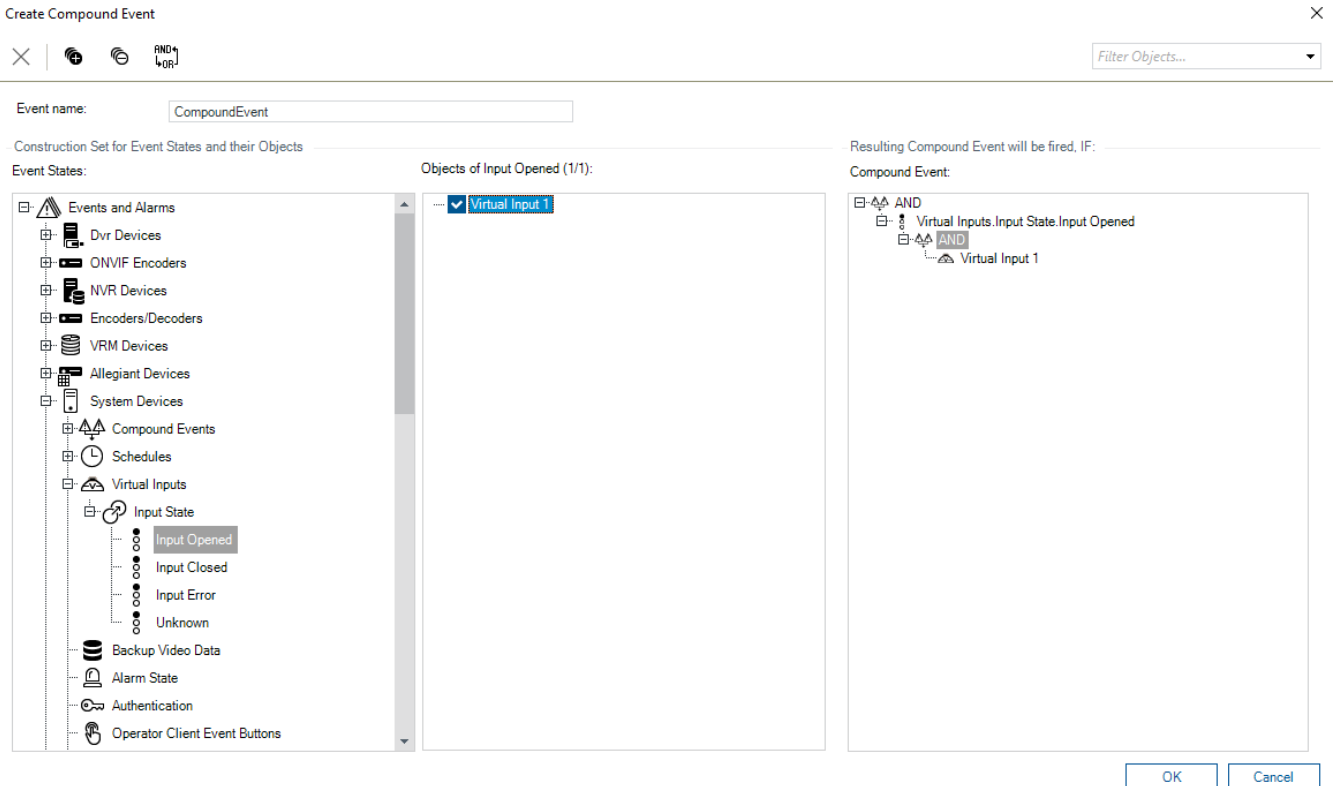

Een gebeurteniscombinatie maken:

1. Voer in het veld **Naam gebeurtenis:** een naam in voor de gebeurteniscombinatie.
2. Selecteer in het veld **Gebeurtenisstatussen:** een gebeurtenisstatus. De beschikbare objecten worden weergegeven in het veld **Objecten:**.

3. Selecteer in het veld **Objecten**: naar wens het apparaat.
De bijbehorende gebeurtenis en de geselecteerde apparaten worden toegevoegd aan het deelvenster Gebeurteniscombinatie.
4. Klik in het veld **Gebeurteniscombinatie** met de rechtermuisknop op een Booleaanse bewerking en wijzig deze als dat nodig is.
Een Booleaanse bewerking definieert de combinatie van de direct onderliggende elementen.
5. Klik op **OK**.
De nieuwe gebeurteniscombinatie wordt toegevoegd aan de gebeurtenisconfiguratietafel. U vindt deze in de gebeurtenisstructuur onder **Systeemapparaten**.

Raadpleeg

- Pagina Gebeurtenissen, pagina 314

25.9

Een gebeurteniscombinatie bewerken

Hoofdvenster > **Gebeurtenissen**

U kunt een gebeurteniscombinatie die in een eerdere fase is gemaakt, wijzigen.

Een gebeurteniscombinatie bewerken:

1. In de gebeurtenisstructuur: **Systeemapparaten** > **Status gebeurteniscombinatie** > **Gebeurteniscombinatie is waar** uitvouwen.
2. Klik in de gebeurtenisconfiguratietafel in de kolom **Apparaat** met de rechtermuisknop op de gewenste gebeurteniscombinatie en klik op **Bewerken**.
Het dialoogvenster **Gebeurteniscombinatie bewerken** wordt weergegeven.
3. Breng de gewenste wijzigingen aan.
4. Klik op **OK**.
De gebeurteniscombinatie wordt gewijzigd.

Raadpleeg

- Pagina Gebeurtenissen, pagina 314

25.10

Een alarm configureren.

Hoofdvenster > **Alarmen**

Voordat u een alarm configureert, moet u de trigger configureren in **Gebeurtenissen**.

Een alarm configureren:

1. Selecteer een alarm in de structuur, bijvoorbeeld **Systeemapparaten** > **Authenticatie** > **Verificatie van operator is geweigerd**.
De bijbehorende alarmconfiguratietafel wordt weergegeven.
2. Klik in de kolom **Prioriteit** in een cel op ... om de alarmprioriteit voor het geselecteerde alarm in te voeren (100 is lage prioriteit, 1 is hoge prioriteit).
Klik in de kolom **Titel** op ... in een cel om de titel van het alarm te typen die in BVMS moet worden weergegeven, bijvoorbeeld in de alarmlijst.
Klik in de kolom **Kleur** op ... in een cel om een dialoogvenster weer te geven voor het selecteren van een kleur voor het alarm dat in Operator Client moet worden weergegeven, bijvoorbeeld in de alarmlijst.
3. Klik in de kolommen 1-5 op ... in een cel om het dialoogvenster **Deelvensterinhoud selecteren** weer te geven.
Stel de vereiste instellingen in.
4. Klik in de kolom **Audiobestand** op ... in een cel om een dialoogvenster weer te geven voor het selecteren van een audiobestand dat in geval van een alarm wordt afgespeeld.
5. Klik in de kolom **Alarmopties** op ... in een cel om het dialoogvenster **Alarmopties** weer te geven.

6. Stel de vereiste instellingen in.

Raadpleeg de online-Help voor het desbetreffende toepassingsvenster voor uitvoerige informatie over de diverse velden.

Raadpleeg

- Een gebeurtenis configureren, pagina 329
- Pagina Alarmen, pagina 319
- Dialoogvenster Deelvensterinhoud selecteren, pagina 321
- Dialoogvenster Alarmopties, pagina 322

25.11 Instellingen voor alle alarmen configureren

Hoofdvenster > **Alarmen**

U kunt de volgende alarminstellingen die gelden voor deze Management Server instellen:

- Aantal beelddeelvensters per alarm
- Tijd automatisch wissen
- Handmatige alarmopnametijd
- Alarmweergave in meerdere rijen in venster Alarmbeeld
- Limiet van tijdsduur voor door status geactiveerde alarmopnamen
- Het gedrag van alle monitorgroepen configureren

Alle alarmen configureren:

1. Klik op . Het dialoogvenster **Alarminstellingen** wordt weergegeven.
2. Stel de toepasselijke instellingen in.
 - ▶ Klik op **OK**.

Raadpleeg de online-Help voor het desbetreffende toepassingsvenster voor uitvoerige informatie over de diverse velden.

Raadpleeg

- Dialoogvenster Alarminstellingen, pagina 320

25.12 De duur van het pre- en post-alarm voor een alarm instellen

Voor het configureren van de instellingen voor de duur van het pre-alarm en post-alarm hebt u een camera nodig die ANR ondersteunt. Tevens moet de firmwareversie 5.90 of hoger geïnstalleerd zijn.





Hoofdvenster > **Camera's en opname** >

- ▶ Klik om **ANR** in te schakelen voor de gewenste camera.

Hoofdvenster > **Gebeurtenissen**

- ▶ Configureer de gewenste gebeurtenis voor de camera waarop ANR is geactiveerd.

Hoofdvenster > **Alarmen**

1. Configureer een alarm voor deze gebeurtenis.
2. Selecteer  of .
3. Klik in de kolom **Alarmopties** op ... Het dialoogvenster **Alarmopties** wordt weergegeven.
4. Schakel in de kolom **Opnemen** het selectievakje in op de camera waarop ANR is ingeschakeld om alarmopname in te schakelen.

Het selectievakje in de kolom **Afwijkende instellingen voor tijdsduur alarm** wordt automatisch ingeschakeld.

5. Klik op het tabblad **Afwijkende instellingen voor tijdsduur alarm**.
6. Configureer de instellingen voor de tijdsduur van het alarm naar wens.

Raadpleeg

- *Dialogoogvenster Alarmopties, pagina 322*

25.13

Alarmopnamen met tekstgegevens activeren

Hoofdvenster > **Alarmen**

U kunt alarmopnamen met tekstgegevens activeren.

Voordat u een alarm configureert, moet u een gebeurtenis configureren die tekstgegevens bevat.

Voorbeeld: **Gebeurtenissen** > selecteer  in de gebeurtenisstructuur (er moeten tekstgegevens beschikbaar zijn, bijvoorbeeld: **Foyerkaartlezers** > **Foyerkaartlezer** > **Kaart geweigerd**)



Opmerking!

Stel de vertragingstijd voor de geselecteerde gebeurtenis in op 0.
Hierdoor gaan geen tekstgegevens verloren.

Alarmopname configureren:

1. Selecteer een alarm in de structuur, bijvoorbeeld **ATM-/POS-apparaten** > **ATM-ingang** > **Gegevensinvoer**.
De bijbehorende alarmconfiguratietabel wordt weergegeven.
2. Stel de vereiste instellingen in.
3. Klik in de kolom **Alarmopties** op ... in een cel om het dialogoogvenster **Alarmopties** weer te geven.
4. Klik op het tabblad **Camera's** en klik hierop om het selectievakje **Opnemen** in te schakelen.

Raadpleeg

- *Dialogoogvenster Alarmopties, pagina 322*
- *Dialogoogvenster Tekstgegevens registreren, pagina 318*

25.14

Tekstgegevens toevoegen aan continue opnamen

Hoofdvenster > **Gebeurtenissen** > selecteer  **Gegevensinvoer** in de gebeurtenisstructuur (er moeten tekstgegevens beschikbaar zijn, bijvoorbeeld: **Foyerkaartlezers** > **Foyerkaartlezer** > **Kaart geweigerd**) > kolom **Tekstgegevens opnemen** > ...

U kunt tekstgegevens toevoegen aan continue opnamen.

25.15

Alarmopnamen beveiligen

Hoofdvenster > **Alarmen**

Voordat u een alarm configureert, moet u een gebeurtenis configureren in **Gebeurtenissen**.



Opmerking!

Als u de alarmopname van een camera beveiligt, worden de beveiligde videogegevens nooit automatisch door de VRM verwijderd. Als u te veel beveiligde blokken gebruikt, wordt de opslag opgevuld en kan de camera mogelijk niet meer opnemen. U moet de beveiliging van de videogegevens in de Operator Client handmatig opheffen.

Alarmopname configureren:

1. Selecteer een alarm in de structuur, bijvoorbeeld **ATM-/POS-apparaten > ATM-ingang > Gegevensinvoer**.
De bijbehorende alarmconfiguratietabel wordt weergegeven.
2. Stel de vereiste instellingen in.
3. Klik in de kolom **Alarmopties** op ... in een cel om het dialoogvenster **Alarmopties** weer te geven.
4. Klik op het tabblad **Camera's** en klik hierop om het selectievakje **Opnemen** in te schakelen.
1. Schakel het selectievakje **Opname beveiligen** in.

Raadpleeg

- *Dialoogvenster Alarmopties, pagina 322*

25.16

Knipperende hotspots configureren



Opmerking!

Een knipperende hotspot kan alleen worden geconfigureerd voor een gebeurtenis OF een alarm.

Hoofdvenster > **Gebeurtenissen**

of

Hoofdvenster > **Alarmen**

Voor elke gebeurtenis of alarm  kunt u de achtergrondkleur en het gedrag (knipperend of niet

knipperend) voor hotspots configureren. U kunt bijvoorbeeld voor een gebeurtenis of alarm  van een apparaat configureren dat het apparaatpictogram op een plattegrond gaat knipperen wanneer de status van dit apparaat verandert.

Ook kunt u de weergaveprioriteit voor alle hotspots configureren. Dit is vereist wanneer er verschillende gebeurtenissen voor hetzelfde apparaat optreden. (1 = hoogste prioriteit)

De geconfigureerde kleur is geldig voor alle hotspots met dezelfde weergaveprioriteit. U kunt de kleur,

het gedrag en de prioriteit van elke gebeurtenis of alarm  wijzigen: de gewijzigde kleur en het gewijzigde gedrag worden gebruikt voor alle hotspots van alle andere gebeurtenissen of alarmen



die dezelfde prioriteit hebben.

Het configureren van de statuskleuren op plattegronden is alleen mogelijk wanneer u hierop klikt om de optie **Ingeschakelde geavanceerde statusweergave (hotspotkleur op plattegronden afhankelijk van status)** of de optie **Ingeschakelde geavanceerde statusweergave (hotspotkleur op plattegronden afhankelijk van alarm)** in het dialoogvenster **Opties** in te schakelen.

Een knipperende hotspot voor een gebeurtenis configureren:

1. Selecteer een gebeurtenisstatus in de structuur (), bijvoorbeeld **Encoders/decoders > Encoderrelais > Status relais > Relais is geopend**.
De bijbehorende gebeurtenisconfiguratietabel wordt weergegeven.
2. Klik op **Kleurstatussen op plattegronden insch..**
3. Voer in het veld **Priorit. weerg. op plattegr.:** de gewenste prioriteit in.
4. Klik op het veld **Achtergrondkleur op plattegr.:** om de gewenste kleur te selecteren.
5. Klik desgewenst om **Knipperend** in te schakelen.

Een knipperende hotspot voor een alarm configureren:

Zie het hoofdstuk [Alarmidentiteit](#) , pagina 319 op de [Pagina Alarmen](#), pagina 319.

**Opmerking!**

De hotspot gaat alleen knipperen als het alarm in de alarmlijst staat.

De apparaatpictogrammen op een plattegrond knipperen in de kleur die is geconfigureerd voor het alarm of de gebeurtenis.

Raadpleeg

- [Pagina Gebeurtenissen](#), pagina 314
- [Dialogovenster Opties \(menu Instellingen\)](#), pagina 122

25.17**Gebeurtenissen en alarmen voor toegangscontrolesystemen**

Aanvullende informatie over gebeurtenissen en alarmen voor toegangscontrolesystemen.

Gebeurtenis Toegang aangevraagd

Met deze gebeurtenis kan een BVMS-operator handmatig toegang verlenen of weigeren aan een persoon via een toegangscontrolesysteem. Alarmopname, opname met tekstgegevens of extra informatie over deze gebeurtenis kunnen worden geconfigureerd.

Gebeurtenissen Toegang aangevraagd worden alleen naar BVMS verzonden als de optie **Extra verificatie** is ingesteld op elke lezer van het toegangscontrolesysteem. In de gebeurtenisconfiguratie van BVMS activeren de gebeurtenissen **Toegang aangevraagd** die door de lezers worden verzonden, altijd een alarm in BVMS.

**Opmerking!**

We raden aan de hoogste prioriteit (1) in te stellen voor de alarmen **Toegang aangevraagd**. Zo bent u ervan verzekerd dat de alarmen automatisch worden weergegeven en dat de operator er de benodigde aandacht aan schenkt.

25.18**Gebeurtenissen en alarmen voor Person Identification**

Hoofdvenster > **Gebeurtenissen**

Aanvullende informatie over gebeurtenissen en alarmen voor Person Identification.

Onbevoegde persoon gedetecteerd

Voor elke camera kunt u configureren welke personengroep bevoegd of onbevoegd is voor toegang tot een bepaald gebied.

Opmerking: Het configureren van onbevoegde en bevoegde personengroepen is alleen mogelijk als u beschikt over het volgende recht: **Gebeurtenisinstellingen wijzigen**.

Onbevoegde persoon gedetecteerd configureren

1. Selecteer de desbetreffende camera onder **Video Analytics**.
2. Selecteer de gebeurtenis **Onbevoegde persoon gedetecteerd**.
3. Selecteer het tabblad **Onbevoegde persoon gedetecteerd**.
4. Klik op ... in de cel **Ongeautoriseerd** of **Geautoriseerd**.
Het dialoogvenster **Bevoegdheid voor camera** wordt weergegeven.
5. Stel door middel van slepen en neerzetten de geconfigureerde personengroepen in op het desbetreffende veld.
6. Klik op **OK**.
Voor de desbetreffende camera zijn de geconfigureerde personengroepen nu ingesteld als bevoegd of onbevoegd.

26

Pagina Gebruikers-groepen

**Opmerking!**

BVMS Viewer biedt enkel basisfuncties. Geavanceerde functies vindt u in BVMS Professional. Ga voor meer informatie over de verschillende BVMS-edities naar www.commerce.iqsight.com of raadpleeg de BVMS Snelkeuzegids.

Hoofdvenster > Gebruikersgroepen

Hiermee kunt u gebruikersgroepen, Enterprise User Groups en Enterprise Access configureren. De volgende gebruikersgroep is standaard beschikbaar:

- **Beheerdersgroep** (met één Admin-gebruiker).

IdP-toewijzing (Identity provider)

Hiermee kunt u uw IdP-groepen naar BVMS-gebruikersgroepen mappen.

Tweevoudige autorisatiegroepen en gebruikersgroepen die zijn toegewezen aan aanmeldingsparen zijn van toewijzing uitgesloten.

Opmerking: dezelfde IdP-groep kan niet meerdere keren worden gemapped.

Het mappen van IdP-groepen naar BVMS-gebruikersgroepen:

1. Klik op **Toevoegen**.
Het dialoogvenster **Gekoppelde IdP-groepen toevoegen/bewerken** wordt weergegeven.
2. Voer de claimnaam en de claimwaarde in en klik vervolgens op **Toevoegen**.
U kunt de benodigde informatie opvragen bij uw externe identiteitsprovider.
Opmerking: het ***Claimnaam**-veld en het ***Claimwaarde**-veld zijn hoofdlettergevoelig.
3. Klik op **OK** om de wijzigingen op te slaan.
4. Als een gebruiker tot meer dan één gemappede groep behoort, bepaalt de lijstvolgorde de prioriteit waarin de BVMS-gebruikersgroep wordt gekozen. Deze volgorde kunt u met de omhoog- en omlaagknoppen aanpassen.



5. Klik op  om de configuratie te activeren.

Tabblad Gebruikersgroepen

Klik hierop om de pagina's weer te geven die beschikbaar zijn voor de configuratie van de toegangsrechten van de standaard gebruikersgroep.



Tabblad Enterprise User Groups







Klik hierop om de beschikbare pagina's voor het configureren van de rechten van een Enterprise User Group weer te geven.

Tabblad Enterprise-toegang

Klik hierop om de beschikbare pagina's voor het toevoegen en configureren van Enterprise Access weer te geven.

Opties van gebruiker/gebruikersgroep

Pictogram	Beschrijving
	Klik hierop om een geselecteerde invoer te wissen.
	Klik hierop om een nieuwe groep of account toe te voegen.

Pictogram	Beschrijving
	Klik hierop om een nieuwe gebruiker aan de geselecteerde gebruikersgroep toe te voegen. Wijzig de standaard gebruikersnaam indien gewenst.
	Klik hierop om een nieuwe groep met tweevoudige autorisatie toe te voegen.
	Klik hierop om een nieuwe aanmeldcombinatie voor tweevoudige autorisatie toe te voegen.
	Een dialoogvenster weergeven voor het kopiëren van rechten van de een geselecteerde gebruikersgroep naar een andere groep.
	Klik hierop om de pagina weer te geven die beschikbaar is voor de configuratie van de eigenschappen van deze gebruiker.
	Klik hierop om de pagina weer te geven die beschikbaar is voor de configuratie van de eigenschappen van deze aanmeldcombinatie.
	Klik hierop om de pagina's weer te geven die beschikbaar zijn voor de configuratie van de toegangsrechten van deze groep met tweevoudige autorisatie.

Wijzigen van gebruikersnaam en wachtwoord activeren



Klik hierop om wachtwoordwijzigingen te activeren.



Klik hierop om het wijzigen van de gebruikersnaam te activeren.



Opmerking!

Wijzigingen in gebruikersnaam en wachtwoord worden ongedaan gemaakt nadat een configuratie is teruggedraaid.

Rechten op een Enterprise System

Voor een Enterprise System kunt u de volgende rechten configureren:

- Algemene rechten van Operator Client definiëren de gebruikersinterface voor werken in de Enterprise System, bijvoorbeeld de gebruikersinterface van de alarmmonitor.
Gebruik een Enterprise User Group. Configureer deze op de Enterprise Management Server.
- Apparaatrechten die beschikbaar moeten zijn voor werken in een Enterprise Management Server worden gedefinieerd op elke Management Server.
Gebruik Enterprise Accounts. Configureer deze op iedere Management Server.

Rechten op een enkele Management Server

Gebruik de standaard gebruikersgroep om de toegang tot een van de Management Servers te beheren. U configureert alle rechten op deze Management Server in deze gebruikersgroep.

U kunt gebruikersgroepen met tweevoudige autorisatie configureren voor standaard gebruikersgroepen en voor Enterprise User Groups.

Type	Bevat	Beschikbare configuratie-instellingen	Waar configureert u de groep?
Gebruikersgroep	Gebruikers	– Algemene rechten en apparaatrechten	– Management Server
Enterprise User Group	Gebruikers	– Algemene rechten – Per Management Server: Naam van de bijbehorende Enterprise Access Accounts met aanmeldreferenties	– Enterprise Management Server
Enterprise Account	-	– Apparaatrechten – Accountsleutel	– Management Server
Gebruikersgroep met tweevoudige autorisatie	Gebruikersgroepen	– Zie gebruikersgroepen	– Zie gebruikersgroepen
Enterprise tweevoudige autorisatie	Enterprise User Groups	– Zie Enterprise User Groups	– Zie Enterprise User Groups

Voor het zoeken naar items:

- ▶ Typ in het zoekveld een tekenreeks en druk op de toets ENTER om de weergegeven items te filteren.
Alleen items met de tekenreeks en bijbehorende bovenliggende items (slechts in gegevensstructuren) worden weergegeven. De telling van gefilterde items en het totale aantal items wordt opgegeven.

Opmerking: sluit strings in met dubbele aanhalingstekens om ze precies te vinden, bijvoorbeeld met "Camera 1" filtert u exact de camera's met die naam en niet bijvoorbeeld camera 201.

26.1

Pagina Eigenschappen gebruikersgroep

Hoofdvenster > **Gebruikersgroepen** > tabblad **Gebruikersgroepen** >  > tabblad **Algemene rechten** > tabblad **Eigenschappen gebruikersgroep**
Of

Hoofdvenster > **Gebruikersgroepen** > tabblad **Enterprise User Groups** >  > tabblad **Algemene rechten** > tabblad **Eigenschappen gebruikersgroep**

Hiermee kunt u de volgende instellingen configureren voor de geselecteerde gebruikersgroep:

- Aanmeldschema
- Selectie van een gekoppelde LDAP-gebruikersgroep

Eigenschappen gebruikersgroep

Beschrijving:

Typ een duidelijke beschrijving van de gebruikersgroep.

Taal

Selecteer de taal van de Operator Client.

Aanmeldingsschema

Selecteer een taken- of opnameschema. De gebruikers van de geselecteerde groep kunnen zich alleen bij het systeem aanmelden op de tijden die door dit schema worden bepaald.

LDAP-eigenschappen**Groepen zoeken**

Klik hierop om de beschikbare gekoppelde LDAP-gebruikersgroepen weer te geven in de lijst **Gekoppelde LDAP-groep**. Als u een gekoppelde LDAP-groep wilt selecteren, moet u de juiste instellingen maken in het dialoogvenster **Instellingen LDAP-server**.



Gekoppelde LDAP-groep

Selecteer een LDAP-groep in de lijst **Gekoppelde LDAP-groep** die u wilt gebruiken voor uw systeem.

Raadpleeg

- Een gekoppelde LDAP-groep selecteren, pagina 367
- Een LDAP-groep toewijzen, pagina 119
- rechten voor gebruikersaanmelding programmeren, pagina 367

26.2**Pagina Eigenschappen gebruiker**

Hoofdvenster > **Gebruikersgroepen** > **Gebruikersgroepen**-tabblad  > 

Of

Hoofdvenster > **Gebruikersgroepen** > tabblad **Enterprise User Groups** >  > 

Hiermee kunt u een nieuwe gebruiker in een standaard gebruikersgroep of in een Enterprise User Group configureren.

Als u het wachtwoord voor een gebruiker wijzigt of een gebruiker verwijdert terwijl deze gebruiker is aangemeld, kan deze gebruiker nog steeds verder werken met Operator Client na het wijzigen of verwijderen van het wachtwoord. Als na het wijzigen of verwijderen van het wachtwoord de verbinding met Management Server is onderbroken (bijvoorbeeld na het activeren van de configuratie), kan de gebruiker niet automatisch opnieuw verbinding maken met de Management Server zonder af/aan te melden bij Operator Client.

Account is ingeschakeld

Schakel het selectievakje in om een gebruikersaccount te activeren.

Opmerking: elk nieuw gebruikersaccount is standaard uitgeschakeld. U moet eerst een wachtwoord instellen en vervolgens het gebruikersaccount activeren.

Volledige naam

Typ de volledige naam van de gebruiker.

Beschrijving

Typ een duidelijke beschrijving van de gebruiker.

Gebruiker moet wachtwoord wijzigen bij volgende aanmelding

Schakel het selectievakje in om gebruikers te dwingen een nieuw wachtwoord in te stellen wanneer ze zich de volgende keer aanmelden.

Voer nieuw wachtwoord in

Typ het wachtwoord van de nieuwe gebruiker.

Wachtwoord bevestigen

Typ het nieuwe wachtwoord nogmaals.

**Opmerking!**

Om de wijzigingen in dit dialoogvenster te activeren, klik op  .

**Opmerking!**

Wij raden u nadrukkelijk aan om een specifiek wachtwoord toe te wijzen aan alle nieuwe gebruikers, en dit te laten wijzigen door de gebruiker wanneer deze zich aanmeldt.

**Opmerking!**

Clients van Webclient, iOS App- en SDK-clients kunnen het wachtwoord bij aanmelding niet wijzigen.

Toepassen

Klik hierop om de instellingen toe te passen.

Klik op  om het wachtwoord te activeren.

Meer informatie

Na een upgrade naar BVMS 9.0.0.x zijn de instellingen voor **Eigenschappen gebruiker** als volgt:

- **Account is ingeschakeld** is ingesteld.
- **Gebruiker moet wachtwoord wijzigen bij volgende aanmelding** is niet ingesteld.

26.3

Pagina Eigenschappen aanmeldcombinatie

Hoofdvenster > **Gebruikersgroepen** Gebruikersgroepen -tabblad >  > **Nieuwe groep met vier-**

ogen-principe > 

Of

Hoofdvenster > **Gebruikersgroepen** Enterprise User Groups > tabblad  > **Nieuwe enterprise**

group met vier-ogen-principe > 

Hiermee kunt u een set van twee gebruikersgroepen wijzigen in een groep met vier-ogen-principe. De gebruikers van de eerste gebruikersgroep zijn de gebruikers die zich in het eerste aanmelddialoogvenster moeten aanmelden, de gebruikers van de tweede gebruikersgroep bevestigen de aanmelding.

Kies aanmeldcombinatie

Selecteer in elke lijst een gebruikersgroep.

Vier-ogen-principe afdwingen

Schakel het selectievakje in om af te dwingen dat elke gebruiker zich alleen samen met een gebruiker van de tweede gebruikersgroep kan aanmelden.

**Opmerking!**

Gebruikers die lid zijn van een tweevoudige autorisatiegroep kunnen niet bij de Operator Client aanmelden met een eenmalige aanmelding.

Raadpleeg

– Een aanmeldcombinatie toevoegen aan een groep met tweevoudige autorisatie, pagina 365

26.4**Pagina Camerarechten****Opmerking!**

BVMS Viewer biedt enkel basisfuncties. Geavanceerde functies vindt u in BVMS Professional. Ga voor meer informatie over de verschillende BVMS-edities naar www.commerce.iqsight.com of raadpleeg de BVMS Snelkeuzegids.

Hoofdvenster > **Gebruikersgroepen** > **Gebruikersgroepen** tabblad >  > **Apparaatrechten** tabblad > **Camerarechten** tabblad

Of

Hoofdvenster > **Gebruikersgroepen** > tabblad **Enterprise-toegang** >  > tabblad **Apparaatrechten** > tabblad **Camerarechten**

Op deze pagina kunt u de toegangsrechten van de geselecteerde gebruikersgroep configureren voor de functies van een geselecteerde camera of cameragroep.

Als nieuwe componenten worden toegevoegd, moeten de camerarechten achteraf worden geconfigureerd.

U kunt de toegang tot een camera intrekken op de pagina **Camera**.

Camera

Geeft de cameranaam weer zoals die op de pagina **Camera's en opname** is geconfigureerd.

Locatie

Geeft de locatie van de camera weer zoals die op de pagina **Plattegronden en structuur** is geconfigureerd.

Toegang

Schakel een selectievakje in om toegang tot deze camera te verlenen.

Live-video

Schakel een selectievakje in om het gebruik van live-video toe te staan.

Live-geluid

Schakel een selectievakje in om het gebruik van live-audio toe te staan.

Handmatige opnamen

Schakel een selectievakje in om handmatige opname (alarmopname) toe te staan.

U kunt dit selectievakje alleen in- of uitschakelen als handmatige alarmopname is ingeschakeld op de pagina **Operatorfuncties**.

Video afspelen

Schakel een selectievakje in om het afspelen van videobeelden toe te staan.

U kunt dit selectievakje alleen in- of uitschakelen als het afspelen is ingeschakeld op de pagina **Operatorfuncties**.

Audio afspelen

Schakel een selectievakje in om het afspelen van audio toe te staan.

U kunt dit selectievakje alleen in- of uitschakelen als het afspelen is ingeschakeld op de pagina **Operatorfuncties**.

Tekstgegevens

Schakel een selectievakje in om de weergave van metagegevens toe te staan.

U kunt dit selectievakje alleen in- of uitschakelen als de weergave van metagegevens is ingeschakeld op de pagina **Operatorfuncties**.

Exporteren

Schakel een selectievakje in om het exporteren van videogegevens toe te staan.

U kunt dit selectievakje alleen in- of uitschakelen als het exporteren van videogegevens is ingeschakeld op de pagina **Operatorfuncties**.

PTZ/ROI

Schakel een selectievakje in om het gebruik van de besturingselementen voor PTZ of de ROI van deze camera toe te staan.

U kunt dit selectievakje alleen in- of uitschakelen wanneer de PTZ-besturing of ROI van deze camera is ingeschakeld op de pagina **Operatorfuncties**. Bovendien moet u PTZ of ROI configureren in de cameratabel.

Aux

Schakel een selectievakje in om het uitvoeren van extra opdrachten toe te staan.

U kunt dit selectievakje alleen in- of uitschakelen als de PTZ-besturing van een camera is ingeschakeld op de pagina **Operatorfuncties**.

Vooraf gedefinieerde posities instellen

Schakel een selectievakje in om de gebruiker toestemming te geven voor het instellen van presets van deze PTZ-camera.

U kunt ook voorkeuzeposities instellen voor de ROI-functie (Region of Interest), als deze is ingeschakeld en geautoriseerd.

U kunt dit selectievakje alleen in- of uitschakelen als de PTZ-besturing van een camera is ingeschakeld op de pagina **Operatorfuncties**.

Referentiebeeld

Schakel een selectievakje in om vernieuwing van het referentiebeeld van deze camera mogelijk te maken.

Privacy overlay

Selecteer een selectievakje om deze camera Privacy overlay in de live- en afspeelmodus in te schakelen.

26.5

Pagina Prioriteiten besturing

Hoofdvenster > **Gebruikersgroepen** > tabblad **Gebruikersgroepen** >  > tabblad **Apparaatrechten** > tabblad **Prioriteiten besturen**
of

Hoofdvenster > **Gebruikersgroepen** > tabblad **Enterprise-toegang** >  > tabblad **Apparaatrechten** > tabblad **Prioriteiten besturen**

Prioriteiten besturen

Verplaats de schuifregelaar naar rechts om de prioriteit te verlagen waarmee de PTZ-besturing en Allegiant-trunkverbindingen beschikbaar worden gesteld. Een gebruiker met hoge prioriteit kan de PTZ-besturingen of de besturing van een trunkverbinding blokkeren voor een gebruiker met lagere prioriteiten. U kunt de time-out voor de blokkering van PTZ-besturing instellen in het veld **Time-out in min..** De standaardinstelling is 1 minuut.

Time-out in min.



Voer de tijdsperiode in minuten in.

Raadpleeg

– *Verschillende prioriteiten configureren, pagina 369*

26.6**Dialogvenster Rechten van gebruikersgroep kopiëren**

Hoofdvenster > **Gebruikersgroepen** > tabblad **Gebruikersgroepen** >  > 
of

Hoofdvenster > **Gebruikersgroepen** > tabblad **Enterprise User Groups** >  > 

Hier kunt u rechten voor gebruikersgroepen selecteren die u wilt kopiëren naar geselecteerde gebruikersgroepen.

Kopiëren van:

Hier wordt de geselecteerde gebruikersgroep weergegeven. De rechten van deze groep worden gekopieerd naar een andere gebruikersgroep.

Te kopiëren instellingen

Schakel een selectievakje in om de rechten van de gebruikersgroep te selecteren die u wilt kopiëren.

Kopiëren naar:

Schakel een selectievakje in om de gebruikersgroep te specificeren waarnaar de rechten van de geselecteerde gebruikersgroep moeten worden gekopieerd.

Raadpleeg

– *Rechten voor een gebruikersgroep kopiëren, pagina 371*

26.7**Pagina Decoderrechten**

Hoofdvenster > **Gebruikersgroepen** > tabblad **Gebruikersgroepen** >  > tabblad **Apparaatrechten** > tabblad **Decoderrechten**
Of

Hoofdvenster > **Gebruikersgroepen** > tabblad **Enterprise-toegang** >  > tabblad **Apparaatrechten** > tabblad **Decoderrechten**

Op deze pagina kunt u bepalen tot welke decoders de gebruikers van deze groep toegang hebben.

Decoder

De beschikbare decoders weergeven.

Schakel het selectievakje in om de gebruikersgroep toegang te verlenen tot deze decoder.

Monitorgroep

Schakel het selectievakje in om de gebruikers van de geselecteerde gebruikersgroep toegang te verlenen tot deze monitorgroep.

26.8**Pagina Gebeurtenissen en alarmen**

Hoofdvenster > **Gebruikersgroepen** > tabblad **Gebruikersgroepen** >  > tabblad **Apparaatrechten** > tabblad **Gebeurtenissen en alarmen**
of

Hoofdvenster > **Gebruikersgroepen** > tabblad **Enterprise-toegang** >  > tabblad **Apparaatrechten** > tabblad **Gebeurtenissen en alarmen**

Op deze pagina kunt u de rechten voor de Gebeurtenissenstructuur configureren, u stelt bijvoorbeeld de gebeurtenissen in die de gebruikersgroep mag gebruiken.

U kunt deze instellingen niet wijzigen voor een standaard gebruikersgroep.

Bij elke gebeurtenis hoort ten minste één apparaat. Bij de gebeurtenis **Signaalverlies** horen bijvoorbeeld de beschikbare camera's. Bij een gebeurtenis als **Back-up is voltooid** hoort het apparaat **Door tijd beheerde back-up**. Een apparaat kan dus ook een softwareproces zijn.

1. Vouw een structuuritem uit en schakel selectievakjes in voor de gewenste gebeurtenissen. Schakel het selectievakje van een apparaat in de kolom **Toegang** in om toegang te verlenen tot de gebeurtenissen van het apparaat. De toegang tot de apparaten wordt geconfigureerd op de pagina **Camera** en op de pagina **Camerarechten**.
2. Om alle gebeurtenissen tegelijkertijd in of uit te schakelen, schakelt u het selectievakje **Gebeurtenissen en alarmen** in of uit.

26.9

Pagina Referenties

Hoofdvenster > **Gebruikersgroepen** > tabblad **Enterprise-toegang** >  > tabblad **Apparaatrechten** > tabblad **Referenties**

Hier configureert u de referenties voor een Enterprise Account op een Management Server.

U configureert Enterprise-toegang op iedere Management Server die lid is van uw Enterprise System. De Enterprise Management Server gebruikt deze referentie om toegang te verlenen tot de apparaten van deze Management Server voor de Operator Client die wordt aangemeld als gebruiker van een Enterprise User Group.

Beschrijving:

Voer een beschrijving in voor het gewenste Enterprise Account.

Beleid voor sterke sleutels

Het selectievakje **Beleid voor sterke sleutels** is standaard ingeschakeld voor alle nieuwe gebruikersgroepen die worden gemaakt.

Wij raden u nadrukkelijk aan om deze instelling te behouden, om de bescherming van uw computer tegen onbevoegde toegang te verbeteren.

De volgende regels zijn van toepassing:

- Minimale sleutellengte zoals ingesteld op de pagina **Accountbeleid** voor de desbetreffende gebruikersgroep.
- Al gebruikte sleutels niet meer gebruiken
- Gebruik ten minste één hoofdletter (A-Z).
- Gebruik ten minste één cijfer (0-9).
- Gebruik ten minste één speciaal teken (bijvoorbeeld: ! \$ ').

Nieuwe sleutel invoeren: / Sleutel bevestigen:

Voer de sleutel voor deze Management Server in en bevestig dit.

Raadpleeg

- *Een Enterprise Account maken, pagina 363*

26.10 Pagina Logische structuur

Hoofdvenster > **Gebruikersgroepen** > tabblad **Gebruikersgroepen** >  > tabblad **Apparaatrechten** > tabblad **Logische structuur**
Of

Hoofdvenster > **Gebruikersgroepen** > tabblad **Enterprise-toegang** >  > tabblad **Apparaatrechten** > tabblad **Logische structuur**

Op deze pagina kunt u de logische structuur voor iedere gebruikersgroep configureren.

Rechten configureren:

- ▶ Schakel de selectievakjes naar wens in of uit.
Wanneer u een item onder een knooppunt selecteert, selecteert u automatisch het knooppunt.
Wanneer u een knooppunt selecteert, selecteert u automatisch alle onderliggende items.

Camera

Schakel een selectievakje in om de gebruikers van de geselecteerde gebruikersgroep toegang te verlenen tot de overeenkomstige apparaten.

U kunt de toegang tot een camera intrekken op de pagina **Camerarechten**.

Monitorgroep

Schakel het selectievakje in om de gebruikers van de geselecteerde gebruikersgroep toegang te verlenen tot deze monitorgroep.

Raadpleeg

- *Apparaatrechten configureren, pagina 368*

26.11 Pagina operatorfuncties

Hoofdvenster > **Gebruikersgroepen** > tabblad **Gebruikersgroepen** >  > tabblad **Algemene rechten** > tabblad **Operatorfuncties**
Of

Hoofdvenster > **Gebruikersgroepen** > tabblad **Enterprise User Groups** >  > tabblad **Algemene rechten** > tabblad **Operatorfuncties**

Op deze pagina kunt u diverse rechten voor de geselecteerde gebruikersgroep configureren.

PTZ-besturing van Dome-camera's

Schakel het selectievakje in om de besturing van een camera toe te staan.

Pagina **Prioriteiten besturen**: in het veld **Prioriteiten besturen** kunt u de prioriteiten instellen voor het verkrijgen van de besturing van een camera.

Allegiant-trunkverbindingen

Schakel het selectievakje in om toegang tot Allegiant -trunkverbindingen toe te staan.

Pagina **Prioriteiten besturen**: in het veld **Prioriteiten besturen** kunt u de prioriteiten instellen voor het verkrijgen van Allegiant-trunkverbindingen.

Afdrukken en opslaan

Schakel het selectievakje in om het afdrukken en opslaan van videobeelden, plattegronden en documenten toe te staan.

Alarmweergave

Schakel het selectievakje in om verwerking van alarmen toe te staan. Als u deze optie selecteert, wordt de **Alarmverwerking** tegelijkertijd uitgeschakeld.

Alarmverwerking

Schakel het selectievakje in om verwerking van alarmen toe te staan.

De schermbeveiliging van Windows onderbreken voor inkomende alarmen

Schakel het selectievakje in om er zeker van te zijn dat een alarm wordt weergegeven, zelfs als de schermbeveiliging actief is. Als u een gebruikersnaam en wachtwoord moet invoeren om de schermbeveiliging te onderbreken dan heeft deze instelling geen effect.

Video Analysis activeren/deactiveren

Selecteer het selectievakje om gebruikers van de geselecteerde gebruikersgroep toestemming te verlenen om videoanalyse te activeren of te deactiveren.

Afspelen

Schakel het selectievakje in om diverse afspeelfuncties toe te staan.

Video exporteren

Schakel het selectievakje in om het exporteren van videogegevens toe te staan.

Exporteren naar niet-systeemeigen indelingen

Schakel het selectievakje in om het exporteren van videogegevens naar een niet-systeemeigen indeling toe te staan.

Video beveiligen

Schakel het selectievakje in om het beveiligen van videogegevens toe te staan.

Beveiliging van video opheffen

Schakel het selectievakje in om het beveiligen van videogegevens en het opheffen van de beveiliging van videogegevens toe te staan.

Video beperken

Schakel het selectievakje in om het beperken van videogegevens toe te staan.

Beperking van video opheffen

Schakel het selectievakje in om het beperken van videogegevens en het opheffen van de beperking van videogegevens toe te staan.

**Opmerking!**

VRM

Configureer de gebruikersrechten voor het beperken van videogegevens en het opheffen van beperkingen in BVMS.

Alleen een gebruiker die het recht **Video beperken** heeft, kan beperkte videobeelden bekijken in de tijdlijn van de Operator Client. De beperkte periode wordt anders weergegeven als **Geen opname**.

**Opmerking!**

DIVAR AN

Configureer indien nodig de gebruikersrechten voor het beperken en het opheffen van beperkingen voor videogegevens op uw DIVAR AN-apparaat. Maak in BVMS een gebruiker met dezelfde referenties en configureer de rechten voor het beperken en het opheffen van beperkingen voor videogegevens.

De weergave van beperkte videobeelden wordt niet beïnvloed en moet apart worden geconfigureerd op het DIVAR AN-apparaat.

Videobeelden verwijderen

Schakel het selectievakje in om het verwijderen van videogegevens toe te staan.

Informatie over toegang tot video die is vastgelegd in perioden waarin de gebruikersgroep zich niet mocht aanmelden

Schakel het selectievakje in om de beschreven videogegevens toegankelijk te maken.

Videowatermerk weergeven voor live

Schakel het selectievakje in om een watermerk overlay toe te voegen aan live-videogegevens die worden weergegeven in het beeldvenster.

Videowatermerk weergeven voor afspelen

Schakel het selectievakje in om een watermerk overlay toe te voegen aan playback-videogegevens die worden weergegeven in het beeldvenster.

Logboektoegang

Schakel het selectievakje in om het logboek toegankelijk te maken.

Tekstgegevens wissen uit logboekitems (voor het wissen van persoonsgegevens)

Schakel het selectievakje in om het wissen van tekstgegevens uit logboekitems mogelijk te maken.

Gebeurtenisknoppen operator

Schakel het selectievakje in om de knoppen voor gebruikersgebeurtenissen beschikbaar te stellen in Operator Client.

Operator Client sluiten

Schakel het selectievakje in om het afsluiten van Operator Client toe te staan.

Operator Client minimaliseren

Schakel het selectievakje in het minimaliseren van Operator Client toe te staan.

Audio Intercom

Schakel het selectievakje in om ervoor te zorgen dat de gebruiker kan spreken via de luidsprekers van een encoder met een in- en uitgang voor audio.

Handmatige alarmopnamen

Schakel het selectievakje in om handmatige alarmopname toe te staan.

Referentiebeeld instellen

Schakel het selectievakje in om vernieuwing van het referentiebeeld in Operator Client toe te staan.

Gebiedselectie voor referentiebeeld instellen

Schakel het selectievakje in om het gebied in het camerabeeld te selecteren om vernieuwing van het referentiebeeld in Operator Client mogelijk te maken.

Wachtwoord wijzigen

Schakel dit selectievakje in om een gebruiker van Operator Client toestemming te geven om het aanmeldingswachtwoord te wijzigen.

Gebieden van inbraakcentrale activeren

Schakel het selectievakje in zodat een gebruiker van de Operator Client partities kan activeren die zijn geconfigureerd in een inbraakcentrale die onderdeel is van uw BVMS-configuratie.

Gebieden van inbraakcentrale geforceerd activeren

Schakel het selectievakje in zodat een gebruiker van Operator Client partities die zijn geconfigureerd in een inbraakcentrale die onderdeel is van uw BVMS-configuratie, geforceerd kan activeren.

Gebieden van inbraakcentrale deactiveren

Schakel het selectievakje in zodat een gebruiker van de Operator Client partities kan deactiveren die zijn geconfigureerd in een inbraakcentrale die onderdeel is van uw BVMS-configuratie.

Bellen voor gebieden van inbraakcentrale uitzetten

Schakel het selectievakje in zodat een gebruiker van de Operator Client alarmsirenes kan uitschakelen van gebieden die zijn geconfigureerd in een inbraakcentrale die onderdeel is van uw BVMS-configuratie.

Punten van inbraakcentrale overbruggen

Schakel het selectievakje in zodat een gebruiker van Operator Client de status van een punt dat is geconfigureerd in een inbraakcentrale, kan wijzigen in **Punt overbrugd**. Een punt dat is overgeslagen kan geen alarm verzenden. Wanneer de status is gewijzigd in **Overbruggen van punt opgeheven**, wordt een alarm in behandeling verzonden, indien beschikbaar

Deuren in inbraakcentrale ontgrendelen

Selecteer het selectievakje zodat een gebruiker van de Operator Client een deur kan ontgrendelen die is geconfigureerd in een inbraakcentrale.

Deuren van inbraakcentrale beveiligen en beveiliging opheffen

Selecteer het selectievakje zodat een gebruiker van Operator Client een deur die is geconfigureerd in een inbraakcentrale, kan vergrendelen en ontgrendelen.

Deuren van inbraakcentrale uit- en weer inschakelen

Selecteer het selectievakje zodat een gebruiker van de Operator Client een deur kan pauzeren die is geconfigureerd in een inbraakcentrale.

Toegangsdeuren bedienen

Schakel het selectievakje in om toe te staan dat een gebruiker van Operator Client de toegangsstatus van de deur (beveiligen, vergrendelen, ontgrendelen) kan wijzigen.

Toegangsbeslissing nemen

Selecteer het selectievakje om een gebruiker Operator Client een beslissing te laten nemen.

Personenbeheer

Schakel het selectievakje in om een gebruiker van Operator Client in staat te stellen personen te beheren voor Person Identification-alarmen.

Beheer kentekenplaten

Selecteer het selectievakje om gebruikers van de geselecteerde gebruikersgroep toestemming te verlenen voor het beheer van kentekens.

Bedreigingsniveau resetten

Selecteer het selectievakje om een Operator Client het bedreigingsniveau te laten resetten als de Operator Client in de modus dreigingsniveau staat.

Favorieten en bladwijzers importeren/exporteren

Selecteer het selectievakje om een gebruiker van de Operator Client de favorieten of bladwijzers te laten importeren of exporteren.

Selectie live-stream

Vink het selectievakje aan om een gebruiker van Operator Client de mogelijkheid te geven tussen livestreams te schakelen.

Alarminstellingen**Volgorde weergeven bij dezelfde alarmprioriteit**

Selecteer de juiste waarde om de volgorde van de Alarmbeeld-deelvensters in de alarmweergave van Operator Client te configureren.

Terugspoeltijd voor direct afspelen:

Voer het aantal seconden voor de duur van de directe weergave van een alarm in.

Akoestisch alarm herhalen:

Schakel het selectievakje in, en voer het aantal seconden in waarna een alarmgeluid wordt herhaald.

Beperkingen**Toegang tot opgenomen video beperken tot de laatste n minuten:**

Schakel het selectievakje in om de toegang tot opgenomen videobeelden te beperken.

Voer in de lijst het aantal minuten in.

Operator automatisch geforceerd afmelden na deze periode van inactiviteit:

Schakel het selectievakje in om het automatisch afmelden van Operator Client na de geconfigureerde periode toe te staan.

Raadpleeg

- *Afmelding bij inactiviteit, pagina 43*

26.12

Pagina Prioriteiten

Hoofdvenster > **Gebruikersgroepen** > tabblad **Gebruikersgroepen** >  > tabblad **Algemene rechten** > tabblad **Prioriteiten**
of

Hoofdvenster > **Gebruikersgroepen** > tabblad **Enterprise User Groups** >  > tabblad **Algemene rechten** > tabblad **Prioriteiten**

Hiermee kunt u de time-out voor expliciete PTZ-vergrendeling configureren. U kunt de prioriteiten voor PTZ-besturing en de weergave van binnenkomende alarmen instellen.

Gedrag automatische pop-ups

Verplaats de schuifregelaar om de prioriteitswaarde van het venster Livebeeld of het afspeelvenster aan te passen. Deze waarde is vereist om te bepalen of inkomende alarmen automatisch moeten worden weergegeven in het venster Alarmbeeld.

Stel bijvoorbeeld dat u met de schuifregelaar prioriteit 50 voor het venster Live-beeld instelt en prioriteit 70 voor de afspeelweergave. Als dan een alarm binnenkomt met prioriteit 60, wordt dit alarm alleen automatisch weergegeven als bij de gebruiker de afspeelweergave actief is. Het alarm wordt dan niet automatisch weergegeven als bij de gebruiker de live-weergave actief is.

Raadpleeg

- *Verskillende prioriteiten configureren, pagina 369*

26.13

Pagina Gebruikersinterface

Hoofdvenster > **Gebruikersgroepen** > tabblad **Gebruikersgroepen** >  > tabblad **Algemene rechten** > tabblad **Gebruikersinterface**
Of

Hoofdvenster > **Gebruikersgroepen** > tabblad **Enterprise User Groups** >  > tabblad **Algemene rechten** > tabblad **Gebruikersinterface**

Op deze pagina kunt u de gebruikersinterface configureren van vier monitoren die worden gebruikt door Operator Client.

U kunt een modus met meerdere monitoren (maximaal 4) configureren. Voor elke monitor stelt u in wat erop wordt weergegeven, bijvoorbeeld op monitor 2 worden alleen deelvensters met live-beelden weergegeven of op monitor 1 en monitor 2 wordt de beeldverhouding 16:9 gebruikt voor HD-camera's.

Besturingsmonitor

Selecteer de monitor die moet worden gebruikt als besturingsmonitor.

Max. aantal rijen beeldvensters bij afspelen

Selecteer het maximale aantal rijen met deelvensters dat wordt weergegeven in het afspeelvenster op de besturingsmonitor.

Alarmmonitor

Selecteer de alarmmonitor waarop live- en alarminhoud gelijktijdig of alleen alarminhoud wordt weergegeven.

Monitor 1 tot 4

Selecteer de gewenste optie in de overeenkomstige lijst van elke monitor.

- Voor de besturingsmonitor is de optie **Regeling** vooraf geselecteerd en kan deze niet worden gewijzigd.
- Voor de alarmmonitor kunt u een van de volgende opties selecteren:
 - **Live-video en alarminhoud**
- Voor de resterende monitoren kunt u een van de volgende opties selecteren:
 - **Alleen live-video**
 - **Twee plattgronden en document**
 - **Live-video op volledig scherm**
 - **Beeldvenster Kwartscherm live**

Max. aantal rijen beeldvensters

Selecteer het maximale aantal rijen met deelvensters dat wordt weergegeven in het beeldvenster op de desbetreffende monitor.

Opmerking: deze optie is alleen beschikbaar voor de volgende weergaven:

- **Regeling**
- **Alleen alarminhoud**
- **Live-video en alarminhoud**
- **Alleen live-video**

De resterende weergaven hebben een vaste lay-out met een vast aantal rijen met deelvensters en kunnen niet worden gewijzigd.

Beeldverhouding deelvensters

Selecteer voor elke monitor de gewenste beeldverhouding voor de eerste start van Operator Client. Gebruik 16:9 voor HD-camera's.

Standaardinstelling herstellen

Klik hierop om de standaardinstellingen op deze pagina te herstellen. Voor de instellingen van alle opties in de lijst wordt de standaardwaarde hersteld.

26.14

Pagina Servertoegang

Hoofdvenster > **Gebruikersgroepen** > tabblad **Enterprise User Groups** >  > tabblad **Servertoegang**

U configureert de servertoegang op een Enterprise Management Server.

Voor elke Management Server van uw Enterprise System voert u de naam van het Enterprise Account en het wachtwoord ervan in. Dit account wordt geconfigureerd op elke Management Server.

Management Server

Geeft de naam weer van de Management Server die u hebt geconfigureerd op deze Enterprise Management Server.

Netwerkadres

Geeft het privé-IP-adres of de DNS-naam van de Management Server weer.

Servernummer

Geeft het nummer van de Management Server weer. Dit nummer wordt gebruikt door een IntuiKey-bedieningspaneel om de gewenste Management Server te selecteren.

Toegang

Schakel het selectievakje in wanneer u toegang wilt verlenen aan de Management Server. Deze Management Server is nu een Enterprise Management Server.

Enterprise Account

Typ de naam van het Enterprise Account dat is geconfigureerd op de Management Server.

Authenticatie

Selecteer de desbetreffende verificatieoptie in het dialoogvenster **Verificatie-instellingen**.

Config API

Schakel het selectievakje in als het toegangstoken toegang moet toestaan tot de Config API-service van de Management Server.

Serverbeschrijving

Geeft de beschrijvende tekst voor deze server weer.

Meer kolommen worden weergegeven als ze zijn toegevoegd aan de serverlijst.

Raadpleeg

- Een groep of account aanmaken, pagina 362
- Een Enterprise System maken, pagina 85
- De serverlijst voor Enterprise System configureren, pagina 85
- Tokengebaseerde verificatie, pagina 87

26.15**Pagina Configuratierechten****Opmerking!**

In dit document worden enkele functies beschreven die niet beschikbaar zijn voor BVMS Viewer. Ga voor meer informatie over de verschillende BVMS-edities naar www.commerce.iqsight.com and the BVMS Quick Selection Guide.

Hoofdvenster > **Gebruikersgroepen** > **Gebruikersgroepen** tabblad >  > **Algemene rechten** tabblad > **Configuratierechten** tabblad
of

Hoofdvenster > **Gebruikersgroepen** > tabblad **Enterprise User Groups** >  > tabblad **Algemene rechten** > tabblad **Configuratierechten**
Hier kunt u diverse gebruikersrechten voor de Configuration Client configureren.

Apparaatstructuur

In dit gedeelte kunt u de rechten op de pagina **Apparaten** opgeven. Schakel het selectievakje in voor het desbetreffende recht.

Plattegronden en structuur

In dit gedeelte kunt u de rechten op de pagina **Plattegronden en structuur** opgeven. Schakel het selectievakje in voor de desbetreffende bevoegdheid.

Tijdschema's

In dit gedeelte kunt u de rechten op de pagina **Tijdschema's** opgeven. Schakel het selectievakje in voor het desbetreffende recht.

Camera's en opname

In dit gedeelte kunt u de rechten op de pagina **Camera's en opname** opgeven. Schakel het selectievakje in voor het desbetreffende recht.

Gebeurtenissen

In dit gedeelte kunt u de rechten op de pagina **Gebeurtenissen** opgeven. Schakel het selectievakje in voor het desbetreffende recht.

Alarmen

In dit gedeelte kunt u de rechten op de pagina **Alarmen** opgeven. Schakel het selectievakje in voor het desbetreffende recht.

Gebruikersgroepen

In dit gedeelte kunt u de rechten voor het configureren van gebruikersgroepen opgeven. Schakel het selectievakje in voor het desbetreffende recht.

**Opmerking!**

Voor de selectie van het selectievakje **Gebruikersgroepen en Enterprise Accounts configureren** en de selectievakjes **Gebruikers configureren** en **Enterprise-gebruikers configureren** zijn opties die om veiligheidsredenen elkaar uitsluiten.

**Opmerking!**

Nadat u de machtigingen **Gebruikers configureren** en **Enterprise-gebruikers configureren** hebt toegewezen, moet u op **Rechten voor gebruikersgroep** -pagina de gebruikersgroepen toewijzen waaraan de nieuwe gebruikers kunnen worden toegevoegd en geconfigureerd.

Audit trail

In dit gedeelte kunt u opgeven of een gebruiker de functie kan gebruiken Audit Trail en gegevens van Audit Trail kan exporteren.

Schakel het selectievakje in voor de desbetreffende bevoegdheid.

Menuopdrachten

In dit gedeelte kunt u de rechten voor het configureren van menuopdrachten opgeven. Schakel het selectievakje in voor het desbetreffende recht.

Rapporten

In dit gedeelte kunt u de rechten voor het configureren van rapporten opgeven. Schakel het selectievakje in voor het desbetreffende recht.

**Opmerking!**

Als u de Config API-service van de Management Server, wilt gebruiken moet u het volgende

selecteren **Configuratierechten**:

- **Apparaateigenschappen wijzigen**
- **Activeringsbeheer weergeven**

**Opmerking!**

Als u de **Instellingen voor vertrouwde certificaten** wilt configureren, moet u het volgende recht selecteren: **Gebruikersgroepen en Enterprise Accounts configureren**.

26.16 Pagina Rechten van gebruikersgroep

Hoofdvenster > **Gebruikersgroepen** > **Gebruikersgroepen** tabblad >  > **Algemene rechten** tabblad > **Rechten voor gebruikersgroep** tabblad
of

Hoofdvenster > **Gebruikersgroepen** > **Enterprise User Groups** tabblad >  > **Algemene rechten** tabblad > **Rechten voor gebruikersgroep** tabblad

Op deze pagina kunt u toewijzen in welke gebruikersgroepen de gebruikers van een bepaalde gebruikersgroep nieuwe gebruikers kunnen toevoegen.



Opmerking!

U kunt alleen rechten voor gebruikersgroepen toewijzen aan een gebruikersgroep als u eerder aan deze gebruikersgroep het recht hebt toegewezen om gebruikers te configureren. Dit recht wijst u toe op de pagina **Configuratierechten**.



Opmerking!

De gebruikers van een standaard gebruikersgroep mogen geen nieuwe gebruikers toevoegen aan de Admin-groep. Dit selectievakje is niet actief.

Raadpleeg

– [Pagina Configuratierechten, pagina 353](#)

26.17 Pagina Accountbeleid

Hoofdvenster > **Gebruikersgroepen** > tabblad **Gebruikersgroepen** >  > tabblad **Beveiliging** > tabblad **Accountbeleid**
Of

Hoofdvenster > **Gebruikersgroepen** > **Enterprise User Groups** tabblad >  > **Beveiliging** tabblad > **Accountbeleid** -tabblad

Op deze pagina kunt u instellingen voor gebruikers en wachtwoorden configureren.

Beleid voor sterke wachtwoorden

Schakel het selectievakje in om het wachtwoordbeleid in te schakelen.

Zie [Gebruikers, rechten en Enterprise-toegang configureren, pagina 361](#) voor meer informatie.



Opmerking!

De instelling **Beleid voor sterke wachtwoorden** wordt alleen toegepast op de gebruikers als het selectievakje wordt ingeschakeld in de bijbehorende gebruikersgroep.

Wij raden u nadrukkelijk aan om deze instelling te behouden, om de bescherming van uw computer tegen onbevoegde toegang te verbeteren.

Minimale wachtwoordlengte

Met deze instelling bepaalt u het minimumaantal tekens waaruit een wachtwoord voor een gebruikersaccount moet bestaan.

Selecteer het selectievakje om de instelling in te schakelen en voer het minimumaantal tekens in.

Maximale wachtwoordleeftijd in dagen

Deze instelling bepaalt de periode (in dagen) waarin een wachtwoord kan worden gebruikt voordat de gebruiker het moet veranderen.

Selecteer het selectievakje om de instelling in te schakelen en voer het maximumaantal dagen in.

Aantal gebruikte wachtwoorden in geschiedenis

Deze instelling bepaalt het aantal unieke nieuwe wachtwoorden dat aan een gebruikersaccount moet zijn gekoppeld voordat een oud wachtwoord opnieuw kan worden gebruikt.

Selecteer het selectievakje om de instelling in te schakelen en voer het minimumaantal wachtwoorden in.

Maximumaantal ongeldige aanmeldingspogingen

Met deze instelling bepaalt u het uitschakelen van een account na een bepaald aantal ongeldige aanmeldingspogingen.

Selecteer het selectievakje om de instelling in te schakelen en voer het maximumaantal pogingen in.

Als het selectievakje **Maximumaantal ongeldige aanmeldingspogingen** is ingeschakeld, kunt u de volgende twee instellingen opgeven:

Duur van accountvergrenzing

Met deze instelling bepaalt u het aantal minuten dat een uitgeschakeld account uitgeschakeld blijft totdat het automatisch ingeschakeld wordt.

Selecteer het selectievakje om de instelling in te schakelen en voer het aantal minuten in.

Teller voor accountvergrenzing resetten na

Deze instelling bepaalt het aantal minuten dat moet verstrijken vanaf het tijdstip waarop de aanmelding van een gebruiker mislukt tot het tijdstip waarop de teller voor mislukte aanmeldpogingen wordt gereset naar nul.

Selecteer het selectievakje om de instelling in te schakelen en voer het aantal minuten in.

Opmerking!

Als het maximumaantal ongeldige aanmeldpogingen wordt overschreden, wordt het account uitgeschakeld.

Als het selectievakje **Duur van accountvergrenzing** niet is geselecteerd, moet het account handmatig worden ingeschakeld.

Als het selectievakje **Duur van accountvergrenzing** is geselecteerd, wordt het account automatisch ingeschakeld nadat de gedefinieerde periode is verstreken.

**Opmerking!**

De teller voor ongeldige aanmeldpogingen wordt gereset naar nul:

Na een geslaagde aanmelding.

Of na de opgegeven duur, als het selectievakje **Teller voor accountvergrenzing resetten na** is ingeschakeld.

**Offline client uitschakelen**

Selecteer het selectievakje om aanmelden bij een offline client uit te schakelen.

Meer informatie

Vanaf BVMS 9.0 gelden de volgende instellingen voor **Accountbeleid** standaard:

- Het selectievakje **Beleid voor sterke wachtwoorden** is vooraf ingeschakeld.
- Het selectievakje **Minimale wachtwoordlengte** is vooraf ingeschakeld. De standaardwaarde is 10.
- Het selectievakje **Maximale wachtwoordleeftijd in dagen** is niet vooraf ingeschakeld. De standaardwaarde is 90.

- Het selectievakje **Aantal gebruikte wachtwoorden in geschiedenis** is niet vooraf ingeschakeld. De standaardwaarde is 10.
- Het selectievakje **Maximumaantal ongeldige aanmeldingspogingen** is niet vooraf ingeschakeld. De standaardwaarde is 1.
- Het selectievakje **Offline client uitschakelen** is niet vooraf ingeschakeld.

Vanaf BVMS 10.0.1 zijn de instellingen bij de volgende categorieën van **Accountbeleid** standaard geselecteerd voor alle gebruikersgroepen:

- **Maximumaantal ongeldige aanmeldingspogingen**
- **Duur van accountvergrendeling**
- **Teller voor accountvergrendeling resetten na**

26.17.1

Offline Operator Client

Met de functie van de Offline Operator Client zijn de volgende toepassingen mogelijk:

- Operator Client blijft werken voor live-video, afspelen en exporteren zonder verbinding met de Management Server-computer.
- Als een werkstation één keer aan de Management Server-computer is gekoppeld, kan elke gebruiker zich op dat werkstation op elk moment offline aanmelden.

Voor de offline-modus moet BVMS versie 3.0 of later zijn.

Als een Operator Client-werkstation geen verbinding heeft met de Management Server-computer, is het mogelijk om te blijven werken. Sommige hoofdfuncties zijn nog beschikbaar, zoals het weergeven van live-beelden en opgenomen video.

Vanaf BVMS V5.5 kan een Operator Client-werkstation offline werken met een configuratie van BVMS V5.0.5.



Opmerking!

Wanneer een wachtwoord wordt gewijzigd op de Management Server terwijl de Operator Client offline is, wordt deze wijziging niet doorgevoerd naar deze Operator Client.

Wanneer de Operator Client online is, moet de gebruiker zich aanmelden met het nieuwe wachtwoord.

Wanneer de Operator Client offline is, moet de gebruiker het oude wachtwoord gebruiken om zich aan te melden. Dit wordt niet gewijzigd totdat er een nieuwe configuratie is geactiveerd en overgedragen naar het werkstation met de Operator Client.



Opmerking!

Wanneer er een camera wordt opgeroepen voor weergave in een monitorgroep, met een werkstation waarop een Intuikey-bedieningspaneel is aangesloten en het werkstation offline is, verzendt het bedieningspaneel geen fouttoon.

26.17.1.1

Werken in de offline-modus

Wanneer de verbinding van de Operator Client met een Management Server is verbroken, wordt het

bijbehorende over-laypictogram  weergegeven in de logische structuur van de Management Server waarmee de verbinding is verbroken. U kunt blijven werken met Operator Client, ook als de verbinding langer verbroken is. Enkele functies zijn echter niet beschikbaar.

Als de verbinding met de Management Server opnieuw tot stand is gebracht, wordt een bijbehorend overlay-pictogram weergegeven.

Als een nieuwe configuratie op een Management Server is geactiveerd, wordt een bijbehorend pictogram weergegeven in de logische structuur op het pictogram van de betreffende Management Server en wordt gedurende enkele seconden een dialoogvenster weergegeven. Accepteer of weiger de nieuwe configuratie.

Als uw Operator Client-instance gepland staat om op een bepaald tijdstip te worden afgemeld, gebeurt dit zelfs wanneer de verbinding met de Management Server op dit tijdstip niet opnieuw tot stand wordt gebracht.

Wanneer een gebruiker van Operator Client zich met behulp van Server Lookup in offline-status aanmeldt, wordt de serverlijst van de meest recente succesvolle aanmelding weergegeven. Offline-status betekent hier dat het Operator Client-werkstation geen netwerkverbinding heeft met de server die de serverlijst bevat.

Functies die niet beschikbaar zijn als de verbinding is verbroken

Wanneer de verbinding met de Management Server is verbroken, zijn de volgende functies niet beschikbaar in de Operator Client:

- Alarmlijst:
Dit geldt ook voor de verwerking van alarmmeldingen. De alarmlijst is leeg en wordt automatisch gevuld als de verbinding is hersteld.
- Allegiant:
Trunkverbindingen worden niet verwerkt. In oudere versies werden Allegiant-camera's automatisch gesloten met een bericht dat een trunkverbinding niet kon worden verwerkt. BVMS V3.0 heeft een gebruikersvriendelijker deelvenster met informatie over het momenteel niet kunnen weergeven van deze camera.
- MG:
Het is niet mogelijk om camera's te slepen naar de MG-besturing. De besturing is uitgeschakeld en wordt automatisch opnieuw ingeschakeld als de verbinding is hersteld.
- PTZ-prioriteiten:
Als er geen verbinding is met Management Server, kan een offline Operator Client verbinding maken met een PTZ-camera als de PTZ-camera zelf niet is vergrendeld. De domeprioriteiten worden automatisch bijgewerkt als de verbinding is hersteld.
- Ingang:
Er kan geen andere ingang worden gekozen.
- Logboek:
Het logboek is niet beschikbaar en kan niet worden geopend. Een geopend venster Zoeken in logboek wordt niet automatisch gesloten. Bestaande zoekresultaten kunnen worden gebruikt en geëxporteerd.
- Operator Client SDK:
Functies van de Operator Client SDK met IServerApi kunnen niet worden verwerkt.
Er kan geen RemoteClientApi worden gemaakt.
Sommige methoden die alleen beschikbaar zijn met de client-API, werken niet, zoals ApplicationManager (try GetUserName()).
- Wachtwoord wijzigen:
De operator kan zijn of haar wachtwoord niet wijzigen.
- Relais:
Relais kunnen niet worden geschakeld.
- Serverscript:
De servermethoden van de IServerApi worden verwerkt, maar kunnen niet worden verzonden naar de client. Dit betreft:
 - AlarmManager
 - AnalogMonitorManager

- CameraManager
- CompoundEventManager
- DecoderManager
- DeviceManager
- DomeCameraManager
- EventManager
- InputManager
- LicenseManager
- Logboek
- MatrixManager
- RecorderManager
- RelayManager
- ScheduleManager
- SendManager
- SequenceManager
- VirtualInputManager
- Statusoverlays:
 - Er zijn geen statusoverlays van camera's, ingangen of relais beschikbaar.

Overlay met apparaatstatus

De apparaatstatussen (opnamestip, te veel ruis, te donker, ...) worden verwerkt door de Management Server. Als er geen verbinding is tussen de client en de server, kunnen de statussen niet worden bijgewerkt op de client. Een nieuwe statusoverlay geeft met visuele feedback aan dat alle apparaatstatussen momenteel niet beschikbaar zijn. Als de client weer verbinding heeft met de server, worden de statusoverlays automatisch bijgewerkt.

-  Status onbekend
 - De statusoverlay van een apparaat in de logische structuur of op een plattegrond wanneer de client niet meer verbonden is met de Management Server-computer.

Redenen voor een verbroken verbinding

Redenen waarom de verbinding tussen Operator Client en Management Server kan zijn verbroken:

- De fysieke verbinding is verbroken.
- Het wachtwoord van de aangemelde gebruiker is gewijzigd in de tijd dat er geen verbinding was.
- Management Server heeft een zwevende werkstationlicentie gegeven aan een andere online Operator Client terwijl de Operator Client die nu geen verbinding heeft, offline was.
- Operator Client en Management Server hebben verschillende versies (Management Server ouder dan versie 5.5).

26.18

Toestemmingen voor aanmelden per pagina van het applicatietype

Hoofdvenster > **Gebruikersgroepen** > **Gebruikersgroepen** tabblad >  > **Toelatingen voor toepassing** tabblad > **Machtigingen voor aanmelding per type toepassing** tabblad
of

Hoofdvenster > **Gebruikersgroepen** > **Enterprise User Groups** tabblad >  > **Toelatingen voor toepassing** tabblad > **Machtigingen voor aanmelding per type toepassing** tabblad

Hier kunt u diverse gebruikersrechten voor de verschillende toepassingen configureren.

Operator Client of Cameo SDK (direct naar Management Server)

Selecteer het selectievakje om direct inloggen op de Management Server of Operator Client of Cameo SDK-toepassing toe te staan.

Operator Client (naar Unmanaged Site)

Selecteer het selectievakje om het aanmelden bij Operator Client de toepassing toe te staan door verbinding te maken met een unmanaged site.

Configuration Client

Selecteer het selectievakje om aanmelding bij de toepassing Configuration Client toe te staan.

Configuratie API

Selecteer het selectievakje om aanmelding bij de **Configuratie API** toe te staan.

Mobiele toegang via Video Security Client

Selecteer het selectievakje om mobiele toegang toe te staan door Video Security Client.

BVMS-server SDK/Server API

Selecteer het selectievakje om aanmelding bij de BVMS-server SDK toe te staan.

BVMS Client SDK (zorgt voor verbinding met Operator Client)

Selecteer het selectievakje om inloggen op de Client SDK-toepassing voor bepaalde gebruikersgroepen toe te staan.

26.19

Instellingenpagina voor bedreigingsbeheer

Hoofdvenster > **Gebruikersgroepen** > **Gebruikersgroepen** tabblad >  > **Bedreigingsbeheer** tabblad > **Instellingen** tabblad

Hiermee kunt u configureren of een groepslidmaatschap op basis van verschillende bedreigingsniveaus moet worden gewijzigd.

Opmerking: in geval van een bedreigingsniveau-alarm wordt de huidige Operator Client-gebruiker afmeld en de Operator Client herstart. De gebruiker moet zich in bedreigingsniveaumodus opnieuw inloggen bij Operator Client. Afhankelijk van de configuratie van de gebruikersgroep krijgt de desbetreffende gebruiker dan de rechten van de geconfigureerde gebruikersgroep voor het actieve dreigingsniveau.

Een bedreigingsniveau voor een gebruikersgroep configureren:

1. Selecteer de desbetreffende gebruikersgroep.
2. Selecteer in het dropdownmenu 'Bedreigingsniveau' de gebruikersgroep die actief moet zijn op dit niveau van bedreigingen.

27

Gebruikers, rechten en Enterprise-toegang configureren

**Opmerking!**

BVMS Viewer biedt enkel basisfuncties. Geavanceerde functies vindt u in BVMS Professional. Ga voor meer informatie over de verschillende BVMS-edities naar www.commerce.igsight.com of raadpleeg de BVMS Snelkeuzegids.

Hoofdvenster > Gebruikersgroepen

Dit hoofdstuk verschaft informatie over het configureren van gebruikersgroepen, Enterprise User Groups en Enterprise-toegang.

U configureert alle apparaatrechten en algemene rechten per gebruikersgroep en niet per gebruiker. De volgende regels zijn van toepassing:

- Een BVMS-gebruiker kan maar van één BVMS-gebruikersgroep of Enterprise User Group lid zijn. Een LDAP-gebruiker kan lid zijn van verschillende LDAP-gebruikersgroepen.
- U kunt de instellingen van een standaard gebruikersgroep niet wijzigen.
- Deze gebruikersgroep heeft toegang tot alle apparaten van de volledige logische structuur en is toegewezen aan het schema **Altijd**.
- Voor toegang tot de Windows-gebruikersgroepen van een domein worden LDAP-gebruikersgroepen gebruikt.
- Klik op  om de instellingen op te slaan.
- Klik op  om de laatste instelling ongedaan te maken.
- Klik op  om de configuratie te activeren.

Beleid voor sterke wachtwoorden

Ter verbetering van de bescherming van uw computer tegen onbevoegde toegang, wordt het gebruik van sterke wachtwoorden voor gebruikersaccounts aanbevolen.

Daarom is een beleid voor sterke wachtwoorden standaard ingeschakeld voor alle nieuwe gebruikersgroepen die worden gemaakt. Dit geldt zowel voor de gebruikersgroep admin als voor standaard gebruikersgroepen, Enterprise User Groups en Enterprise-toegang.

De volgende regels zijn van toepassing:

- Minimale wachtwoordlengte zoals ingesteld op de pagina **Accountbeleid** voor de desbetreffende gebruikersgroep.
- Al gebruikte wachtwoorden niet meer gebruiken.
- Gebruik ten minste één hoofdletter (A-Z).
- Gebruik ten minste één cijfer (0-9).
- Gebruik ten minste één speciaal teken (bijvoorbeeld: ! \$ ' .).

Wanneer de Beheerder voor het eerst opstart, Configuration Client wordt het dialoogvenster **Inbreuk op het Wachtwoordbeleid** weergegeven. De Beheerder wordt dan gevraagd een wachtwoord in te stellen voor het beheerdersaccount. Wij raden u nadrukkelijk aan om deze instelling te behouden en een sterk wachtwoord in te stellen voor het Admin-gebruikersaccount overeenkomstig de regels van het wachtwoordbeleid.

Wanneer nieuwe gebruikersgroepen worden gemaakt in de Configuration Client, is de instelling voor het beleid voor sterke wachtwoorden standaard ingeschakeld. Als u geen wachtwoorden instelt voor de nieuwe gebruikersaccounts van de desbetreffende gebruikersgroep, kunt u de configuratie niet activeren. Het dialoogvenster **Inbreuk op het Wachtwoordbeleid** wordt weergegeven met een lijst v an alle gebruikers voor wie geen wachtwoord is ingesteld.

Stel de ontbrekende wachtwoorden in om de configuratie te activeren.

Raadpleeg

- Pagina Accountbeleid, pagina 355
- Pagina Eigenschappen gebruikersgroep, pagina 340
- Pagina Eigenschappen gebruiker, pagina 341
- Pagina Eigenschappen aanmeldcombinatie, pagina 342
- Pagina Camerarechten, pagina 343
- Pagina Prioriteiten besturing, pagina 344
- Dialoogvenster Rechten van gebruikersgroep kopiëren, pagina 345
- Pagina Decoderrechten, pagina 345
- Pagina Gebeurtenissen en alarmen, pagina 345
- Dialoogvenster Instellingen LDAP-server (menu Instellingen), pagina 117
- Pagina Referenties, pagina 346
- Pagina Logische structuur, pagina 347
- Pagina operatorfuncties, pagina 347
- Pagina Prioriteiten, pagina 351
- Pagina Gebruikersinterface, pagina 351
- Pagina Servertoegang, pagina 352

27.1 Een groep of account aanmaken

Hoofdvenster > **Gebruikersgroepen**

U kunt een standaard gebruikersgroep, een Enterprise User Group of een Enterprise Account aanmaken.

U kunt rechten voor gebruikersgroepen naar wens aanpassen door een nieuwe gebruikersgroep te maken en de bijbehorende instellingen te wijzigen.

27.1.1 Een standaard gebruikersgroep maken

Hoofdvenster > **Gebruikersgroepen**

Een standaard gebruikersgroep maken:

1. Klik op de tab **Gebruikersgroepen**.
2. Klik op .
Het dialoogvenster **Nieuwe gebruikersgroep** wordt weergegeven.
3. Voer de naam en een beschrijving in.
4. Klik op **OK**.
Een nieuwe groep wordt toegevoegd aan de bijbehorende structuur.
5. Klik met de rechtermuisknop op de nieuwe gebruikersgroep en klik op **Naam wijzigen**.
6. Voer de gewenste naam in en druk op ENTER.

Raadpleeg

- Pagina Eigenschappen gebruikersgroep, pagina 340
- Pagina operatorfuncties, pagina 347
- Pagina Prioriteiten, pagina 351
- Pagina Gebruikersinterface, pagina 351

27.1.2 Een Enterprise User Group maken

Hoofdvenster > **Gebruikersgroepen**

U voert de taak van het maken van een Enterprise User Group voor een Enterprise System uit op de Enterprise Management Server.

U maakt een Enterprise User Group met gebruikers om de algemene rechten te configureren. Deze algemene rechten zijn beschikbaar op een Operator Client die is verbonden met de Enterprise Management Server. Een voorbeeld van een algemeen recht is de gebruikersinterface van de alarmmonitor.

Een Enterprise User Group maken:

1. Klik op het **Enterprise User Groups** tabblad.
Opmerking: Het **Enterprise User Groups** tabblad is alleen beschikbaar als de juiste licentie beschikbaar is en als een of meer Management Server computers in **Apparaten > Enterprise-systeem > Serverlijst / Adresboek** zijn geconfigureerd.
2. Klik op .
Het dialoogvenster **Nieuwe Enterprise User Group** wordt weergegeven.
3. Voer de naam en een beschrijving in.
4. Klik op **OK**.
De Enterprise User Group wordt toegevoegd aan de bijbehorende structuur.
5. Klik met de rechtermuisknop op de nieuwe Enterprise-groep en klik op **Naam wijzigen**.
6. Voer de gewenste naam in en druk op ENTER.
7. Configureer indien nodig op de pagina **Algemene rechten** de algemene rechten en servertoegang voor de geconfigureerde Management Server-computers.

Raadpleeg

- Pagina Eigenschappen gebruikersgroep, pagina 340
- Pagina operatorfuncties, pagina 347
- Pagina Prioriteiten, pagina 351
- Pagina Gebruikersinterface, pagina 351
- Pagina Servertoegang, pagina 352

27.1.3

Een Enterprise Account maken

Hoofdvenster > **Gebruikersgroepen**



Opmerking!

Er moet ten minste één apparaat zijn geconfigureerd in de apparaatstructuur, voordat u een Enterprise Account kunt toevoegen.

U voert de taak van het maken van een Enterprise Account uit op een Management Server. Herhaal deze taak op iedere Management Server die lid is van uw Enterprise System.

U maakt een Enterprise Account om de apparaatrechten voor een Operator Client te configureren met behulp van een Enterprise System.

Een Enterprise Account maken:

1. Klik op de tab **Enterprise-toegang**.
2. Klik op .
Het dialoogvenster **Nieuw Enterprise Account** wordt weergegeven.
3. Voer de naam en een beschrijving in.
4. Het selectievakje **Gebruiker moet wachtwoord wijzigen bij volgende aanmelding** is standaard ingeschakeld voor alle nieuwe gebruikersaccounts.
Typ de sleutel overeenkomstig de regels van het sleutelbeleid en bevestig deze sleutel.

5. Klik op **OK**.
Een nieuw Enterprise Account wordt toegevoegd aan de bijbehorende structuur.
6. Klik met de rechtermuisknop op het nieuwe Enterprise Account en klik op **Naam wijzigen**.
7. Voer de gewenste naam in en druk op ENTER.
8. Configureer indien nodig op de pagina **Apparaatrechten** de referenties en de apparaatrechten.

Raadpleeg

- *Beleid voor sterke wachtwoorden* , pagina 361
- *Pagina Referenties*, pagina 346
- *Pagina Logische structuur*, pagina 347
- *Pagina Gebeurtenissen en alarmen*, pagina 345
- *Pagina Prioriteiten besturing*, pagina 344
- *Pagina Camerarechten*, pagina 343
- *Pagina Decoderrechten*, pagina 345

27.2

Een gebruiker maken

Hoofdvenster > **Gebruikersgroepen** > **Gebruikersgroepen**-tabblad

Of

Hoofdvenster > **Gebruikersgroepen** > tabblad **Enterprise User Groups**



U voegt een gebruiker toe als een nieuw lid van een bestaande standaard gebruikersgroep of Enterprise User Group.



Opmerking!

Een gebruiker die een IntuiKey-bedieningspaneel wil bedienen dat is aangesloten op een decoder, moet beschikken over een gebruikersnaam en wachtwoord die beide uitsluitend uit cijfers bestaan. De gebruikersnaam mag uit maximaal 3 cijfers, het wachtwoord uit maximaal 6 cijfers bestaan.

Een gebruiker toevoegen:

1. Selecteer een groep en klik op  of klik met de rechtermuisknop op de gewenste groep en klik op **Nieuwe gebruiker**.
Een nieuwe gebruiker wordt toegevoegd aan de structuur **Gebruikersgroepen**.
2. Klik met de rechtermuisknop op de nieuwe gebruiker en klik op **Naam wijzigen**.
3. Voer de gewenste naam in en druk op ENTER.
4. Typ de gebruikersnaam en een beschrijving op de pagina **Eigenschappen gebruiker**.
5. Het selectievakje **Gebruiker moet wachtwoord wijzigen bij volgende aanmelding** is standaard ingeschakeld voor alle nieuwe gebruikersaccounts die worden gemaakt.
Typ het wachtwoord overeenkomstig de regels van het wachtwoordbeleid en bevestig dit wachtwoord.
6. Klik op **Toepassen** om de instellingen toe te passen.
7. Selecteer het **Account is ingeschakeld**-selectievakje om het gebruikersaccount te activeren.
8. Klik op  om het wachtwoord te activeren.
9. Klik op  om de configuratie te activeren.

Opmerking: nadat u een nieuwe gebruiker hebt toegevoegd, moet u altijd de configuratie activeren.

Raadpleeg

- *Pagina Eigenschappen gebruiker*, pagina 341

- *Beleid voor sterke wachtwoorden* , pagina 361
- *Pagina Gebruikers-groepen*, pagina 338

27.3

Een groep met vier-ogen-principe toevoegen

Hoofdvenster > **Gebruikersgroepen** > **Gebruikersgroepen**-tabblad
Of

Hoofdvenster > **Gebruikersgroepen** > tabblad **Enterprise User Groups**

U kunt een tweevoudige autorisatie maken voor een standaard gebruikersgroep of voor een Enterprise User Group.

Voor Enterprise-toegang is tweevoudige autorisatie niet beschikbaar.

U selecteert twee gebruikersgroepen. De leden van deze gebruikersgroepen zijn leden van de nieuwe groep met tweevoudige autorisatie.

Een groep met tweevoudige autorisatie maken:

1. Klik op .
Het dialoogvenster **Nieuwe groep met vier-ogen-principe**, respectievelijk het dialoogvenster **Nieuwe enterprise groep met vier-ogen-principe**, wordt weergegeven.
2. Voer een naam en een beschrijving in.
3. Klik op **OK**.
Een nieuwe groep met tweevoudige autorisatie wordt toegevoegd aan de bijbehorende structuur.
4. Klik met de rechtermuisknop op de nieuwe groep met tweevoudige autorisatie en klik op **Naam wijzigen**.
5. Voer de gewenste naam in en druk op ENTER.



Opmerking!

Gebruikers die lid zijn van een tweevoudige autorisatiegroep kunnen niet bij de Operator Client aanmelden met een eenmalige aanmelding.

Raadpleeg

- *Een aanmeldcombinatie toevoegen aan een groep met tweevoudige autorisatie*, pagina 365
- *Pagina Eigenschappen gebruikersgroep*, pagina 340
- *Pagina operatorfuncties*, pagina 347
- *Pagina Prioriteiten*, pagina 351
- *Pagina Gebruikersinterface*, pagina 351

27.4

Een aanmeldcombinatie toevoegen aan een groep met tweevoudige autorisatie

Hoofdvenster > **Gebruikersgroepen** > **Gebruikersgroepen**-tabblad >  **Nieuwe groep met vier-ogen-principe**

Hoofdvenster > **Gebruikersgroepen** > **Enterprise User Groups** tabblad >  **Nieuwe enterprise groep met vier-ogen-principe**

Een aanmeldcombinatie toevoegen aan een groep met tweevoudige autorisatie:

1. Selecteer de gewenste groep met tweevoudige autorisatie en klik op  of klik met de rechtermuisknop op de groep en klik op **Nieuwe aanmeldcombinatie**.
Het desbetreffende dialoogvenster wordt weergegeven.
2. Selecteer in elke lijst een gebruikersgroep.
De gebruikers van de eerste gebruikersgroep zijn de gebruikers die zich in het eerste dialoogvenster voor aanmelding moeten aanmelden, de gebruikers van de tweede gebruikersgroep bevestigen de aanmelding.
Het is mogelijk in beide lijsten dezelfde groep te selecteren.
3. Selecteer **Vier-ogen-principe afdwingen** indien nodig voor elke groep.
Als dit selectievakje is ingeschakeld, kan elke gebruiker van de eerste groep zich alleen in combinatie met een gebruiker van de tweede groep aanmelden.
Als dit selectievakje is uitgeschakeld, kan elke gebruiker van de eerste groep zich alleen aanmelden, maar heeft deze dan alleen de toegangsrechten van deze groep.
4. Klik op **OK**.
Een nieuwe aanmeldcombinatie wordt toegevoegd aan de desbetreffende groep met tweevoudige autorisatie.
5. Klik met de rechtermuisknop op de nieuwe aanmeldcombinatie en klik op **Naam wijzigen**.
6. Voer de gewenste naam in en druk op ENTER.

**Opmerking!**

Gebruikers die lid zijn van een tweevoudige autorisatiegroep kunnen niet bij de Operator Client aanmelden met een eenmalige aanmelding.

Raadpleeg

- Een groep met vier-ogen-principe toevoegen, pagina 365
- Pagina Eigenschappen aanmeldcombinatie, pagina 342



27.5

De Admin-groep configureren

Hoofdvenster > **Gebruikersgroepen** > **Gebruikersgroepen** tabblad Beheerdersgroep 

Hiermee kunt u nieuwe beheerders toevoegen aan de beheerdersgroep, namen van beheerders wijzigen en beheerders uit de beheerdersgroep verwijderen.

Een nieuwe beheerder aan de Admin-groep toevoegen:

1. Klik op  of klik met de rechtermuisknop op de beheerdersgroep en klik op **Nieuwe gebruiker toevoegen**.
Er wordt een nieuwe beheerder toegevoegd aan de beheerdersgroep.
2. Typ de gebruikersnaam en een beschrijving op de pagina **Eigenschappen gebruiker**.
3. Het selectievakje **Gebruiker moet wachtwoord wijzigen bij volgende aanmelding** is standaard geselecteerd voor alle nieuwe gebruikersaccounts die worden gemaakt.
Typ het wachtwoord overeenkomstig de regels van het wachtwoordbeleid en bevestig dit wachtwoord.
4. Klik op **Toepassen** om de instellingen toe te passen.
5. Klik op  om het wachtwoord te activeren.

De naam van een beheerder wijzigen:

1. Klik met de rechtermuisknop op de gewenste beheerder en klik op **Naam wijzigen**.
2. Voer de gewenste naam in en druk op ENTER.

3. Klik op  om het wijzigen van de gebruikersnaam te activeren.

Een beheerder uit de beheedersgroep verwijderen:

- ▶ Klik met de rechtermuisknop op de gewenste beheerder en klik op **Verwijderen**. De beheerder wordt verwijderd uit de beheedersgroep.

Opmerking:

U kunt een beheerder alleen uit de Admin-groep verwijderen als er andere beheerders bestaan. Als de Admin-groep één beheerder bevat, kan deze beheerder niet worden verwijderd.

Raadpleeg

- Pagina Gebruikers-groepen, pagina 338
- Pagina Eigenschappen gebruiker, pagina 341
- Beleid voor sterke wachtwoorden, pagina 361

27.6**Een gekoppelde LDAP-groep selecteren**

Hoofdvenster > **Gebruikersgroepen** > tabblad **Gebruikersgroepen** >  > tabblad **Algemene rechten** > tabblad **Eigenschappen gebruikersgroep**
Of

Hoofdvenster > **Gebruikersgroepen** > tabblad **Enterprise User Groups** >  > tabblad **Algemene rechten** > tabblad **Eigenschappen van Enterprise User Group**
U configureert LDAP-groepen in standaardgebruikersgroepen of Enterprise User Groups.

Een gekoppelde LDAP-groep selecteren:

1. Klik op de knop **Groepen zoeken**.
2. Selecteer in de lijst **Gekoppelde LDAP-groep** de desbetreffende LDAP-groep.

Klik hieronder op de koppeling voor het desbetreffende toepassingsvenster voor uitvoerige informatie over de diverse velden.

Raadpleeg

- Dialoogvenster *Instellingen LDAP-server* (menu *Instellingen*), pagina 117
- Pagina *Eigenschappen gebruikersgroep*, pagina 340

27.7**rechten voor gebruikersaanmelding programmeren**

Hoofdvenster > **Gebruikersgroepen** > tabblad **Gebruikersgroepen** >  > tabblad **Algemene rechten** > tabblad **Eigenschappen gebruikersgroep**
Of

Hoofdvenster > **Gebruikersgroepen** > tabblad **Enterprise User Groups** >  > tabblad **Algemene rechten** > tabblad **Eigenschappen van Enterprise User Group**
U kunt instellen dat leden van een gebruikersgroep of Enterprise User Group zich alleen binnen een bepaalde periode bij hun computers kunnen aanmelden.
U kunt deze instellingen niet wijzigen voor een standaard gebruikersgroep.

Aanmelding programmeren:

1. Klik op het tabblad **Eigenschappen gebruikersgroep**.
2. Selecteer een schema in de lijst **Aanmeldingsschema**.

27.8 Algemene rechten configureren

Hoofdvenster > **Gebruikersgroepen** > tabblad **Gebruikersgroepen** >  > tabblad **Algemene rechten** > tabblad **Eigenschappen gebruikersgroep**
Of

Hoofdvenster > **Gebruikersgroepen** > tabblad **Enterprise User Groups** >  > tabblad **Algemene rechten** > tabblad **Eigenschappen van Enterprise User Group**

- U kunt algemene rechten zoals logboektoegang of instellingen van de gebruikersinterface configureren.
- U kunt deze instellingen niet wijzigen voor een standaard gebruikersgroep.
- U configureert algemene rechten in standaard gebruikersgroepen of Enterprise User Groups.

Raadpleeg de online-Help voor het desbetreffende toepassingsvenster voor uitvoerige informatie over de diverse velden.

Klik hieronder op de koppeling voor het desbetreffende toepassingsvenster voor uitvoerige informatie over de diverse velden.

Raadpleeg

- *Pagina Eigenschappen gebruikersgroep, pagina 340*
- *Pagina operatorfuncties, pagina 347*
- *Pagina Prioriteiten, pagina 351*
- *Pagina Gebruikersinterface, pagina 351*
- *Pagina Servertoegang, pagina 352*

27.9 Apparaatrechten configureren

Hoofdvenster > **Gebruikersgroepen** > tabblad **Gebruikersgroepen** > tabblad **Apparaatrechten**
Of

Hoofdvenster > **Gebruikersgroepen** > tabblad **Enterprise-toegang** > tabblad **Apparaatrechten**
U kunt de rechten voor alle apparaten van de logische structuur onafhankelijk instellen.

Nadat u toegestane apparaten naar een map hebt verplaatst die voor deze gebruikersgroep niet is toegestaan, dient u de rechten voor de map in te stellen om toegang te verlenen tot de apparaten.

- U kunt deze instellingen niet wijzigen voor een standaard gebruikersgroep.
- U configureert apparaatrechten in standaard gebruikersgroepen of Enterprise Accounts.

Raadpleeg de online-Help voor het desbetreffende toepassingsvenster voor uitvoerige informatie over de diverse velden.

Klik hieronder op de koppeling voor het desbetreffende toepassingsvenster voor uitvoerige informatie over de diverse velden.

Raadpleeg

- *Pagina Logische structuur, pagina 347*
- *Pagina Gebeurtenissen en alarmen, pagina 345*
- *Pagina Prioriteiten besturing, pagina 344*
- *Pagina Camerarechten, pagina 343*
- *Pagina Decoderrechten, pagina 345*

27.10

Verschillende prioriteiten configureren

Probleem	Mogelijke oorzaak	Actie
1. Geen geluid	Versterker	Controleer of alle elektronische apparatuur is ingeschakeld, de signaalrouting correct is, de bron actief is, het volume is ingeschakeld, geen kanalen zijn gedempt, enzovoort. Corrigeer/repareer/vervang indien nodig. Als er nog steeds geen geluid is, kan het probleem de bekabeling zijn.
	Bedrading	Controleer of u de juiste kabels op de versterker hebt aangesloten. Speel iets op een laag volume af via de versterker. Sluit een testluidspreker parallel aan op de defecte lijn. Indien het geluidsniveau verdwenen of zeer zwak is, is er een kortsluiting in de kabel (mogelijk een ernstige beschadiging, beknelling of een losse verbinding). Gebruik de testluidspreker om langs de kabel te lopen en test elke verbinding/knooppunt totdat u het probleem hebt gevonden en verholpen. Neem de juiste polariteit in acht.
2. Interval output, zoals gekraak of vervorming	Defecte verbinding	Controleer alle aansluitingen op de versterker en luidsprekers om er zeker van te zijn dat ze schoon zijn en goed vastzitten. Controleer de bedrading als het probleem aanhoudt. Zie probleem 1.
3. Constante ruis zoals zoemend gezever of zoemen	Defecte bron of ander elektronisch apparaat	Indien er ruis aanwezig is, maar er geen programmamateriaal wordt afgespeeld, controleert u elk onderdeel indien nodig om het probleem te isoleren. Waarschijnlijk is er een onderbreking in het signaalpad.
	Slechte aarding van het systeem of aardlus	Controleer de aarding van het systeem en corrigeer deze indien nodig.
4. Er is geen geluid te horen wanneer de microfoon is aangesloten op INGANGEN 1-2	De microfoon heeft fantoomvoeding nodig.	Zorg dat de microfoon is aangesloten op INGANG 1-2. Zorg ervoor dat PHANTOM is ingesteld op AAN in dit kanaal. Fantoomvoeding is niet beschikbaar op INGANG 3-6.
	Het ingangskanaal is gedempt of het NIVEAU is te laag.	Selecteer het kanaal en controleer of het kanaal niet is gedempt. Indien het niet gedempt is, verhoog dan langzaam het kanaalNIVEAU totdat er geluid wordt geproduceerd.
5. Het geluid is vervormd, de LED aan de voorkant is UIT	Het ingangsniveau is te hoog	Verlaag het ingangsniveau of het luidsprekerniveau om overschrijding te voorkomen.
	Onjuiste versterkingsstructuur of broningang	Controleer of de niveauregelaars van de bron correct zijn ingesteld met behulp van de VU-meterindicator op het LCD-scherm. Indien de VU-

Probleem	Mogelijke oorzaak	Actie
en LIMIT op het LCD-scherm is AAN	(mengpaneel/ voorversterker) is overbelast	meterbalk continu brandt of het systeem CLIP of LIMIT aangeeft, is het ingangs- of bronniveau te hoog.
6. De microfoon produceert akoestische feedback wanneer het ingangsniveau wordt versterkt	Onjuiste versterkingsstructuur	Verlaag het microfoonsignaal door het INGANGS-niveau te verlagen. Door de microfoon dicht bij de geluidsbron te plaatsen, wordt de versterking vóór feedback verhoogd.
	MODUS is ingesteld op MUZIEK	Wijzig de MODUS naar LIVE of SPRAAK.
	De microfoon bevindt zich te dicht bij de voorkant van de luidspreker	Plaats de luidsprekers indien mogelijk zo dat de microfoon zich achter de luidsprekers bevindt. Indien u een aparte luidspreker in een monitorpositie gebruikt, richt u de luidspreker naar de achterkant van de microfoon.
7. DSP-bedieningsmen u is vergrendeld	De menufunctie VERGRENDELEN is ingeschakeld. Er verschijnt een slotpictogram op het LCD-scherm.	Druk op de MASTER VOLUME -knop of de softkeys voor invoerselectie om te ontgrendelen.
8. QuickSmart De mobiele app detecteert de luidspreker niet.	Bluetooth® inschakelen	Controleer of Bluetooth® is ingeschakeld op de luidspreker. Voor Android: zorg ervoor dat locatieservices zijn geactiveerd. Verwijder de luidspreker uit iOS/Android in de instellingen van het apparaat (soms 'VERGETEN' genoemd). Start het koppelen opnieuw. Controleer of uw telefoon/tablet over de vereiste OS-versie beschikt en of de laatste updates zijn geïnstalleerd. Zorg ervoor dat de nieuwste QuickSmart Mobile App is geïnstalleerd. Zorg ervoor dat er geen andere telefoon/tablet is aangesloten op dezelfde luidspreker.
9. Pincode-ontgrendeling niet geslaagd	Onjuiste pincode ingevoerd	Pincode opnieuw invoeren Of Houd de softkey voor INPUT 2 en MASTER VOLUME ten minste 15 seconden ingedrukt om de luidspreker terug te zetten naar de standaardinstellingen.
10. Het geluid is vervormd of wordt onderbroken bij	Onjuiste kabel of kabel die te lang is	Gebruik afgeschermd CAT5-kabels (of beter) die niet langer zijn dan 100 m (328 ft).
	Netwerkhardware (switches/routers) aangesloten	Alleen een directe verbinding tussen maximaal twee EKX-systemen kan correct functioneren.

Probleem	Mogelijke oorzaak	Actie
gebruik van QuickSmart Link		

Hoofdvenster > **Gebruikersgroepen** > tabblad **Gebruikersgroepen**
of

Hoofdvenster > **Gebruikersgroepen** > tabblad **Enterprise User Groups**
of

Hoofdvenster > **Gebruikersgroepen** > tabblad **Enterprise-toegang**

U kunt de volgende prioriteiten configureren:

- Voor standaard gebruikersgroepen en **Enterprise User Groups**: u kunt de alarmprioriteiten voor live-modus en afspeelmodus configureren.
- Voor standaard gebruikersgroepen en **Enterprise-toegang**: u kunt de prioriteiten voor het verwerven van PTZ-besturing en trunkverbindingen van Allegiant configureren.
U kunt een tijdsperiode voor PTZ-blokkering configureren, dat wil zeggen dat een gebruiker met een hogere prioriteit de camerabesturing kan overnemen van een gebruiker met een lagere prioriteit, waarbij de besturing gedurende deze periode wordt geblokkeerd voor de gebruiker met de lagere prioriteit.

Live- en afspeelprioriteiten configureren:

1. Selecteer een standaard gebruikersgroep of een Enterprise User Group.
2. Klik op **Algemene rechten**.
3. Klik op het tabblad **Prioriteiten**.
4. Verplaats naar wens de schuifregelaars in het veld **Gedrag automatische pop-ups**.

Prioriteiten voor PTZ en Allegiant-trunkverbindingen configureren:

1. Selecteer een standaard gebruikersgroep of een Enterprise Account.
2. Klik op het tabblad **Apparaatrechten**.
3. Klik op het tabblad **Prioriteiten besturen**.
4. Verplaats naar wens de schuifregelaars in het veld **Prioriteiten besturen**.
5. Selecteer het gewenste item in de lijst **Time-out in min..**

Raadpleeg

- *Pagina Prioriteiten besturing, pagina 344*
- *Pagina Prioriteiten, pagina 351*

27.11

Rechten voor een gebruikersgroep kopiëren

Hoofdvenster > **Gebruikersgroepen** > tabblad **Gebruikersgroepen**
of

Hoofdvenster > **Gebruikersgroepen** > tabblad **Enterprise User Groups**
of

Hoofdvenster > **Gebruikersgroepen** > tabblad **Enterprise-toegang**

U kunt rechten van de ene groep of account kopiëren naar de andere. U moet minimaal twee groepen of accounts hebben geconfigureerd.

Rechten kopiëren:

1. Selecteer een groep of een account in de structuur Gebruikersgroepen.

2. Klik op  .

Het dialoogvenster **Rechten gebruikersgroep kopiëren** wordt weergegeven.

3. Selecteer de juiste rechten en de juiste doelgroep of -account.
4. Klik op **OK**. De groepsrechten van deze groep worden gekopieerd naar de andere groep of account. Het dialoogvenster wordt gesloten.

28

Pagina Audit Trail

**Opmerking!**

BVMS Viewer biedt enkel basisfuncties. Geavanceerde functies vindt u in BVMS Professional. Ga voor meer informatie over de verschillende BVMS-edities naar www.commerce.iqsight.com of raadpleeg de BVMS Snelkeuzegids.

Hoofdvenster > **Audit trail**

Met de functie Audit Trail kunt u alle wijzigingen in de systeemconfiguratie volgen en de gegevens naar een CSV-bestand exporteren.



Voorwaarden:

1. Installeer de database van de Audit Trail door deze te selecteren in de BVMS-setup (optionele installatiefunctie).
2. U hebt de volgende bevoegdheid: **Pagina met Audit Trail tonen**.
3. Audit Trail is ingeschakeld onder **Instellingen > Opties > Audit Trail**.

Aanbevelingen:

- De logboekfunctie is uitgebreid. Schakel daarom de functie Audit Trail niet vanaf het begin in.
- In plaats daarvan doet u de eerste systeemconfiguratie, maakt u rapporten voor de in bedrijfstelling en stelt u de Audit Trail-functie daarna in staat verdere wijzigingen bij te houden.
- Schakel voor configuratie ook de functie Audit Trail uit.

Gegevens uitvouwen/samenvouwen Audit Trail:

1. Klik op  om een dataknooppunt uit te vouwen.
2. Klik op  om een dataknooppunt samen te vouwen.
3. Klik op **Alles uitvouwen** / **Alles samenvouwen** om alle geladen dataknooppunten uit te vouwen/samen te vouwen.

Gegevens laden Audit Trail:

- ▶ Klik op **Meer laden**.

Opmerking: door op de knop **Meer laden** te klikken worden slechts tien gegevensknooppunten geladen.

Gegevens exporteren Audit Trail:

- ▶ Klik op **Exporteren** om de geladen gegevens als CSV-bestand op te slaan.

Opmerking: alleen de geladen gegevens worden geëxporteerd.

Raadpleeg

- *Dialogvenster Opties (menu Instellingen), pagina 122*
- *Pagina Configuratierechten, pagina 353*

28.1

Loggegevens voor Audit Trail

Opmerking: als er onvoldoende ruimte in de database is, worden de oudste gegevens automatisch verwijderd. Als de bewaartijd verstrijkt, worden de vermeldingen automatisch verwijderd.

De tabel Audit Trail bevat de volgende kolommen:

Actie	De wijziging die door de gebruiker is geactiveerd.
Gemaakt	Er is een nieuw object aan de BVMS-configuratie toegevoegd. Bijvoorbeeld een camera of gebruiker.
Gewijzigd	Er is een bestaand object in de configuratie is gewijzigd. Dit is bijvoorbeeld de weergavenaam van een camera.
Verwijderd	Een bestaand object in de configuratie is verwijderd.
Lijstitem toegevoegd	Er is een object aan een lijst toegevoegd. Bijvoorbeeld een camera is toegevoegd aan een VRM-pool.
Item op lijst verwijderd	Een object werd verwijderd uit een lijst, bijvoorbeeld een camera werd verwijderd uit een VRM pool of een VSG.
Objecttype	Het type configuratieobject dat is gewijzigd.
Object	Het object dat is gewijzigd, bijvoorbeeld een camera, een gebruiker, een schema.
Netwerkadres	Indien beschikbaar: het netwerkadres van het object.
Objectcontext 1 / Objectcontext 2	Een context van het gewijzigde item, meestal een bovenliggend element van het object. Er wordt bijvoorbeeld een doel van een iSCSI-apparaat toegevoegd. Apparaatcontext 1 is het bovenliggend iSCSI-apparaat, context 2 de VRM, waar het iSCSI-apparaat bij hoort.
Eigenschap	De naam van de eigenschap die is gewijzigd.
Oude waarde	De oude waarde voordat de wijziging werd geactiveerd.
Nieuwe waarde	De nieuwe waarde die tijdens de wijziging is ingesteld.
Context 1 / Context 2	Extra context waarin de wijziging wordt beschreven. Als u bijvoorbeeld de instellingen van een camera in de alarmopties van een alarm wijzigt, wordt deze camera als context toegevoegd.

28.2

Filterdialoog voor Audit Trail

Het filterdialoogvenster maakt het mogelijk specifieke informatie in de Audit Trail-database te filteren of te zoeken.

Het dialoogvenster bevat de volgende vooraf gedefinieerde filters:

- Categorie
- Actie
- Tijdsperiode

Als u in het filterdialoogvenster meerdere categorieën of acties selecteert, worden al deze secties in uw zoekopdracht opgenomen.

Daarnaast is het mogelijk om in het vrije tekstzoekveld strings in te voeren. Hiermee kunt u bijvoorbeeld filteren op specifieke gebruikers, apparaten of instellingen. Als u meerdere zoektermen invoert, moet het resultaat alle in het zoekveld ingevoerde woorden bevatten.

U kunt aanhalingstekens gebruiken voor termen die een spatie bevatten. Bijvoorbeeld: "Camera 1".

Voorbeeld:

U selecteert de categorieën **Apparaten** en **Plattegronden en structuur** in en voert de naam van de camera “Cam1” en de gebruikersnaam in, “X” in het vrije tekstveld.

Resultaat: de Audit Trail-database vindt alle wijzigingen die de gebruiker heeft aangebracht “X” in configuratieobjecten voor camera “Cam1” die zijn opgenomen in **Apparaten** of **Plattegronden en structuur**.

Het Audit Trail-filter gebruiken:

1. Klik op **Filter**.
Het Audit Trail-dialoogfilter wordt geopend.
2. Klik na uw filterconfiguratie op **Toepassen**.
3. Klik op  om een filterobject te verwijderen.
4. Klik op **Alle filters resetten** om de volledige filterconfiguratie te resetten.

29 Op video gebaseerde brandalarmdetectie configureren

Voer de volgende stappen uit om een op video gebaseerd brandalarm te configureren:

1. Configureer een brandmelding op uw branddetectiecamera.
Gebruik de webpagina van de camera voor deze configuratie.
Zie voor meer informatie over het configureren van een branddetectiecamera:
 - [Een branddetectiecamera configureren, pagina 376](#)
2. Voeg deze branddetectiecamera toe aan het systeem. U kunt de branddetectiecamera toevoegen aan een VRM-pool, als encoder voor livebeelden of als encoder met lokale opslag.
Raadpleeg voor meer informatie over het toevoegen van een camera:
 - [Een encoder aan een VRM-pool toevoegen, pagina 224](#)
 - [Een encoder voor livebeelden toevoegen, pagina 224](#)
 - [Een encoder met interne opslag toevoegen, pagina 224](#)
3. Configureer een brandgebeurtenis voor deze camera.
 - [Een brandgebeurtenis configureren, pagina 378](#)
4. Configureer het alarm voor de brandgebeurtenis.
 - [Een brandalarm configureren, pagina 379](#)

Raadpleeg

- [Een encoder aan een VRM-pool toevoegen, pagina 377](#)
- [Een encoder voor livebeelden toevoegen, pagina 224](#)
- [Een encoder met interne opslag toevoegen, pagina 224](#)
- [Een brandgebeurtenis configureren, pagina 378](#)
- [Een brandalarm configureren, pagina 379](#)

29.1 Een branddetectiecamera configureren



Of



Of



Of



Voor het configureren van een brandalarm op basis van video, moet u eerst de brandmelding configureren op de branddetectiecamera.

Zie voor meer informatie de bedieningshandleiding van uw branddetectiecamera.

Configureren:

1. Klik met de rechtermuisknop op het apparaatpictogram en klik op **Webpagina in browser weergeven**.
2. Klik op **Configuratie**.
3. Vouw **Alarm** uit in het navigatievenster en klik op **Branddetectie**.
4. Voer de gewenste instellingen in.

29.2 Een encoder aan een VRM-pool toevoegen

Zie [Encoders toevoegen door te scannen, pagina 183](#) voor informatie over het toevoegen van encoders aan een VRM-pool.

Raadpleeg

- Een apparaat toevoegen, pagina 129

29.3 Encoders toevoegen door te scannen

Encoders toevoegen door te scannen:

1. Klik met de rechtermuisknop op  en klik op **Scannen naar encoders**. Het dialoogvenster **BVMS Scan Wizard** wordt weergegeven.
2. Selecteer de gewenste encoders, selecteer de gewenste VRM-pool en klik op **Toewijzen** om de encoders toe te wijzen aan de VRM-pool.
3. Klik op **Volgende >>**. Het dialoogvenster **Apparaten verifiëren** van de wizard wordt weergegeven.
4. Typ het wachtwoord voor elk apparaat dat is beveiligd met een wachtwoord. Het wachtwoord wordt automatisch gecontroleerd wanneer u enkele seconden niets meer invoert in het wachtwoordveld of buiten het wachtwoordveld klikt. Als de wachtwoorden van alle apparaten identiek zijn, kunt u het wachtwoord invoeren in het eerste veld **Wachtwoord**. Klik vervolgens met de rechtermuisknop op dit veld en klik op **Cel kopiëren naar kolom**.

In de kolom **Status** worden de geslaagde aanmeldingen aangegeven met .

Mislukte aanmeldingen worden aangegeven met .

5. Klik op **Voltooien**. Het apparaat wordt aan de apparaatstructuur toegevoegd.

Het pictogram  geeft aan dat er een fout is opgetreden die u moet verhelpen. Controleer de schermtpip voor meer informatie over de specifieke fout.

29.4 Apparaten voor alleen livebeelden toevoegen door te scannen

Apparaten voor live-beelden toevoegen via scannen:

1. Klik met de rechtermuisknop op  en klik op **Scannen naar encoders voor alleen live-weergave**. Het dialoogvenster **BVMS Scan Wizard** wordt weergegeven.
2. Schakel de selectievakjes in voor de apparaten die u wilt toevoegen.

3. Klik op **Volgende >>**.
Het dialoogvenster **Apparaten verifiëren** van de wizard wordt weergegeven.
4. Typ het wachtwoord voor elk apparaat dat is beveiligd met een wachtwoord.
Het wachtwoord wordt automatisch gecontroleerd wanneer u enkele seconden niets meer invoert in het wachtwoordveld of buiten het wachtwoordveld klikt.
Als de wachtwoorden van alle apparaten identiek zijn, kunt u het wachtwoord invoeren in het eerste veld **Wachtwoord**. Klik vervolgens met de rechtermuisknop op dit veld en klik op **Cel kopiëren naar kolom**.

In de kolom **Status** worden de geslaagde aanmeldingen aangegeven met .

Mislukte aanmeldingen worden aangegeven met .

5. Klik op **Voltooien**.
Het apparaat wordt aan de apparaatstructuur toegevoegd.

Het pictogram  geeft aan dat er een fout is opgetreden die u moet verhelpen. Controleer de schermtpip voor meer informatie over de specifieke fout.

29.5

Encoders voor lokale opslag toevoegen door te scannen

Hoofdvenster > **Apparaten** >  uitvouwen > 

Hiermee kunt u encoders met plaatselijke opslag toevoegen en configureren.

Encoders voor lokale opslag toevoegen via scannen:

1. Klik in de apparaatstructuur met de rechtermuisknop op  en klik op **Scannen naar encoders voor lokale opslag**.
Het dialoogvenster **BVMS Scan Wizard** wordt weergegeven.
2. Schakel de selectievakjes in voor de apparaten die u wilt toevoegen.
3. Klik op **Volgende >>**.
Het dialoogvenster **Apparaten verifiëren** van de wizard wordt weergegeven.
4. Typ het wachtwoord voor elk apparaat dat is beveiligd met een wachtwoord.
Het wachtwoord wordt automatisch gecontroleerd wanneer u enkele seconden niets meer invoert in het wachtwoordveld of buiten het wachtwoordveld klikt.
Als de wachtwoorden van alle apparaten identiek zijn, kunt u het wachtwoord invoeren in het eerste veld **Wachtwoord**. Klik vervolgens met de rechtermuisknop op dit veld en klik op **Cel kopiëren naar kolom**.

In de kolom **Status** worden de geslaagde aanmeldingen aangegeven met .

Mislukte aanmeldingen worden aangegeven met .

5. Klik op **Voltooien**.
Het apparaat wordt aan de apparaatstructuur toegevoegd.

29.6

Een brandgebeurtenis configureren

Hoofdvenster >  **Gebeurtenissen**

Configureren:

1. In de structuur selecteert u **Encoders/decoders > Camera > Status van vlammen of rook > Vlammen of rook gedetecteerd**.
De bijbehorende gebeurtenisconfiguratie tabel wordt weergegeven.
2. Klik in de kolom **Alarm activeren - Schema** in een cel en selecteer het gewenste schema.
Het schema bepaalt wanneer het alarm wordt geactiveerd.
Selecteer een van de opnameschema's of takenschema's die u op de pagina **Tijdschema's** hebt geconfigureerd.
3. Geef de vereiste instellingen op.

Opmerking: u kunt dezelfde procedure gebruiken voor de andere beschikbare brandgebeurtenissen.

29.7

Een brandalarm configureren

Hoofdvenster > **Alarmeren**

Configureren:

1. In de structuur selecteert u **Encoders/decoders > Camera > Status van vlammen of rook > Vlammen of rook gedetecteerd**.
De bijbehorende alarmconfiguratie tabel wordt weergegeven.
2. Geef de vereiste instellingen op.

30 Een MIC IP 7000 configureren die is aangesloten op een VIDEOJET 7000 connect

Voor de bediening van een MIC IP 7000-camera die is aangesloten op een VIDEOJET 7000 connect, moet u de volgende configuratie uitvoeren voor een juiste werking.

Voer de volgende taken uit voordat u de MIC IP-camera toevoegt aan BVMS:

1. Herstel de fabrieksinstellingen van zowel de MIC IP 7000-camera als de VIDEOJET 7000 connect op de webpagina van elk apparaat.
2. Stel de MIC IP 7000-camera in op de variant **MIC IP Starlight 7000 HD-VJC-7000**.
3. Configureer de MIC IP 7000-camera en de VIDEOJET 7000 connect volgens de documentatie die is meegeleverd met de apparaten.
4. Als u ANR wilt gebruiken, voert u het hulpprogramma ANR Setup uit voor de VIDEOJET 7000 connect.

Voer deze taak uit op een computer die zich in hetzelfde netwerk bevindt als de VIDEOJET 7000 connect.

U vindt het hulpprogramma ANR Setup in de catalogus op de productpagina van de VIDEOJET 7000 connect.

Voer de volgende procedure uit als u de MIC IP 7000-camera wilt toevoegen en configureren in BVMS:

1. Voeg in de apparaatstructuur alleen de MIC IP 7000-camera toe.
U kunt de VIDEOJET 7000 connect niet toevoegen aan BVMS.
2. Klik met de rechtermuisknop op de camera die u zojuist hebt toegevoegd en klik op **Encoder bewerken**.
Het dialoogvenster **Encoder bewerken** wordt weergegeven.
De capaciteiten van het apparaat worden automatisch opgehaald voor de variant die u hierboven hebt geconfigureerd.
3. Configureer ANR indien nodig op de pagina **Camera's en opname**.

31

Gebruik van Intelligente personentracking

Hoofdvenster >  > 
of

Hoofdvenster >  > Deelvenster > 

Dit hoofdstuk geeft informatie over het gebruik van de functie voor intelligente personentracking. Intelligente personentracking is een bewakingsfunctie waarmee de gebruiker een specifieke persoon in realtime kan volgen via meerdere camera's binnen een cameranetwerk. Deze functie is gebaseerd op een door AI aangestuurde heridentificatie-engine (ReID) die lokaal op het werkstation Operator Client draait. Zodra de gebruiker een persoon van belang selecteert uit een live videostream, analyseert het systeem continu de binnenkomende videobeelden van camera's in het gebied. Elke camera waarop deze persoon wordt gedetecteerd, wordt gemarkeerd, zonder dat u handmatig hoeft te schakelen tussen de camera's.

Voorwaarden:

- De juiste licentie is beschikbaar.
- **Advanced tracking suite** en **Objectvisualisatie op plattegrond** is ingeschakeld in de Configuration Client.
- **Objecttracering** is ingeschakeld op het **Camera's en opname**-tabblad in de Configuration Client.
- De respectieve camera's worden op de globale kaart geplaatst.

Intelligente personentracking activeren:

1. Selecteer het deelvenster van de betreffende camera.
2. Houd de **Ctrl**-toets ingedrukt terwijl u op de betreffende persoon klikt

of klik op  en selecteer een persoon om te volgen

of klik op .

De initialisatiegalerij wordt geopend. Alle gedetecteerde personen worden weergegeven. Als u direct een persoon van belang hebt geselecteerd, is deze persoon al gemarkeerd.

3. Controleer of de juiste persoon is geselecteerd en pas de selectie zo nodig aan.
4. Als er meer referentiebeelden van dezelfde persoon beschikbaar zijn, wordt een nieuwe galerij geopend. Selecteer het beste referentiebeeld van de persoon.
De weergave intelligente personentracking wordt geopend.

Intelligente personentracking gebruiken:

1. Selecteer de respectieve camera in de camerasleuven.
De geselecteerde camera wordt weergegeven in het beeldvenster. De blauwe kleur geeft de geselecteerde camera aan.



Opmerking: als u automatische **tracking inschakelt**, selecteert het systeem automatisch de camera waar de persoon van belang is die momenteel is gedetecteerd. Deze camerasleuf wordt aangeduid met een groen symbool. Meer informatie over de kleurindicatoren vindt u in hoofdstuk Intelligente personentrackingweergave.

- U kunt de gevoeligheidsschaal handmatig instellen op maximaal vijf niveaus om de drempelwaarde voor gelijkenis ten opzichte van de referentieafbeelding van de betreffende persoon in kwestie te regelen.
Opmerking: Hoe verder u de gevoeligheid naar rechts instelt, hoe nauwkeuriger de tracking zal zijn.
- Klik in het veld **Verschijningsgeschiedenis** op het betreffende item om het beeldvenster direct in een loop af te spelen.

Om de weergavengeschiedenis aan de bladwijzers toe te voegen:

- Klik in het veld **Verschijningsgeschiedenis** op **Opslaan bij bladwijzers**.
Het **Opslaan bij bladwijzers**-dialoogvenster wordt geopend.
- Geef indien van toepassing een nieuwe mapnaam op en klik op **OK**.
De volledige geschiedenis van de weergaven wordt opgeslagen in de bladwijzers.
- Selecteer het tabblad Bladwijzers.
- Sleep een enkele bladwijzer of de volledige map met bladwijzers naar het beeldvenster om de bijbehorende opgenomen video in de losgekoppelde afspeelmodus te openen.
Opmerking: In de tijdlijn wordt elke camera slechts één keer weergegeven, ongeacht het aantal overeenkomende trackingresultaten.

Intelligente personentracking stoppen:

- ▶ Klik op  of klik op .

Intelligente personentrackingweergave

Auto-tracking

Schakel de functie **Auto-tracking** in of uit.

Opmerking: als **Auto-tracking** is ingeschakeld, selecteert het systeem automatisch de camera waarop de gevolgde persoon te zien is.

Gevoeligheid

U kunt de gevoeligheidsschaal handmatig instellen op maximaal vijf niveaus. De schaal is standaard ingesteld op vier.

Verschijningsgeschiedenis

Elk uiterlijk van een gevolgde persoon wordt met een tijdbereik opgenomen. Als u op een item dubbelklikt, wordt precies dit tijdsbestek weergegeven als een video die direct in een loop wordt afgespeeld. Nu kunt u de vermelding controleren zonder het scherm voor het tracken van personen te verlaten.

Opslaan bij bladwijzers

U kunt de weergavengeschiedenis aan bladwijzers toevoegen.

32 Problemen oplossen

Dit hoofdstuk bevat informatie over problemen met BVMS Configuration Client en de bijbehorende oplossingen.

Problemen tijdens het installeren

Probleem	Oorzaak	Oplossing
Het installatieprogramma geeft foutieve tekens weer.	De taalinstellingen van Windows zijn niet correct.	De gewenste taal in Windows configureren, pagina 385
Setup wordt afgebroken met een bericht dat de OPC-server niet kan worden geïnstalleerd.	OPC-serverbestanden kunnen niet worden overschreven.	Maak de installatie van OPC Core Components Redistributable ongedaan en start BVMS Setup opnieuw.
De installatie van de software kan niet ongedaan worden gemaakt door Setup uit te voeren.		Start Control Panel > Add/Remove Programs en maak de installatie van BVMS ongedaan.

Problemen onmiddellijk na het starten van de toepassing

Probleem	Oorzaak	Oplossing
BVMS geeft de verkeerde taal weer.	Windows schakelt niet naar de gewenste taal.	De taal van Configuration Client configureren, pagina 73 Of De taal van Operator Client configureren, pagina 73
Het aanmelddialogvenster van Operator Client wordt niet in de gewenste taal weergegeven.	Ook als u de taal voor Operator Client hebt gewijzigd in Configuration Client, blijft de taal van het aanmelddialogvenster van Operator Client afhankelijk van de taal van Windows.	De gewenste taal in Windows configureren, pagina 385

Problemen met de displaytaal

Probleem	Oorzaak	Oplossing
Sommige displayteksten in Configuration Client of Operator Client zijn in een vreemde taal, meestal Engels, geschreven.	De OS-taal van de computer waar Management Server op is geïnstalleerd, is vaak Engels. Als de BVMS database dus wordt gegenereerd op deze computer zullen veel displayteksten in het Engels worden aangemaakt. Deze blijven onveranderd, ongeacht de Windows-taal van een Operator Client computer. Om	Verander dit niet.

Probleem	Oorzaak	Oplossing
	zulke afwijkingen in taal te voorkomen, dient u Management Server software te installeren op een computer met de gewenste Windows-interfacetaal.	

Problemen met IntuiKey-bedieningspaneel

Probleem	Oorzaak	Oplossing
Het IntuiKey-bedieningspaneel activeert een alarm en op het softkey-display verschijnt Off Line.	De verbinding met het werkstation is verbroken. De kabel is beschadigd of losgekoppeld, of het werkstation is gereset.	<i>De verbinding met een IntuiKey-bedieningspaneel opnieuw tot stand brengen, pagina 385</i>

Problemen met de instellingen van de opnameopties van uw geluidskaat

Probleem	Oorzaak	Oplossing
Wanneer een microfoon wordt gebruikt voor de intercomfunctie, treedt resonantie op.	Bij de opnameopties van uw geluidskaat moet de microfoon zijn geselecteerd, niet de stereomix (of een andere optie). Operator Client controleert het configuratiebestand tijdens het opstarten en verandert de instellingen van de opnameopties dienovereenkomstig. Dit configuratiebestand bevat een standaarditem dat misschien niet overeenkomt met uw systeemconfiguratie. Deze instelling wordt hersteld tijdens iedere start van Operator Client.	Verander de instelling in het configuratiebestand van Operator Client naar microfoon.

Crashing Configuration Client

Probleem	Oorzaak	Oplossing
Configuration Client crasht.	Als er veel camera's zijn geconfigureerd in een Allegiant-bestand die niet zijn aangesloten op BVMS, kunt u dit aantal verkleinen. Op deze manier voorkomt u onnodige belasting van het systeem.	Zie <i>Het aantal Allegiant-camera's verkleinen, pagina 385</i> .

32.1 De gewenste taal in Windows configureren

Als u de displaytaal van de set-up van BVMS wilt veranderen, dient u de taal in uw versie van Windows te wijzigen. Om de taalinstellingen te activeren, wordt de computer opnieuw opgestart na het uitvoeren van de volgende stappen.

De gewenste taal configureren:

1. Klik eerst op **Start**, dan op **Configuratiescherm** en dubbelklik daarna op **Landinstellingen**.
2. Activeer het tabblad **Geavanceerd** en kies de gewenste taal onder **Taal voor programma's die niet Unicode-compatibel zijn**.
3. Klik op **OK**.
4. Klik in elk van de volgende berichtvensters op **Ja**.
Uw computer wordt opnieuw opgestart.

32.2 De verbinding met een IntuiKey-bedieningspaneel opnieuw tot stand brengen

1. Sluit de kabel weer aan of wacht tot het werkstation weer online is.
De Off Line boodschap verdwijnt.
2. Druk op de Terminal softkey om BVMS in te voeren.

32.3 Het aantal Allegiant-camera's verkleinen

U hebt de Allegiant Master Control Software nodig om het Allegiant-bestand bij te werken.

Het aantal Allegiant-camera's verkleinen:

1. Start de Master Control-software.
2. Open het Allegiant-bestand.
3. Klik op het tabblad Camera.
4. Markeer de overbodige camera's.
5. Klik in het menu Edit op Delete.
6. Sla het bestand op. De bestandsgrootte blijft ongewijzigd.
7. Herhaal de laatste stap voor overbodige monitoren. Klik op het tabblad Monitors.
8. Dit bestand importeren in BVMS (zie [Een apparaat toevoegen, pagina 129](#)).

32.4 Gebruikte poorten

In dit gedeelte vindt u de poorten die in een LAN geopend moeten zijn voor alle componenten van BVMS. Open deze poorten niet voor internettoegang! Gebruik voor bewerkingen via internet veilige verbindingen zoals een VPN.

In elke tabel vindt u de lokale poorten die geopend moeten zijn op de computer waarop de server is geïnstalleerd, of op de router/level 3-switch die is aangesloten op de hardware.

Configureer in Windows Firewall een regel voor binnenkomende verbindingen voor elke geopende poort.

Sta alle uitgaande verbindingen toe voor alle BVMS-softwaretoepassingen.

Management Server-/Enterprise Management Server-poorten

Server (listener)	Protocol	Poorten voor binnenkomend verkeer	Client (aanvrager)	Opmerking
Management Server	UDP	123	Encoder	TimeServer NTP

Server (listener)	Protocol	Poorten voor binnenkomend verkeer	Client (aanvrager)	Opmerking
Management Server	TCP	5322	Operator Client	SSH-verbinding
Management Server	TCP	5422	Operator Client	Autorisatie-providerservice
Management Server	TCP	5389	ONVIF-apparaat	ONVIF-proxy, gebeurtenismelding
Management Server	TCP	5390	Operator Client, Configuration Client	.NET Remoting
Management Server	TCP	5391	Operator Client, Configuration Client, NVR-clients	Externe poort voor alle NVR-diensten
Management Server	TCP	5392	Operator Client, Configuration Client, BVMS SDK-toepassing	WCF, gateway.push.apple.com
Management Server	TCP	5393	Operator Client, VRM	Data-Access-Service
Management Server	TCP	5394	Operator Client	Externe poort voor Operator Client
Management Server	TCP	5395	Configuration Client, Operator Client	Gebruikersvoorkeuren, bestandsoverdracht
Management Server	TCP	5396	Configuration Client-WCF-clients	Mex-toegangspunt (normaliter uitgeschakeld)
Management Server	TCP	5397	Operator Client voor NoTouchDeployment	NoTouchDeployment-poort
Management Server	TCP	5398	Configuration-API client	Interne communicatie tussen AKKA.Net -component en CS
Management Server	UDP	12544	SNMP-client	BVMS SNMP poort opvragen
Management Server	TCP	162	SNMP	
Management Server	TCP	5389 - 5396	BVMS-poorten	
Management Server	TCP, UDP	135	BRS DCOM	BRS
Management Server	TCP	808	BRS WebService (DIBOS)	Centrale server bij gebruik van WCF op deze poort verbonden met Dibos

Server (listener)	Protocol	Poorten voor binnenkomend verkeer	Client (aanvrager)	Opmerking
Management Server	TCP	1756 / 1757	RCP	1757 voor secundair VRM

Extra centrale componenten

Server (listener)	Protocol	Poorten voor binnenkomend verkeer	Client (aanvrager)	Opmerking
Configuration Client	UDP	1024 - 65535	Encoder, VRM	Videostreaming
Configuratie-API	TCP	5399	REST API-client	Configuratie-API
Management Server	TCP	5443	PID	PID verbinding, toegang via HTTPS
Bewaking van werkstation	TCP	5410	Operator Client, Management Server	
Bewaking van werkstation	TCP	5411	GRPC-service	
Metadata-service	TCP	5460	GRPC-service	
AI-videoprocessor-service	TCP	5465	GRPC-service	

Video Recording Manager-poorten

Server (listener)	Protocol	Poorten voor binnenkomend verkeer	Client (aanvrager)	Opmerking
VRM	TCP	554 / 555	RTSP-client	Primaire / secundaire RTSP-stream ophalen
VRM	TCP	40023	Telnet-client	Telnet (alleen local host van VRM 4.x)
VRM	TCP	40080 / 40081	VRM-client	HTTP-poort vj_generic.dll
VRM	TCP	41080 / 41081	VRM-client	HTTP vj_generic.dll (alleen lokale host)
VRM	TCP	1756 / 1757	Management Server, Configuration Client	Via RCP+, (1757 voor secundaire VRM-RCP+ client)
VRM	UDP	1757	Management Server, Operator Client	Doel-broadcast scannen
VRM	UDP	1758	Management Server, Configuration Client	Scanrespons

Server (listener)	Protocol	Poorten voor binnenkomend verkeer	Client (aanvrager)	Opmerking
VRM	UDP	1759	Management Server, Configuration Client	Netwerkdetectie, scandoel multicast
VRM	UDP	1760		
VRM	UDP	1800 / 1900	Management Server, Operator Client	Doel-Multicast scannen
VRM	TCP	80	Operator Client	Primaire VRM-weergave via http
VRM	TCP	443	Operator Client	Primaire VRM-afspelen via https
VRM	TCP	81	Operator Client	Secundaire VRM-afspelen via http
VRM	TCP	444	Operator Client	Secundaire VRM-afspelen via https

Video Streaming Gateway-poorten

Server (listener)	Protocol	Poorten voor binnenkomend verkeer	Client (aanvrager)	Opmerking
Video Streaming Gateway	TCP	8080 - 8086	VRM, Management Server, Configuration Client, Operator Client	HTTP
Video Streaming Gateway	TCP	8443 - 8449	VRM, Management Server, Configuration Client, Operator Client	HTTPS
Video Streaming Gateway	TCP	8756 - 8762	VRM, Management Server, Configuration Client	RCP +
Video Streaming Gateway	TCP	8443-8449	VRM, Management Server, Configuration Client, Operator Client	HTTPS
Video Streaming Gateway	UDP	1757	VRM-client	Doel-broadcast scannen
Video Streaming Gateway	UDP	1758	VRM-client	Scanrespons
Video Streaming Gateway	UDP	1759	VRM-client	Netwerkdetectie, scandoel multicast
Video Streaming Gateway	UDP	1800, 1900	VRM Configuration Client	Netwerkdetectie, scandoel multicast
Video Streaming Gateway	UDP	1064-65535	Encoder, VRM	Videostreaming

Poorten voor iSCSI-opslagsysteem

Configureer port forwarding op de aangesloten router voor dit apparaat.

Server (listener)	Protocol	Poorten voor binnenkomend verkeer	Client (aanvrager)	Opmerking
iSCSI-opslagsysteem	TCP	3260	Encoder, VRM, Configuration Client, Operator Client	iSCSI-opslagsysteem

DVR-poorten

Configureer port forwarding op de aangesloten router voor dit apparaat.

Server (listener)	Protocol	Poorten voor binnenkomend verkeer	Client (aanvrager)	Opmerking
DVR	TCP	80	Management Server, Configuration Client, Operator Client	Toegang via HTTP
DVR	TCP	443	Management Server, Configuration Client, Operator Client	Toegang via HTTPS

ONVIF camera / camera / encoderpoorten

Configureer port forwarding op de aangesloten router voor dit apparaat.

Server (listener)	Protocol	Poorten voor binnenkomend verkeer	Client (aanvrager)	Opmerking
Encoder	TCP	80	Management Server, VSG, Configuration Client, Operator Client	Toegang via HTTP
Encoder	TCP	443	Management Server, VSG, Configuration Client, Operator Client	Toegang via HTTPS
Encoder	UDP	123	Management Server, VRM	SNTP
Encoder	UDP	161	Management Server, VRM	SNMP
Encoder	TCP	554	Operator Client, BVMS SDK-toepassing, VSG	RTSP-streaming
Encoder	TCP	3260	Encoder (uitgaand)	iSCSI-opname
Encoder	TCP	1756	Decoder, Management Server, Operator Client	Uitgaande verbinding voor de camera's
Encoder	UDP	1757	Decoder, Management Server, Operator Client	Doel-broadcast scannen
Encoder	UDP	1758	Decoder, Management Server, Operator Client	Scanrespons
Encoder	UDP	1800	Decoder, Management Server, Operator Client	Netwerkdetectie, scandoel multicast
Encoder	UDP	1900		SSDP (optionele encoderpoort)

Server (listener)	Protocol	Poorten voor binnenkomend verkeer	Client (aanvrager)	Opmerking
Encoder	TCP	21		FTP (optionele encoderpoort)
Encoder	UDP	3702		UPNP (optionele encoderpoort)
Encoder	UDP	9554		SRTSP (optionele encoderpoort)
Encoder	UDP	15344 / 15345		RTSP verzenden (optionele encoderpoort)

BVMS-decoderpoorten

Configureer port forwarding op de aangesloten router voor dit apparaat.

Server (listener)	Protocol	Poorten voor binnenkomend verkeer	Client (aanvrager)	Opmerking
Decoder	TCP	1756	Management Server, Operator Client, Configuration Client, BVMS SDK-toepassing	Uitgaande verbinding voor de camera's
Decoder	UDP	1757	Management Server, Operator Client	Doel-broadcast scannen
Decoder	UDP	1758	Management Server, Operator Client	Scanrespons
Decoder	UDP	1800	Management Server, Operator Client	Netwerkdetectie, scandoel multicast
Decoder	TCP	80	Operator Client	Toegang via HTTP
Decoder	TCP	443	Operator Client	Toegang via HTTPS
Decoder	UDP	1024-65535	Encoder	Streamingpoorten
Decoder	UDP	123	Management Server, VRM	SNTP
Decoder	UDP	161	Management Server, VRM	SNMP

BVMS Operator Client-/Cameo SDK-poorten

Server (listener)	Protocol	Poorten voor binnenkomend verkeer	Client (aanvrager)	Opmerking
Operator Client	TCP	5394	BVMS SDK toepassing, BIS	WCF
Operator Client	UDP	1024-65535	Encoder, VRM	Videostreaming
Operator Client	TCP	40082		
Operator Client	TCP	41756		

LPR, BVMS Apparaatadapterpoorten

Server (listener)	Protocol	Poorten voor binnenkomend verkeer	Client (aanvrager)	Opmerking
BVMS Apparaatadapter	TCP	31000	LPR-cameraclient	VRC

AMS, Access Management System-poorten

Server (listener)	Protocol	Poorten voor binnenkomend verkeer	Client (aanvrager)	Opmerking
AMS	TCP	62904	Management Server	Toegang via HTTPS

Transcoder

Server (listener)	Protocol	Poorten voor binnenkomend verkeer	Client (aanvrager)	Opmerking
	UDP	5080		
	UDP	5443		
	UDP	5756		

32.5 Logboekregistratie van ONVIF-gebeurtenissen inschakelen

**Opmerking!**

Houd er rekening mee dat deze functie snel buiten gebruik zal worden gesteld.

Gebruik de ONVIF Camera Event Driver Tool voor eenvoudige toewijzing van ONVIF-gebeurtenissen. Zie [ONVIF Camera Event Driver Tool starten vanuit de Configuration Client, pagina 213](#).

U kunt logboekregistratie voor ONVIF-gebeurtenissen bijvoorbeeld inschakelen wanneer er problemen optreden bij de ontvangst van BVMS-gebeurtenissen. Logboekregistratie helpt u bij het opsporen van het probleem.

Logboekregistratie inschakelen:

- Open het bestand `%programfiles%\Bosch\VMS\AppData\Server\CentralServer\BVMSLogCfg.xml` in een geschikte editor, bijvoorbeeld Notepad. Voer de toepassing Notepad uit als beheerder.
- Zoek de regel met de volgende tekenreeks:
`Add logging for onvif events of a device by network address`
De commentaarregels bevatten een korte uitleg.
- Typ `OnvifEvents.<Networkaddress>` als registratiennaam.
Typ alleen `OnvifEvents` als u de gebeurtenissen voor alle ONVIF-apparaten wilt registreren.
- Typ `DEBUG` als niveau voor alle inkomende en uitgaande gebeurtenissen.
Typ `INFO` voor alle uitgaande gebeurtenissen.
Typ `WARN` of `ERROR` om logboekregistratie uit te schakelen.

Opmerking: voor de activering moet de centrale server mogelijk opnieuw worden opgestart.

De volgende regels bevatten een voorbeeld voor de logboekregistratie van gebeurtenissen van apparaat 172.11.122.22 met alle uitgaande en inkomende gebeurtenissen:

```
<logger name="OnvifEvents.172.11.122.22" additivity="false">  
<level value = "DEBUG"/>  
<appender-ref ref="OnvifRollingFileAppender"/>  
</logger>
```



Ondersteuning

Ga naar onze **ondersteuningservices** op <https://www.iqsight.com/en/support/product-security/>. IQSIGHT biedt ondersteuning op de volgende gebieden:

- [Apps en tools](#)
- [Building Information Modeling \(bouwinformatiemodellering\)](#)
- [Garantie](#)
- [Problemen oplossen](#)
- [Reparatie en ruilen](#)
- [Productbeveiliging](#)



Keenfinity Academy

Bezoek de website van de Keenfinity Academy en krijg toegang tot **trainingen en videotutorials** en **documenten**: <https://academy.keenfinity-group.com>.

Raadpleeg

- *ONVIF Camera Event Driver Tool* starten vanuit de Configuration Client, pagina 213
- Een ONVIF-toewijzingstabel configureren, pagina 247
- Toewijzing van ONVIF-gebeurtenis, pagina 42

