

BVMS

et Kasutusjuhend

Sisukord

| | | |
|----------|---|-----------|
| 1 | Spikri kasutamine | 8 |
| 1.1 | Teabe leidmine | 8 |
| 1.2 | Spikri printimine | 8 |
| 2 | Kasutage uusimat tarkvara | 10 |
| 3 | Sissejuhatus | 11 |
| 3.1 | Süsteemi BVMS väljaanded | 13 |
| 4 | Süsteemi ülevaade | 14 |
| 4.1 | Riistvaranõuded | 15 |
| 4.2 | Tarkvaranõuded | 15 |
| 4.3 | Litsentsinõuded | 15 |
| 5 | Mõisted | 16 |
| 5.1 | BVMS-i kujunduse mõisted | 16 |
| 5.1.1 | Ühe haldusserveri süsteem | 16 |
| 5.1.2 | Enterprise System | 17 |
| 5.1.3 | Server Lookup | 18 |
| 5.1.4 | Haldusväline asukoht | 19 |
| 5.2 | Salvestis | 21 |
| 5.2.1 | Automaatne võrguühenduse rikke korral toimuv varundamine (Automated Network Replenishment, ANR) | 21 |
| 5.2.2 | Salvestamisega seotud sündmuste ülevaade | 22 |
| 5.3 | Häire käsitlemine | 23 |
| 5.4 | Videoanalüüsi aktiveerimine/deaktiveerimine | 24 |
| 5.5 | Väljalogimine tegevusetuse tõttu | 25 |
| 5.6 | Versioonist sõltumatu Operator Client | 26 |
| 5.6.1 | Ühilduvusrežiimis töötamine | 26 |
| 5.7 | Panoraamkaamera vaaterežiimid | 27 |
| 5.7.1 | 360° panoraamkaamera – paigaldatud põrandale või lakke | 27 |
| 5.7.2 | 180° panoraamkaamera – paigaldatud põrandale või lakke | 29 |
| 5.7.3 | 360° panoraamkaamera – paigaldatud seinale | 30 |
| 5.7.4 | 180° panoraamkaamera – paigaldatud seinale | 31 |
| 5.7.5 | Panoraamkaamera kärbitud vaade | 32 |
| 5.8 | SSH-tunneldus | 33 |
| 6 | Alustamine | 34 |
| 6.1 | Operator Clienti käivitamine | 34 |
| 6.2 | Üksuse Operator Client käivitamine käsurea parameetritega | 36 |
| 6.3 | Uue seadistuse vastuvõtmine | 36 |
| 6.4 | Süsteemi avamine | 37 |
| 6.5 | Serveri Lookupi kasutamine | 37 |
| 7 | Kaamerapiltide kuvamine | 38 |
| 7.1 | Ajavööndi valimine | 38 |
| 7.2 | Kaamera kuvamine pildipaanelil | 39 |
| 7.3 | Panoraamkaamera kuvamine | 39 |
| 7.4 | Panoraamkaamera vaaterežiimi vahetamine | 40 |
| 7.5 | Termilise/optilise duaalkaamera kuvamine | 40 |
| 7.6 | Mitme haldusserveri kaamerate kuvamine | 41 |
| 7.7 | Loogilisest puust üksuse otsimine | 41 |
| 7.8 | Pildipaani ridade arvu muutmine | 41 |
| 7.9 | Pildipaani paigutus ja suuruse muutmine | 42 |
| 7.10 | Häirepildiakna kuvamine | 43 |

| | | |
|-----------|---|-----------|
| 7.11 | Käsitsi salvestamise käivitamine | 43 |
| 7.12 | Eelseadistatud kaamerajada käivitamine | 43 |
| 7.13 | Automaatse kaamerajada käivitamine | 44 |
| 7.14 | Ühe kanaliga helirežiimi kasutamine | 45 |
| 7.15 | Mitmekanalilise helirežiimi kasutamine | 45 |
| 7.16 | Digitaalsuumi kasutamine | 45 |
| 7.17 | Ühe pildipaani salvestamine | 46 |
| 7.18 | Ühe pildipaani printimine | 46 |
| 7.19 | Täisekraaninäidu režiimile lülitumine | 46 |
| 7.20 | Pildipaani ribade kuvamine või peitmine | 47 |
| 7.21 | Kaamera teabe kuvamine | 47 |
| 7.22 | Video sisuanalüüsi (VCA) lubamine | 47 |
| 7.23 | Video sisuanalüüsi (VCA) reeglite kuvamine | 48 |
| 7.24 | Kohese taasesitamise käivitamine | 48 |
| 7.25 | Kaamera määramine monitorile | 49 |
| 7.26 | Helirežiimi kasutamine | 49 |
| 7.27 | Kaamera suunas heliedastuse kasutamine | 50 |
| 7.28 | PTZ-kaamera juhtimise lukustamine. | 51 |
| 7.29 | Referentspildi uuendamine | 51 |
| 7.30 | Monitoride rühma kuvamine | 52 |
| 7.31 | Kuvatava otsevoov valimine | 52 |
| 7.32 | Video kuvamine madala ribalaiusega | 53 |
| 7.33 | TCP kasutamine usaldusväärseks ühenduseks | 54 |
| 7.34 | Ühenduse loomine unmanaged site'iga | 55 |
| 7.35 | Videoanalüüsi häire kuvamine | 56 |
| 7.36 | Intelligent Insights'i vidinate kuvamine | 56 |
| 8 | PTZ kaamerate kasutamine | 57 |
| 8.1 | PTZ-kaamerate juhtimine | 57 |
| 8.2 | PTZ-kaamera aknasisesse juhtimise kasutamine | 57 |
| 8.3 | Funktsiooni ROI kasutamine | 58 |
| 8.4 | Funktsiooni Intelligent Tracking kasutamine | 59 |
| 9 | Skeemide, globaalse skeemi ja skeemi vaateavade kasutamine | 60 |
| 9.1 | Asukohaskeemi kuvamine | 60 |
| 9.2 | Skeemi vaateava kuvamine | 61 |
| 9.3 | Funktsiooni Map-based tracking assistant kasutamine | 61 |
| 9.4 | Avastatud objektide kuvamine kaardil | 63 |
| 10 | Nutika isikujälgimise funktsiooni kasutamine | 64 |
| 11 | Lemmikute ja järjehoidjate kasutamine | 66 |
| 11.1 | Üksuste lisamine lemmikutepuusse | 66 |
| 11.2 | Vaadete loomine/muutmine | 67 |
| 11.3 | Lemmikute seadete eksportimine | 68 |
| 11.4 | Lemmikute seadete importimine | 69 |
| 11.5 | Järjehoidja lisamine | 69 |
| 11.6 | Järjehoidja muutmine | 70 |
| 11.7 | Järjehoidja laadimine | 70 |
| 11.8 | Järjehoidjate video eksportimine | 70 |
| 11.8.1 | Järjehoidjate dialoogiboksi video eksportimine | 71 |
| 11.8.2 | Mitme järjehoidja eksportimise video dialoogiboks | 73 |
| 11.9 | Järjehoidja seadete eksportimine | 74 |

| | | |
|-----------|---|------------|
| 11.10 | Järgehoidja seadete importimine | 74 |
| 12 | Salvestatud videote haldamine | 76 |
| 12.1 | Ajavööndi valimine | 76 |
| 12.2 | Salvestatud video otsimine | 77 |
| 12.2.1 | Video otsingutulemuste aken | 78 |
| 12.3 | Salvestatud videote taasesitamine | 78 |
| 12.4 | Ajariba kasutamine | 78 |
| 12.5 | Taasesituskiiruse muutmine | 79 |
| 12.6 | Video keelamine või lubamine | 79 |
| 12.7 | Video kaitsmine või mittekaitsemine | 80 |
| 12.8 | Videoandmete kustutamine | 81 |
| 12.9 | Videoandmete autentsuskontroll | 82 |
| 12.9.1 | Autentsuskontrolli tulemuste dialoogiboks | 82 |
| 12.10 | Videoandmete eksportimine | 84 |
| 12.10.1 | Ajavaheemiku eksportimine | 86 |
| 12.10.2 | Ühe otsingukirje eksportimine | 86 |
| 12.10.3 | Ühe ZIP-failina eksportimine | 87 |
| 12.10.4 | Eksportimise salasõna loomine | 87 |
| 12.10.5 | Video eksportimise dialoogiboks | 88 |
| 12.10.6 | Eksportimise dialoogiboks | 90 |
| 12.11 | Eksportitud video laadimine | 90 |
| 12.12 | Video sisuanalüüsi (VCA) lubamine | 91 |
| 12.13 | Tehisintellekti otsingu läbiviimine | 92 |
| 12.14 | Forensic Search'i teostamine | 93 |
| 12.15 | Forensic Search tulemuste aken | 95 |
| 12.16 | Logiraamatu kirjete otsimine | 95 |
| 12.16.1 | Unmanaged site'i sisselogimiste otsimine | 96 |
| 12.16.2 | Valige server. | 96 |
| 12.16.3 | Valige otsinguparameetrite dialoogiboks | 96 |
| 12.16.4 | Sündmuse valimise dialoogiboks | 98 |
| 12.16.5 | Seadme valimise dialoogiboks | 98 |
| 12.16.6 | Otsingutingimuste dialoogiboks | 98 |
| 12.16.7 | Logiraamatu tulemuste dialoogiboks | 99 |
| 12.17 | Tekstiandmete kuvamine | 99 |
| 12.18 | Tekstiandmete otsimine | 100 |
| 12.19 | Tekstiandmete otsimine logiraamatu kirjetest | 101 |
| 12.20 | Tekstiandmete kustutamine logiraamatu kirjetest | 102 |
| 12.21 | Video kuvamine madala ribalaiusega | 102 |
| 12.22 | Salvestusallika vahetamine | 104 |
| 12.23 | Pildipaanide desünkronimine | 104 |
| 12.24 | Ühenduse loomine unmanaged site'iga | 105 |
| 13 | Sündmuste ja häirete käsitlemine | 106 |
| 13.1 | Häire vastuvõtmine | 106 |
| 13.2 | Häirele kommentaaride lisamine | 107 |
| 13.3 | Häire eemaldamine | 107 |
| 13.4 | Häirete nimekirja akna kohandamine | 108 |
| 13.5 | Otsepildi akna kuvamine | 108 |
| 13.6 | Häirepildiakna häirete kuvamise vahetamine | 108 |
| 13.7 | Töövoo käivitamine | 109 |

| | | |
|-----------|--|------------|
| 13.8 | Häire vastuvõtmise tagasivõtmine | 109 |
| 13.9 | Kasutajasündmuse käivitamine | 110 |
| 13.10 | Häirenimekirja aken | 110 |
| 14 | Isikutuvastushäirete haldamine | 112 |
| 14.1 | Isikute haldamine isikutuvastushäire jaoks | 112 |
| 15 | Numbrimärkide haldamine | 114 |
| 16 | Numbrimärkidega seotud sündmuste ja häirete käsitlemine | 116 |
| 17 | Valvesüsteemi keskseadme funktsioonide juhtimine | 117 |
| 17.1 | Häiresireenide väljalülitamine | 117 |
| 17.2 | Uste kasutamine | 117 |
| 17.3 | Punktist möödaminek | 117 |
| 17.3.1 | Ala valvestamine | 118 |
| 18 | Pääsusüsteemi funktsioonide juhtimine | 119 |
| 18.1 | Juurdepääsu lubamine ja keelamine | 119 |
| 18.2 | Uste kasutamine | 119 |
| 19 | Kaamera kaugjuhtimispuldi kasutamine | 120 |
| 19.1 | Kaugjuhtimispuldi KBD Universal XF kasutamine | 120 |
| 19.1.1 | Kaugjuhtimispuldi KBD Universal XF kasutajaliides | 120 |
| 19.2 | IntuiKey klaviatuuri kasutajaliides | 122 |
| 19.2.1 | Olekunäit | 123 |
| 19.3 | Tööjaamaga ühendatud IntuiKey klaviatuuri kasutamine | 123 |
| 19.3.1 | IntuiKey kaugjuhtimispuldi käivitamine | 124 |
| 19.3.2 | Kasutusrežiimidesse sisenemine | 124 |
| 19.3.3 | Kaamerate kuvamine | 124 |
| 19.3.4 | IntuiKey kaugjuhtimispuldi juhtkangi kasutamine | 125 |
| 19.3.5 | IntuiKey kaugjuhtimispuldi tarkvaraklahvide kasutamine | 125 |
| 19.4 | Dekoodriga ühendatud IntuiKey klaviatuuri kasutamine | 127 |
| 19.4.1 | Kaugjuhtimispuldi käivitamine | 127 |
| 19.4.2 | Kaamerate kuvamine | 128 |
| 19.4.3 | Puldi kasutamine | 128 |
| 19.4.4 | Tarkvaraklahvide kasutamine | 128 |
| 20 | Kasutajaliides | 129 |
| 20.1 | Otserežiim | 129 |
| 20.2 | Taasesitusrežiim | 131 |
| 20.3 | Ohutasemerežiim | 133 |
| 20.4 | Häirenäit | 134 |
| 20.5 | Funktsiooni Map-based tracking assistant kuvamine | 137 |
| 20.6 | Nutika isikujälgimise ekraan | 138 |
| 20.7 | Kasutatud ikoonid | 139 |
| 20.8 | Menüükäsud | 144 |
| 20.9 | Valikute dialoogiboks | 147 |
| 20.9.1 | Juhtimise sakk | 147 |
| 20.9.2 | Monitorinäidu sakk | 148 |
| 20.9.3 | Heliasetuste sakk | 149 |
| 20.10 | Loogilise puu aken | 149 |
| 20.11 | Lemmikutepuu aken | 149 |
| 20.12 | Järjehoidjate aken | 150 |
| 20.13 | Pildiaken | 150 |
| 20.14 | Pildipaan | 151 |

| | | |
|-----------|--|------------|
| 20.15 | Otsinguväli | 152 |
| 20.16 | Eksportide aken | 152 |
| 20.17 | Skeemiaken | 153 |
| 20.18 | PTZ-juhtimise aken | 153 |
| 20.19 | Ajariba aken | 154 |
| 21 | Kaugjuhtimispuldi kiirklahvid | 156 |
| 21.1 | Üldkäsud | 156 |
| 21.2 | Taasesituse juhtimiskäsud | 156 |
| 21.3 | Pildiakna juhtimiskäsud | 156 |
| 22 | Veotsing | 157 |
| 22.1 | Ühenduse taastamine IntuiKey klaviatuuriga | 157 |

1 Spikri kasutamine



Pange tähele!

Selles dokumendis kirjeldatakse mõnda funktsiooni, mis pole BVMS Viewer jaoks saadaval. Üksikasjalikku teavet süsteemi BVMS erinevate väljaannete kohta vaadake veebilehelt www.commerce.iqsight.com ja süsteemi BVMS kiirvalikjuhendist.

Et teada saada, kuidas midagi BVMS-is teha, avage veebispikker, kasutades üht järgmistest võimalustest.

Sisukorra, registri või otsingu kasutamine.

- ▶ Klõpsake menüüs **Help** valikut **Display help**. Kasutage navigeerimiseks nuppe ja linke.

Akna või dialoogi spikri vaatamine.

- ▶ Klõpsake tööriistaribal  .

VÕI

- ▶ Vajutage mis tahes akna või dialoogi spikri avamiseks klahvi F1.

1.1 Teabe leidmine

Saate otsida teavet spikrist mitmel viisil.

Veebispikrist teabe otsimine.

1. Klõpsake menüüs **Help** valikut **Help**.
2. Kui vasakpoolset paani ei ole näha, vajutage nuppu **Kuva**.
3. Tehke spikri aknas järgmist.

| Klõpsake: | Tulemus |
|-----------------|---|
| Sisukord | Kuvab veebispikri sisukorra. Klõpsake igat raamatut, et kuvada leheküljed, mis viivad teemade juurde, ja klõpsake igat lehekülge, et kuvada vastav teema parempoolsel paanil. |
| Register | Otsige konkreetseid sõnu või fraase või valige registri märksõnade nimekirjast. Klõpsake kaks korda märksõna, et kuvada vastav teema parempoolsel paanil. |
| Otsing | Otsige teema sisust sõnu või fraase. Tippige sõna või fraas tekstiväljale, vajutage sisestusklahvi ENTER ning valige teemade nimekirjast soovitud teema. |

Kasutajaliidese tekst on märgitud **paksus kirjas**.

- ▶ Nool näitab, et saate rakenduses klõpsata allajoonitud teksti või mõnda üksust.

Seotud teemad

- ▶ Klõpsake, et kuvada teema, kus on teave praegu kasutatava rakendusakna kohta. See teema annab teavet rakendusakna juhtimisseadiste kohta.

Mõisted, lehekülg 16 annavad valitud probleemide kohta taustateavet.



Pange tähele!

See sümbol viitab võimalikule varalise kahju või andmekao ohule.

1.2 Spikri printimine

Veebispikri kasutamise ajal saate teemasid ja teavet printida otse veebibrauseri aknast.

Spikriteema printimine.

1. Paremklõpsake paremat paani ja valige **Prindi**.
Avaneb dialoogiboks **Prindi**.
2. Klõpsake **Prindi**.
⇒ Teema prinditakse määratud printerisse.

2 Kasutage uusimat tarkvara

Enne tarkvararakenduse esmakordset kasutamist veenduge, et teil on tarkvara uusim versioon. Järjepideva funktsionaalsuse, ühilduvuse, jõudluse ja turvalisuse tagamiseks värskendage tarkvara regulaarselt kogu tarkvararakenduse tööea jooksul. Järgige toote dokumentatsioonis olevaid tarkvara installimise ja värskendamise juhiseid.

Loome uusi värskendusi ainult üldise või piiratud saadavuse olekuga tarkvaraversioonidele.

Lisateabe saamiseks vaadake:

[Tarkvara hooldus ja tugi.](#)

3 Sissejuhatus

Klõpsake linki, et kuvada avatud lähtekoodiga tarkvara litsentsid, mida BVMS ja mobiilirakendus kasutavad:

<http://www.keenfinity-group.com/oss/>



Kaetud ühe või mitme patendinõudega, mis on loetletud aadressil patentlist.hevcadvance.com.

BVMS

BVMS integreerib digitaalse video, heli ja andmed mis tahes IP-võrgus.

Süsteem koosneb järgmistest tarkvaramoodulitest.

- Management Server
- VRM-salvestus (videosalvestuse haldustarkvara Video Recording Manager)
- Operator Client
- Configuration Client

BVMS Configuration Client

BVMS Configuration Clienti idee on alustada seadmete seadistamisest, millele järgneb loogilise puu seadistamine. Pärast neid kahte sammu saab vastavatel lehekülgedel seadistada seadmete ajakavasid, salvestusi, sündmusi ja häireid. Viimane samm on kasutajarühmade leheküljel seadistada kasutajarühmad. Pärast kõigi lehtede seadistamist vasakult paremale on kõik seadistatud ja operaator võib käivitada Operator Clienti.

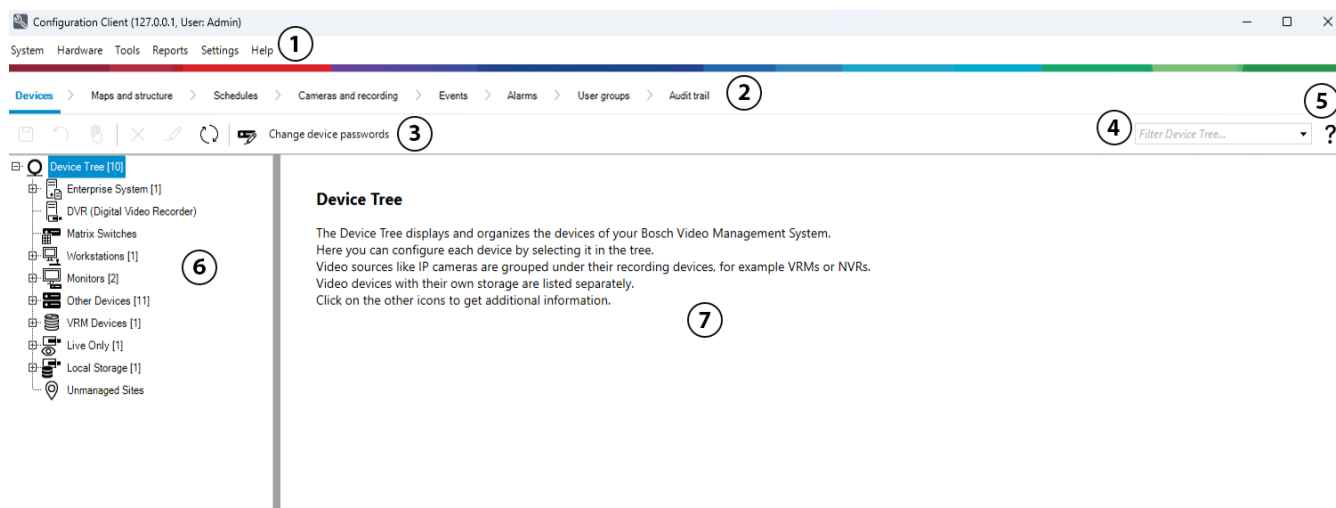





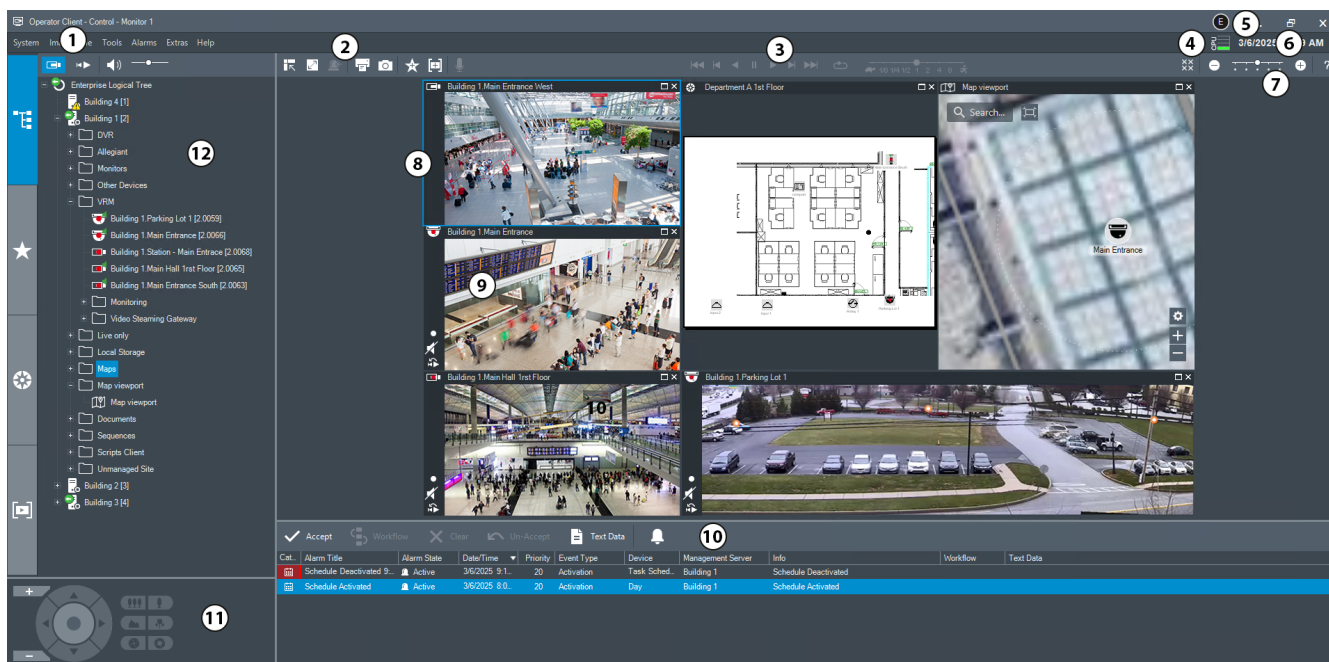

| | | |
|---|-----------------|--|
| 1 | Menüüriba | Võimaldab valida menüükäsu. |
| 2 | Leheküljeriba | Võimaldab seadistada kõik vajalikud sammud vasakult paremale. |
| 3 | Tööriistariba | Kuvab olemasolevad nupud vastavalt aktiivsele vahekaardile. Libistage üle ikooni, et kuvada kohtspikker. |
| 4 | Otsinguriba | Võimaldab teil otsida seadmepuust konkreetset seadet ja selle vastavaid emaseadmeid. |
| 5 | Abi ikoon | Kuvab BVMS Configuration Clienti veebipõhise abi. |
| 6 | Valikuaken | Kõikide süsteemis saadaval olevate seadmete hierarhiline loend. |
| 7 | Seadistuse aken | Võimaldab teil seadistada valitud seadet. |

BVMS Operator Client



| | | |
|---|------------------------------|---|
| 1 | Menüüriba | Võimaldab valida menüükäsu. |
| 2 | Tööriistariba | Kuvab saadaval nupud. Osutage ikoonile, et kuvada kohtspikker. |
| 3 | Taasesituse juhtseadised | Võimaldab juhtida kohest taasesitust, kaamerajada või häirejada. |
| 4 | Jõudlusnäidik | Näitab protsessori kasutust. |
| 5 | Kasutaja sisselogimise ikoon | Kuvab sisselogitud kasutaja kasutajanime esitähne. Hõljutage kursorit ikooni kohal, et kuvada kasutajanimi ja vastav kasutajagrupp. Kui see on seadistatud jaotises Configuration Client, kuvatakse ka kasutaja täisnimi ja kirjeldus (saadaval ainult kasutajatele, kes on sisse loginud kasutajana BVMS). Pole saadaval kasutajatele, kes on sisse logitud Windows kasutajatena, LDAP kasutajatena või välise Identity provider kaudu. Kahekordseks autoriseerimiseks tuleb sisse logida kuvatakse iga sisselogitud kasutaja ikoon, mis näitab kasutajateavet ja vastavat kahekordse autoriseerimise rühma. |
| 6 | Ajavööndi valija | Valige ajavöönd, mida kuvatakse enamikul kellaajaga seotud väljadel. Funktsioon on saadaval ainult siis, kui vähemalt üks Management Server või unmanaged site loogilises puus asub muus ajavööndis kui teie Operator Client. |
| 7 | Pildipaane juhtseadised | Võimaldab valida vajaliku arvu pildipaane ja sulgeda kõik pildipaaned. |

| | | |
|----|---|--|
| 8 | Pildiaken | Kuvab pildipaane. Võimaldab pildipaane ümber korraldada. |
| 9 | Image pane (pildipaan) | Kuvab kaamera, skeemi, pildi, dokumendi (HTML-fail). |
| 10 | Aken  Alarm List | Kuvab kõik süsteemi loodavad häired. Võimaldab võtta vastu või tühistada häire või käivitada töövoogu, näiteks saata hooldusisikule e-kirja. Häirenimekirja ei kuvata, kui ühendus Management Serveriga puudub. |
| 11 | Aken  PTZ Control | Võimaldab juhtida PTZ-kaamerat. |
| 12 | Aken  Logical tree | Kuvab seadmed, millele Teie rühmal juurdepääs on. Võimaldab valida pildipaanile määramiseks seadme. |
| | Aken  Favorites tree | Võimaldab vastavalt vajadusele korraldada ümber loogilise puu seadmed. |
| | Aken  Bookmarks | Võimaldab hallata järjehoidjaid. |
| | Aken  Map | Kuvab asukoha skeemi. Võimaldab lohistada skeemi, et kuvada skeemi konkreetset osa. Kui see on aktiveeritud, kuvatakse automaatselt skeem iga kaamera kohta, mida pildipaanil näidatakse. Sel juhul peab kaamera olema skeemil seadistatud. |

3.1

Süsteemi BVMS väljaanded

Süsteemi BVMS erinevad väljaanded pakuvad täielikku skaleeritavust, nii et saate laiendada videojälgimissüsteemi vastavalt oma vajadustele.

Saadaval on süsteemi BVMS järgmised väljaanded.

- BVMS Professional
- BVMS Enterprise
- BVMS Plus
- BVMS Lite
- BVMS Viewer

BVMS Viewer ja BVMS Professional on ainult tarkvaratooted. Neid ei saa kasutada DIVAR IP seadmetes.

Tooteid BVMS Lite ja BVMS Plus saate kasutada DIVAR IP seadmetes või ainult tarkvaratootena kõigis muudes seadmetes.

Üksikasjalikku teavet süsteemi BVMS väljaannete kohta leiate veebisaidilt www.commerce.iqsight.com ja süsteemi BVMS kiirvalikujuhendist.

4 Süsteemi ülevaade



Pange tähele!

Selles dokumendis kirjeldatakse mõnda funktsiooni, mis pole BVMS Viewer jaoks saadaval. Üksikasjalikku teavet süsteemi BVMS erinevate väljaannete kohta vaadake veebilehelt www.commerce.iqsight.com ja süsteemi BVMS kiirvalikujuhendist.

Kui te kavatsete installida ja seadistada BVMS-i, läbige BVMS-i süsteemi koolitus.

Lugege praeguse BVMS-i versioonist teavet toetatud püsivara ja riistvara versioonide kohta ning muud olulist teavet.

Lugege tööjaamade ja serverite teabelehtedelt, millistele arvutitele saab BVMS-i installida.

BVMS-i tarkvaramooduleid saab installida ka ühte arvutisse.

Olulised komponendid

| Komponent | Kirjeldus |
|---|--|
| Management Server (saab valida seadistuses) | Voo haldamine, häirete haldamine, prioriteetsuse haldamine, haldamise logiraamat, kasutajate haldamine, seadme oleku haldamine. Täiendav Enterprise Systemi litsents: Enterprise User Groupside ja Enterprise Accountide haldamine. |
| Config Wizard | Salvestussüsteemi lihtne ja kiire seadistamine. |
| Configuration Client (saab valida seadistuses) | Süsteemi seadistus ja haldamine moodulile Operator Client. |
| Operator Client (saab valida seadistuses) | Otsepildi jälgimine, salvesti väljaotsimine ja taasesitus, häired ning mitme Management Serveri arvuti üheaegne kasutamine. |
| Video Recording Manager (saab valida seadistuses) | iSCSI-seadmete salvestusmahtude jaotamine koodritele, jagades samal ajal koormuse tasakaalustamist erinevate iSCSI seadmete vahel. Video ja audio voogedastus iSCSI-st Operator Clientitesse. |
| Veebiklient | Saate avada otse- ja salvestatud videoid veebibrauseris. |
| Mobiilirakendus | Saate otse- ja salvestatud videopildi avamiseks kasutada iPhone'is või iPadis mobiilirakendust. |
| Video Streaming Gateway (saab valida seadistuses) | Võimaldab teiste tootjate kaamerate integreerimist, nt madala ribalaiusega võrkudes. |
| Cameo SDK (saab valida seadistuses) | Cameo SDK-d kasutatakse BVMS-i otse ja salvestatud pildipaanide integreerimiseks välise, kolmanda poole rakendusse. Pildipaanid järgivad BVMS-il põhinevaid kasutajaõigusi. Cameo SDK pakub osa BVMS-i Operator Clienti funktsioonidest, millega saate luua Operator Clientile sarnaseid rakendusi. |
| Client Enterprise SDK | Client Enterprise SDK on mõeldud väliste rakendustega juhtima ja jälgima Enterprise Systemi Operator Clienti käitumist. SDK võimaldab sirvida seadmeid, mida töötav ja ühendatud Operator Client saab avada, ning juhtida teatud kasutajaliidese funktsioone. |

| Komponent | Kirjeldus |
|-------------------------|---|
| Client SDK / Server SDK | Server SDK-d kasutatakse skriptide ja väliste rakendustega Management Serveri juhtimiseks ja jälgimiseks. Saate neid liideseid kasutada kehtiva administraatori kontoga. Client SDK-d kasutatakse väliste rakendustega ja skriptidega (osa seotud serveri seadistusest) Operator Clienti juhtimiseks ja jälgimiseks. |

4.1 Riistvaranõuded

Lugege BVMS-i teabelehte. Olemas on ka teabelehed platvormarvutitele.

4.2 Tarkvaranõuded

Te ei saa installida komponenti BVMS Viewer, kuhu ükski teine BVMS-i komponent on paigaldatud. Lugege BVMS-i teabelehte.

4.3 Litsentsinõuded

Lugege olemasolevate litsentside kohta BVMS-i teabelehel.

5 Mõisted



Pange tähele!

BVMS Viewer pakub ainult põhifunktsioone. Lisafunktsioonid on lisatud BVMS Professionali. Üksikasjalikku teavet süsteemi BVMS väljaannete kohta leiate veebisaidilt www.commerce.igsight.com ja süsteemi BVMS kiirvalikujuhendist.

See peatükk annab valitud probleemide kohta taustateavet.

5.1 BVMS-i kujunduse mõisted

Ühe haldusserveri süsteem, lehekülg 16

Üks BVMS-i Management Serveri süsteem saab hallata, jälgida ja juhtida kuni 2000 kaamerat/koodrit.

Enterprise System, lehekülg 17

Enterprise Management Server annab samaaegse ligipääsu mitmele üksusele Management Servers. Enterprise System võimaldab täielikku ligipääsu sündmustele ja häiretele erinevatest alamsüsteemidest.

Server Lookup, lehekülg 18

Funktsioon Server Lookup annab BVMS-i Operator Clientile saadaval BVMS-i üksuste Management Servers nimekirja. Operaator saab valida saadaval serverite nimekirjast serveri. Kui klient on Management Serveriga ühendatud, on tal Management Serverile täielik ligipääs.

Haldusväline asukoht, lehekülg 19

Seadmed saab rühmitada asukohta unmanaged sites. Seadmeid, mille asukoht on unmanaged sites, Management Server ei jälgi. Management Server annab Operator Clientile asukohtade unmanaged sites nimekirja. Operaator saab nõudmisel asukohaga ühenduse ning saab vaadata otsevideote ja salvestatud videote andmeid. Sündmusi ja häireid ei saa asukoha unmanaged site mõiste korral käidelda.

5.1.1 Ühe haldusserveri süsteem

- Üks BVMS-i Management Server saab hallata kuni 2000 kanalit.
- BVMS-i Management Server saab hallata, jälgida ja juhtida tervet süsteemi.
- BVMS-i Operator Client on Management Serveriga ühendatud ning saab BVMS-i Management Serverilt sündmusi ja häireid ning näitab otse- ja salvestatud videoid.
- Enamikul juhtudel on kõik seadmed ühes kohalikus võrgus, millel on suur ribalaius ja madal latentsusaeg.

Funktsioonid.

- Andmete seadistamine
- Sündmustelogi (logiraamat)
- Kasutajaprofiilid
- Kasutaja prioriteedid
- Litsentsid
- Sündmuste ja häirete haldamine



| | |
|--|--|
| | Otse- ja salvestatud videod, sündmused, häired |
| | Management Server |
| | Operator Client / Configuration Client |
| | Kaamerad |
| | VRM |
| | iSCSI |
| | Teised seadmed |

5.1.2

Enterprise System

- BVMSi Enterprise Systemi eesmärk on võimaldada Operator Clienti kasutajal saada samaaegselt ligipääs mitmele üksusele Management Servers (alamsüsteemid).
- Enterprise-serveriga ühendatud klientidel on täielik ligipääs kõikidele alamsüsteemi kaameratele ja salvestustele.
- Enterprise-serveriga ühendatud klientidel on täielik, reaalajas ülevaade kõikide alamsüsteemide sündmustest ja häiretest.
- Tüüpilised rakendusalaad.
 - Metrood
 - Lennujaamad

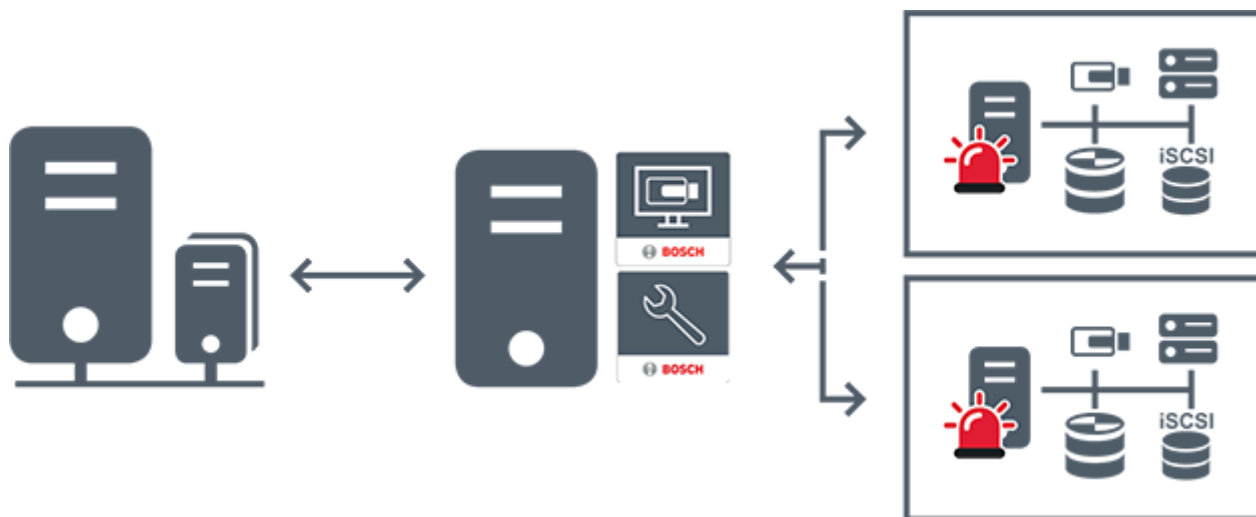

| | |
|--|--|
| | Otse- ja salvestatud videod, sündmused, häired |
| | BVMS Enterprise Management Server |
| | BVMS Operator Client / Configuration Client |
| | BVMS-i alamsüsteem |

Vt

- *Süsteemi avamine, lehekülg 37*

5.1.3

Server Lookup

- Funktsioon BVMS-i Server Lookup võimaldab operaatoril ühenduda antud serverite nimekirjast ühe BVMS-i Management Serveriga.
- Configuration Clienti või Operator Clienti üksikasutaja võib järjest mitme süsteemi tööpunktiga ühenduse luua.
- Süsteemi tööpunkt võib olla Management Server või Enterprise Management Server.
- Server Lookup kasutab serverite nimekirja hostimiseks spetsiaalset Management Serverit.
- Server Lookup ja Management Server või Enterprise Management Server saavad toimida funktsionaalselt ühes masinas.
- Server Lookup aitab leida süsteemi tööpunkte nime või kirjelduse järgi.
- Kui Operator Client on Management Serveriga ühendatud, saab see BVMS-i Management Serverilt sündmusi ja häireid ning näitab otse- ja salvestatud videoid.

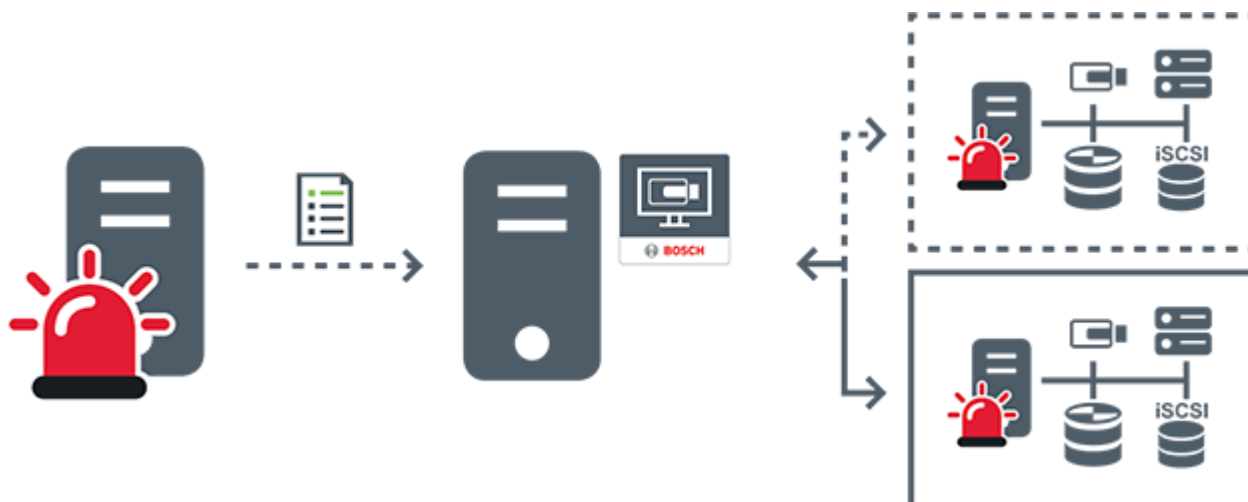

| | |
|--|---|
| | Nõudmisel otse- ja salvestatud videod, sündmused, häired – ühendatud |
| | Nõudmisel otse- ja salvestatud videod, sündmused, häired – ei ole ühendatud |
| | Management Server |
| | Serveriloend |
| | Operator Client |
| | BVMS serveriloendist ühendatud |
| | BVMS ei ole serveriloendist ühendatud |

Vt

- *Serveri Lookupi kasutamine, lehekülg 37*

5.1.4

Haldusväline asukoht

- Süsteemi kujunduse valik paljude väikeste alamsüsteemidega BVMS-is.
- See võimaldab seadistada kuni 9999 asukohta ühes BVMS-i Management Serveris.
- Operaatorid saavad ligipääsu otse- ja salvestatud videote andmetele üheaegselt kuni 20 sites.
- Hõlpsamaks navigeerimiseks võib sites rühmitada kaustadesse või asetada skeemidele. Eelmääratletud kasutajanime ja parooli abil saavad operaatorid kiiresti site ühenduse.

unmanaged site toetab IP-põhist BVMS-i süsteemi ja analoog DVR lahendust.

- DIVAR AN 3000 / 5000 analoogsalvestid
- DIVAR hybrid salvestid
- DIVAR network salvestid
- DIP 3000/7000 moodulid, IP-põhine salvestus
- Ühe BVMS-i Management Serveri süsteem

site lisamiseks kesksesse jälgimisse on vaja vaid üht litsentsi site kohta ning see ei olene site kanalite arvust.

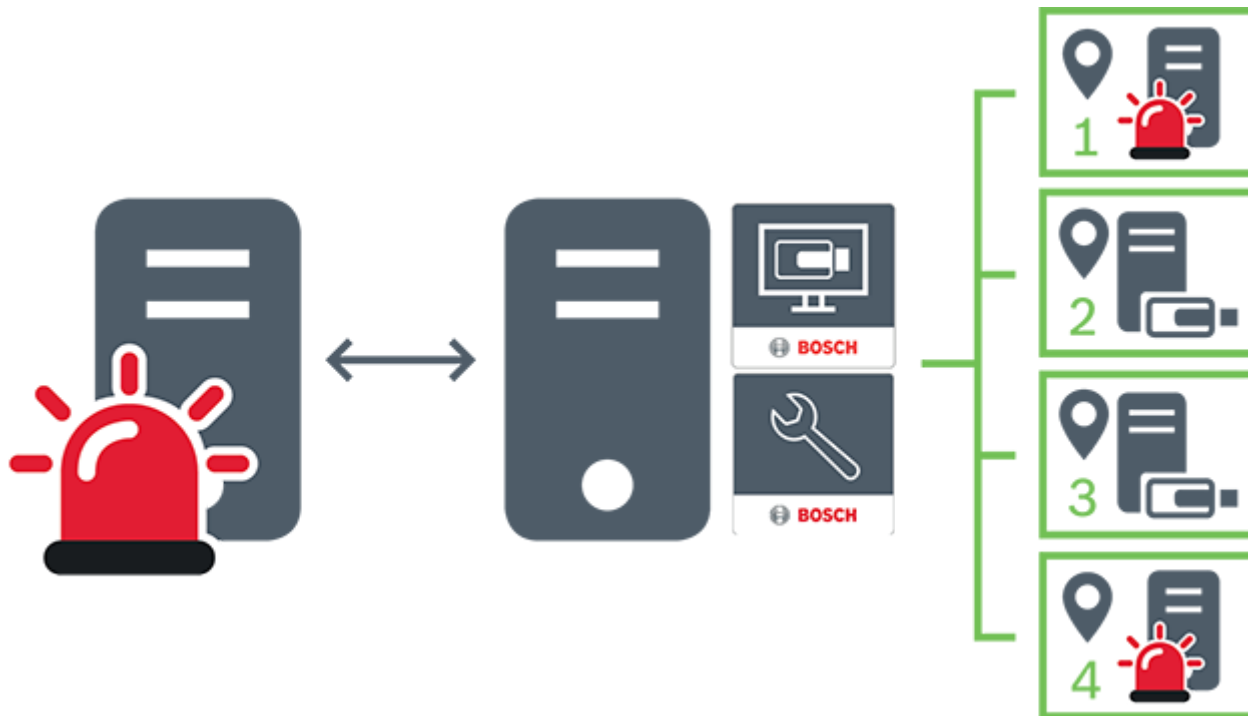

| | |
|--|--|
| | Otse- ja salvestatud videod, sündmused, häired |
| | Nõudmisel otse- ja salvestatud videod |
| | Management Server |
| | Operator Client / Configuration Client |
| | site |
| | DVR |

5.2 Salvestis

See peatükk selgitab erinevaid salvestamise ja taasesitamise seotud funktsioone süsteemis.

5.2.1 Automaatne võrguühenduse rikke korral toimuv varundamine (Automated Network Replenishment, ANR)



Pange tähele!

BVMS Viewer pakub ainult põhifunktsioone. Lisafunktsioonid on lisatud BVMS Professionalis.

Üksikasjalikku teavet süsteemi BVMS väljaannete kohta leiate veebisaidilt

www.commerce.iqsight.com ja süsteemi BVMS kiirvalikujuhendist.

Ettenähtud kasutus

Kui võrgus või kesksalvestis tekib rike, tagab funktsioon ANR, et kooder edastaks puuduva perioodi lokaalselt puhverdatud salvestise pärast rikke parandamist kesksalvestisse.

Järgmisel skeemil on näidatud videoandmete ülekanne pärast võrgu või salvesti rikke parandamist.

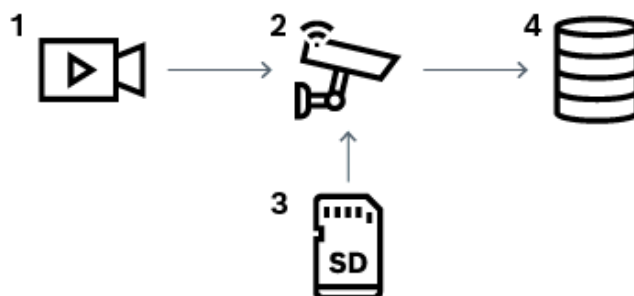

| | |
|---|-------------------------------|
| 1 | Video |
| 2 | Kooder, IP-võrk |
| 3 | SD-kaart (ringpuhver) |
| 4 | iSCSI sihtmärk (kesksalvesti) |

Näide: võrgurikkest möödaminek

Kui võrk lõpetab ootamatult töö, edastab funktsioon ANR kesksalvestisse lokaalselt puhverdatud salvestise, kui võrk on jälle saadaval.

Näide: videoandmete salvestamine, kui võrk ei ole saadaval

Metroorongis ei ole jaamade vahel võrguühendust kesksalvestiga. Kesksalvestile saab puhverdatud salvestise edastada ainult regulaarsete peatuste ajal.

Veenduge, et puhverdatud salvestise edastamiseks vajaminev aeg ei ületaks jaamas peatumise aega.

Näide: ANR häiresalvestuseks

Häire-eelset salvestist hoitakse lokaalselt. Kesksalvestisse edastatakse häire-eelne salvestis ainult siis, kui esineb häire. Kui häiret ei esine, ei edastata kesksalvestisse vananenud häire-eelset salvestist ja seega ei koormata võrku.

Piirangud



Pange tähele!

Kohalikul salvestusvahendil ei saa videoid taasesitada, kui koodril on seadistatud kasutaja ja otsepildi paroolid. Vajaduse korral eemaldage paroolid.

Funktsioon ANR töötab ainult VRM-i salvestusega.

Funktsioon ANR ei tööta koodriga, millele on seadistatud turvaline ühendus otsekuva jaoks.

Funktsiooni ANR kasutamiseks peate olema koodri salvestusvahendi seadistanud.

Koodril, millele te soovite funktsiooni ANR seadistada, peab olema püsivara versioon 5.90 või hilisem.

Mitte kõik koodritüübid ei toeta funktsiooni ANR.

Funktsiooni ANR ei saa kasutada kahekordse salvestusega.

iSCSI salvestussüsteem peab olema õigesti seadistatud.

Järgmine loend sisaldab võimalikke põhjuseid, miks te funktsiooni ANR seadistada ei saa.

- Koodriga ei saa ühendust (vale IP-aadress, võrgu rike jne).
- Koodri salvestusvahend ei ole saadaval või on kirjutuskaitstud.
- Vale püsivara versioon.
- Koodritüüp ei toeta funktsiooni ANR.
- Kahekordne salvestus on aktiivne.

5.2.2

Salvestamisega seotud sündmuste ülevaade

Selles peatükis kirjeldatakse erinevaid salvestamisega seotud sündmuseid.

Buffer Storage State

Kui võrgus või kesksalvestis tekib rike, tagab funktsioon ANR, et kooder edastaks puuduva perioodi lokaalselt puhverdatud salvestise pärast rikke parandamist kesksalvestisse.

Puhversalvesti olekud on järgmised.

- **Storage State Unknown**
- **Storage State OK**
- **Storage State Critical Buffer Fill Level**
- **Storage State Failure**

Buffer Storage Overflow

See sündmus näitab, et salvestuspuhver on juba täis ja salvestist ei edastata enam kesksalvestisse.

Storage State / Secondary Storage State

Storage State näitab kaamera ja kesksalvestise vahelise ühenduse olekut. Sündmus **Storage State**

Failure vallandub, kui kaamera kaotab ühenduse kesksalvestisega. Kui katkestus kestab ainult lühikest aega, ei tähenda selle sündmuse toimumine tingimata videoandmed kaotaminekut.

Salvesti olekud on järgmised.

- **Storage State Unknown**
- **Storage State OK**
- **Storage State Failure**

Recording monitor state / Secondary recording monitor state

See sündmus näitab salvestamise jälgimist. Häire ei käivitu seni, kuni kaamera saab puhverdada

salvestise muutmällu. Sündmus **Recording monitor state recording loss** käivitub ainult siis, kui viimase kahe minuti videoandmeid ei saa enam muutmällu puhverdada ja need lähevad kaotsi. Sündmus näitab ka ajaperioodi, millal videoandmed kaotsi läksid.

Salvestamise jälgimise olekud on järgmised.

- **Recording monitor state unknown**

- Recording monitor state ok
- Recording monitor state recording loss

Vt

- *Automaatne võrguühenduse rikke korral toimuv varundamine (Automated Network Replenishment, ANR), lehekülg 21*

5.3 Häire käsitlemine

Häireid saab ühekaupa seadistada nii, et nendega tegeleb üks või mitu kasutajarühma. Häire korral kuvatakse see nende kasutajarühmade kõikide kasutajate häirete nimekirjas, mis on seadistatud seda häiret saama. Kui ükskõik milline kasutaja hakkab häirega töötama, kaob see kõikide teiste kasutajate häirete nimekirjast.

Häired kuvatakse tööjaama häiremonitoril. Seda on kirjeldatud järgmistes peatükkides.

Häire käsitlemise töövoog

1. Süsteemis tekib häire.
2. Häirete teavitused ilmuvad kõikide kasutajate häirete nimekirjas, kes on seadistatud seda häiret saama. Seadistatud monitoridel näidatakse kohe häire videot. Kui tegemist on automaatselt kuvatava häirega (automaatne hüpikeade), kuvatakse häire videot automaatselt ka Operator Clienti tööjaama häirete monitoridel. Kui häire on seadistatud automaatselt tühistatava häirena, eemaldatakse see häirete nimekirjast pärast automaatse tühistuse aega (seda saab seadistada Configuration Clientis). Monitoridel asendatakse VIP XD-de nelikvaated ajutiselt täisekraani kuvaga.
3. Üks kasutajatest võtab häire vastu. Seejärel kuvatakse häire video selle kasutaja tööjaamal (kui seda pole veel automaatse hüpikvideona kuvatud). Häire eemaldatakse kõikidest muudest häirete nimekirjadest ja häirevideote kuvadest.
4. Kasutaja, kes häire vastu võtab, käivitab töövoogu, mis võib hõlmata tegevusplaani lugemist ja kommentaaride sisestamist. See samm on valikuline – töövoogu nõudeid saab seadistada administraator.
5. Lõpuks tühistab kasutaja häire. See eemaldab häire tema häirete nimekirjast ja häirete kuvast. Monitoride rühmas naasevad monitorid nendele kaameratele, mida kuvati enne häire tekkimist.

Häirepildiaken

1. Häirevideo kuvamiseks asendab häirepildiaken otsepildi või taasesituse pildiakna sellel monitoril, mis on häire kuvamiseks seadistatud.
2. Iga häire saab rea pildipaane. Iga häirega saab seostada kuni 5 pildipaani. Nendel pildipaanel võib kuvada otse- või salvestatud videoid või skeeme. Monitorirühmas võib iga häire avada kaameraid ühel monitorireal. Reas olevate kaamerate arv on piiratud monitorirühma tulpade arvuga. Ekraane, mida ei kasutata häirevideote jaoks, saab seadistada nii, et need kas jätkavad pooleliolevat kuva või kuvavad tühja ekraani.
3. Prioriteetsemad häired kuvatakse vähem prioriteetsete häirete kohal nii monitoriridadel kui ka Operator Clienti tööjaamade kuva häireridadel.
4. Kui häirepildiaken on häirepiltide ridu täiesti täis ja tuleb kuvada veel üks häire, „kuhjatakse“ vähem prioriteetsed häired häirepildiakna alumisele reale kokku. Saate vaadata kokkukuhjatud häireid rea vasakul küljel olevate nuppude abil. Saate häirete kuhjasid vaadata monitorirühmas Operator Clienti tööjaama kuva akna **Monitors** nuppude abil. Häirega monitorid kuvatakse punaste ikoonide ja vilkuvate LED-tuledega. Häire pealkirja, kellaega ja kuupäeva saab valikuliselt kuvada kõikidel monitoridel või ainult häirerea esimesel monitoril.
5. Võrdse prioriteetsusega häirete korral saab administraator seadistada järjekorra käitumise.

- Viimane-sisse-esimene-välja-režiim (LIFO): selles seadistuses sisestatakse uued häired sama prioriteediga vanemate häirete *kohale*.
 - Esimene-sisse-esimene-välja-režiim (FIFO): selles seadistuses sisestatakse uued häired sama prioriteediga vanemate häirete *alla*.
6. Häirete pildipaana võib häirete pildiaknasse ilmuda kahel viisil.
- Kui see tekib (automaatne hüppikpilt). See juhtub siis, kui häire on prioriteetsem kui kuva.
 - Kui häire vastu võetakse. See juhtub siis, kui häire on vähem prioriteetne kui kuva.

Automaatsed hüppihäired

Häireid saab seadistada nii, et neid kuvatakse olenevalt häire prioriteetsusest automaatselt (hüppikaken) häirete pildiaknas. Iga kasutajarühma otse- ja salvestatud videote kuvadele on määratud prioriteetsus. Kui sissetulev häire on prioriteetsem kui kasutaja kuva, kuvab häire oma häirerea automaatselt häirete pildiaknas. Kui häirete pildiakent parajasti ei kuvata, asendab see automaatselt otse- või salvestatud video pildiakna monitoril, millel on häire lubatud.

Kuigi hüppihäired kuvatakse häirepildiaknas, ei võeta neid automaatselt vastu. Neid saab kuvada korraga mitme kasutaja ekraanil. Kui kasutaja võtab vastu automaatse hüppihäire, eemaldatakse see kõikide muude kasutajate häirete nimekirjadest ja häirete kuvadest.

Häire käsitlemine väljalülitumise korral

Serveri väljalülitumise korral säilitatakse kõik aktiivsed häired. Häired taastatakse ja need ilmuvad uuesti aknas **Alarm List**, kui süsteem taaskäivitub.

Häired, mis on olekus **Accepted** või **Workflow**, viiakse süsteemi taaskäivitamisel automaatselt tagasi olekusse **Active**. Olekus **Workflow** olevatele häiretele sisestatud kommentaarid säilitatakse.



Pange tähele!

Häire andmed salvestatakse automaatselt iga minuti järel, nii et andmete maksimaalne kadu on ühe minuti pikkune.

Vt

- *Häirenäit, lehekülg 134*
- *Sündmuste ja häirete käsitlemine, lehekülg 106*

5.4

Videoanalüüsi aktiveerimine/deaktiveerimine

Kasutajarühma kasutajad, kellel on vastav luba, saavad videoanalüüsi ajutiselt teatud kaamerate jaoks aktiveerida või deaktiveerida.

Loa konfigureerimine Configuration Clientis:

- Põhiaken > sakk **User groups** > **User groups** > sakk  > sakk **Operating permissions** > sakk **Operator features** > **Activate/Deactivate Video Analysis**

või

- Põhiaken > **User groups** > sakk **Enterprise User Groups** >  > sakk **Operating permissions** > sakk **Operator features** > **Activate/Deactivate Video Analysis**

Operator Client Vaikimisi aktiveeritakse videoanalüütika kõigi kaamerate jaoks. Seda saab deaktiveerida ühe kaamera või mitme kaamera jaoks.

Videoanalüüsi deaktiveerimiseks ühe kaamera jaoks:

1. Navigeerige Operator Client soovitud kaamerani loogilises puus, lemmikute puus, pildipaneelis või saidikaardil.
2. Paremklopsake kaameral, siis klõpsa **Deactivate Video Analysis**.

Videoanalüüs on deaktiveeritud ja kaameral kuvatakse ülekatte ikoon .

Videoanalüütika deaktiveerimiseks mitme kaamera jaoks:

1. Liikuge Operator Client Loogikapuu või Lemmikute puu kausta, mis sisaldab soovitud kaameraid.
2. Paremklopsake kaustal ja seejärel . **Deactivate Video Analysis**

Videoanalüüs on deaktiveeritud kõigi selle kaustaga olevate kaamerate puhul ning ülekatte ikoon

 kuvatakse kõigil kaustas olevatel kaameratel.

Videoanalüütika aktiveerimiseks ühe kaamera jaoks oleku videoanalüüsiga: Deactivated:

1. Navigeerige Operator Client soovitud kaamerani loogilises puus, lemmikute puus, pildipaneelis või saidikaardil.
2. Paremklopsake kaameral, siis klõpsa **Activate Video Analysis**.

Videoanalüüs aktiveeritakse ja kaamera ülekatteikoon  kaob.

Videoanalüütika aktiveerimiseks mitmele kaamerale oleku videoanalüüsiga: Deactivated:

1. Liikuge Operator Client Loogilise puu või Lemmikute puu kausta, mis sisaldab soovitud kaameraid.
2. Paremklopsake kaustal ja seejärel . **Activate Video Analysis**

Videoanalüütika aktiveeritakse kõigi selle kausta kaamerate jaoks ning kaamerate ülekatteikoon

 kaob.

**Pange tähele!**

Videoanalüüsi aktiveerimine/deaktiveerimine Operator Clientis on võimalik ainult siis, kui Operator Clientil on ühendus Central Serveriga.

**Pange tähele!**

Videoanalüüsi aktiveerimine/deaktiveerimine pole ONVIF G profilliga koodrite puhul saadaval.

**Pange tähele!**

Pärast Operator Clienti või Central Serveri taaskäivitamist säilib viimane säte.

5.5

Väljalogimine tegevusetuse tõttu

Ettenähtud kasutus

Väljalogimine tegevusetuse tõttu on mõeldud Operator Clienti või Configuration Clienti kaitsmiseks operaatori või administraatori puudumise ajal.

Saate kasutajarühma kaupa seadistada, et Operator Client logitakse pärast teatud tegevusetu ajavahemikku automaatselt välja.

Configuration Clienti jaoks ei saa kasutada kasutajarühmi. Väljalogimine tegevusetuse korral kehtib ainult **administraator**itele.

Kõik toimingud kaugjuhtimispuldi, hiire ja kaamera kaugjuhtimispuldiga mõjutavad tegevusetuse tõttu väljalogimise ajavahemikku. Operator Clienti automaatsed toimingud seda ajavahemikku ei mõjuta. Configuration Clienti automaatsed toimingud, nagu püsivara üleslaadimine või iSCSI seadistamine, takistavad tegevusetuse tõttu väljalogimist.

Saate tegevusetuse tõttu väljalogimise seadistada ka BVMS-i veebikliendile.

Vahetult enne tegevusetuse tõttu väljalogimist tuletab dialoogiboks kasutajale meelde, et kasutaja takistaks seda väljalogimist.

Logiraamat salvestab tegevusetuse tõttu väljalogimise.

Näide

Kui tööjaam asub avalikus kohas, vähendab tegevusetuse tõttu väljalogimine ohtu, et volitamata isik avab valveta jäetud tööjaamas Operator Clienti.

Administraatorite rühma liige logitakse pärast tegevusetust automaatselt välja, aga lauaametnik (operaatorite rühm) võib videot vaadata ilma süsteemi kasutamata ning tal ei ole tegevusetuse tõttu väljalogimist vaja.

Piirangud

Client SDK tegevus ei toeta tegevusetuse tõttu väljalogimist, see tähendab, et Client SDK tegevus ei mõjuta määratud ajavahemikku.

5.6 Versioonist sõltumatu Operator Client

Ühilduvusrežiimi jaoks peab nii Operator Clientil kui ka Management Serveril olema hilisem versioon kui 5.5.

Operator Clienti kasutaja saab Management Serverisse edukalt logida ka siis, kui kasutatakse varasemat tarkvara versiooni.

Kui server pakub uuemat seadistust, kui on Operator Clienti tööjaamal, kopeeritakse see seadistus automaatselt Operator Clienti tööjaama. Kasutaja saab otsustada, kas uus seadistus alla laadida.

Operator Client pakub vähem funktsioone ja on ühendatud selle Management Serveriga.

Järgmised Management Serveriga seotud funktsioonid on saadaval pärast sisselogimist eelmise versiooniga Management Serverisse.

- Kasutajaeelistused
- Käsitvälvestamise alustamine
- Seadme olekute kuva
- Relee olekute lülitamine
- Otsing logiraamatus
- Sündmuste otsing ei ole võimalik.
- Server Lookup
- Kaugeksport

5.6.1 Ühilduvusrežiimis töötamine



: see Operator Client oleks kuvatakse ühilduvusrežiimi korral.

Uuemates versioonides kui 5.5 töötab Operator Client ühilduvusrežiimis, kui Management Server versioon on madalam kui Operator Client versioon.

Uuemas versioonis kui 10.0 töötab Operator Client ühilduvusrežiimis järgmistel juhtudel.

- Kõiki sideteenuseid ei saanud Operator Client ühendada.
- Näide: Management Server on üleval ja töötab, kuid WebServiceHost on maas.
- Operator Client ja Management Server vahelises sideliideses on muudatusi

Ainult semantilised liidese muudatused või teenuste osaline väljalangemine võivad põhjustada selle, et Operator Client võivad mõned funktsioonid puududa.

5.7 Panoraamkaamera vaaterežiimid

Selles peatükis kirjeldatakse panoraamkaamera vaaterežiime, mis on kättesaadavad BVMS'is. Saadaval on järgmised vaaterežiimid.

- Ringvaade
- Panoraamvaade
- Kärbitud vaade

Panoraam- ja kärbitud vaate režiimid loob BVMS-is sirgestamise protsess. Ääre sirgestamist ei kasutata.

Administraator peab Configuration Clientis seadistama panoraamkaamera paigaldusasendi.

Saate kaamera pildipaani suurust vastavalt vajadusele muuta. Pildipaani kuvasuhe ei pea olema ainult 4 : 3 või 16 : 9.

Vt

- *Panoraamkaamera kuvamine, lehekülg 39*
- *Panoraamkaamera vaaterežiimi vahetamine, lehekülg 40*
- *Pildipaani paigutus ja suuruse muutmine, lehekülg 42*

5.7.1 360° panoraamkaamera – paigaldatud põrandale või lakke

Järgmisel joonisel on näidatud põrandale või lakke paigaldatud 360° kaamera sirgestamine.

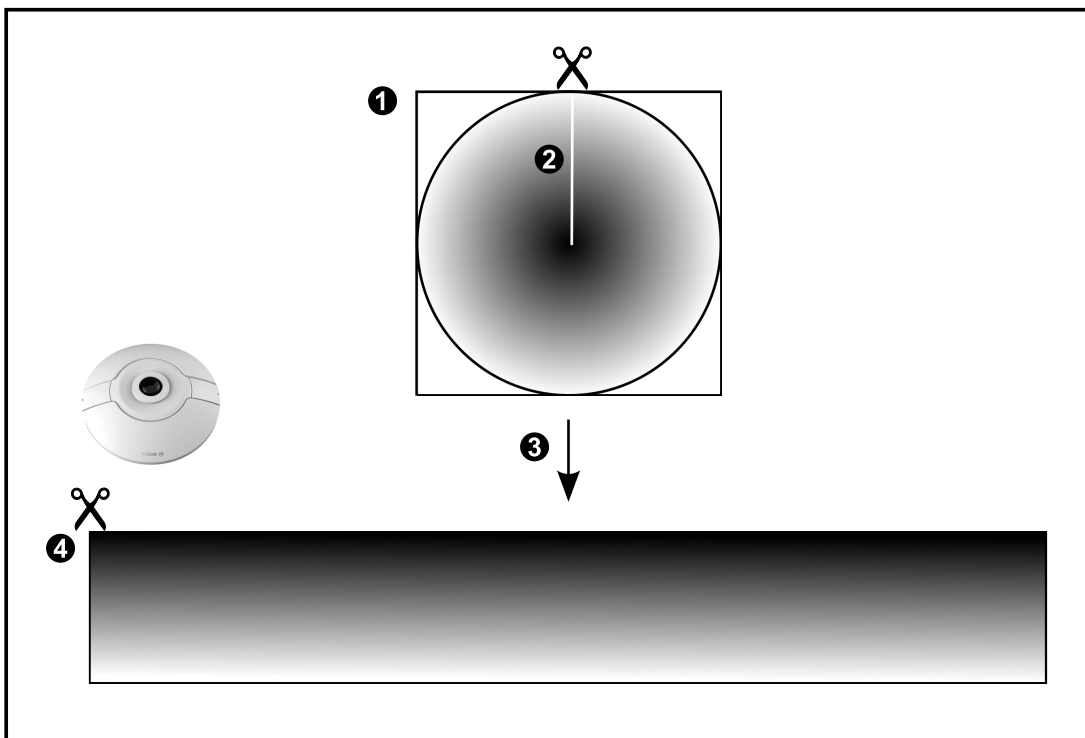
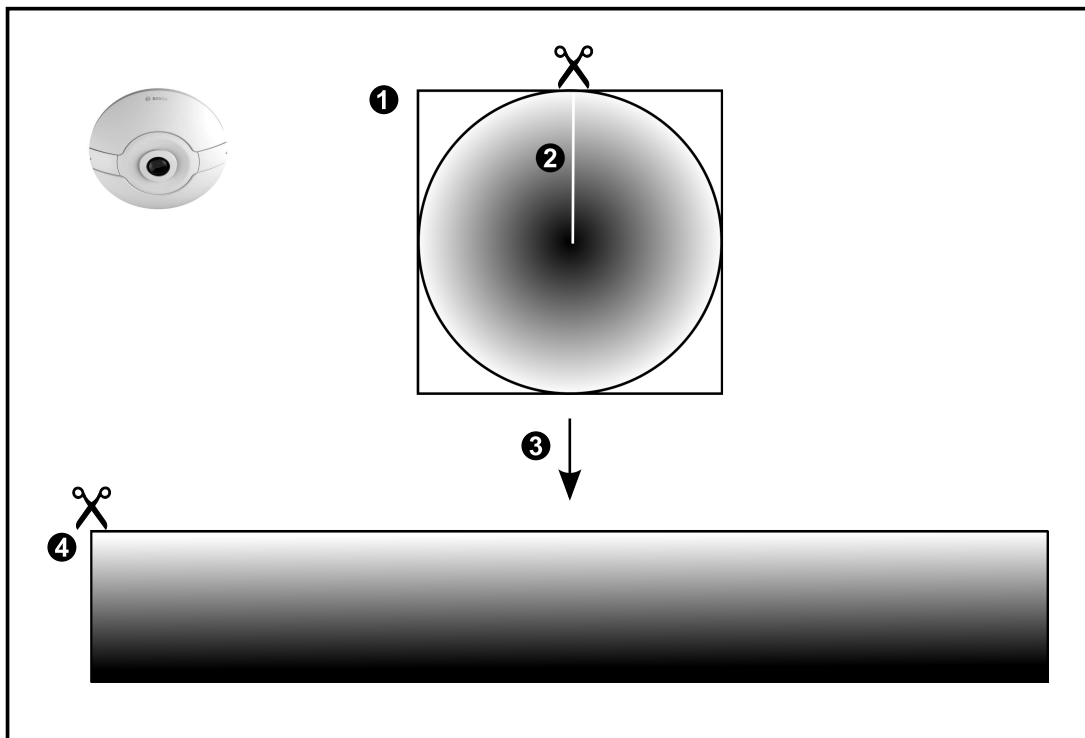

| | | | |
|---|---|---|---------------|
| 1 | Täisringiga pilt | 3 | Sirgestamine |
| 2 | Tükeldamise joon (operaator saab selle asukohta muuta, kui pilti pole sisse suunitud) | 4 | Panoraamvaade |

5.7.2

180° panoraamkaamera – paigaldatud põrandale või lakke

Järgmisel joonisel on näidatud põrandale või lakke paigaldatud 180° kaamera sirgestamine.

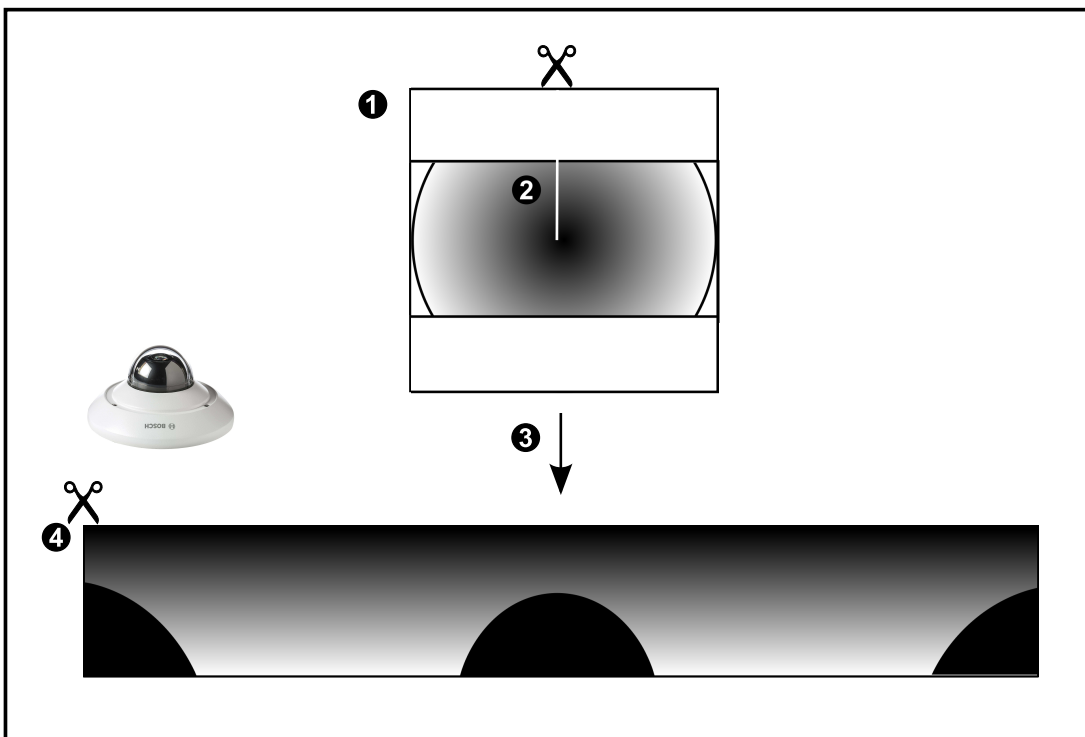
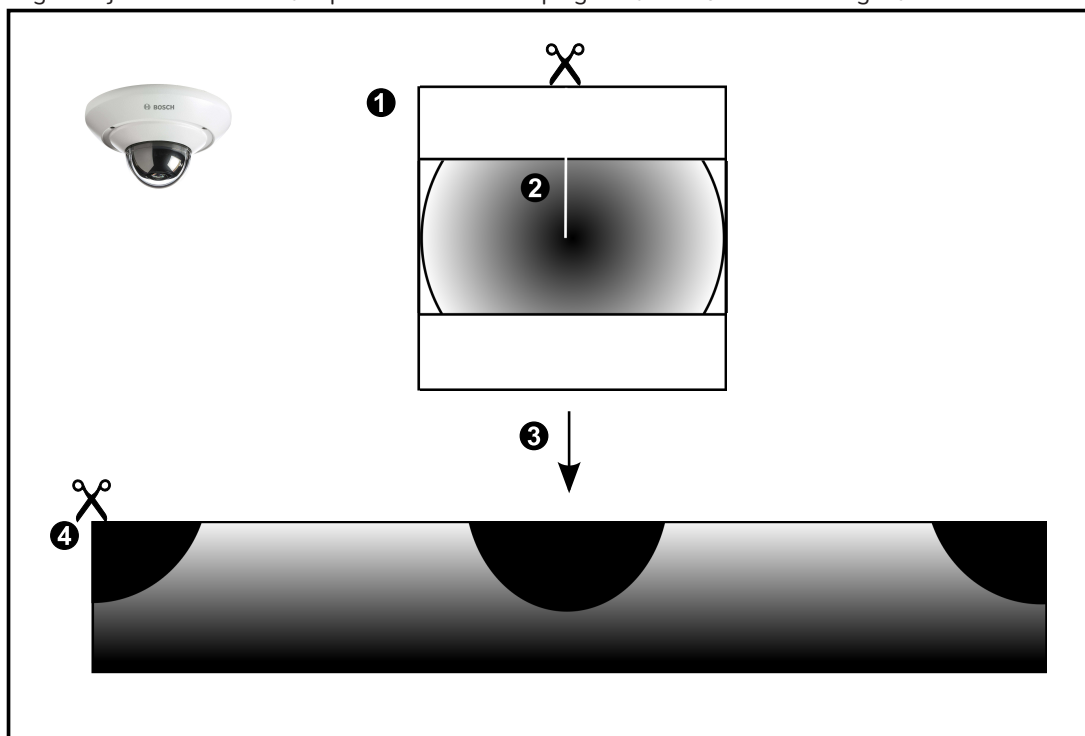

| | | | |
|---|---|---|---------------|
| 1 | Täisringiga pilt | 3 | Sirgestamine |
| 2 | Tükeldamise joon (operaator saab selle asukohta muuta, kui pilti pole sisse suunitud) | 4 | Panoraamvaade |

5.7.3

360° panoraamkaamera – paigaldatud seinale

Järgmisel joonisel on näidatud seinale paigaldatud 360° kaamera sirgestamine.

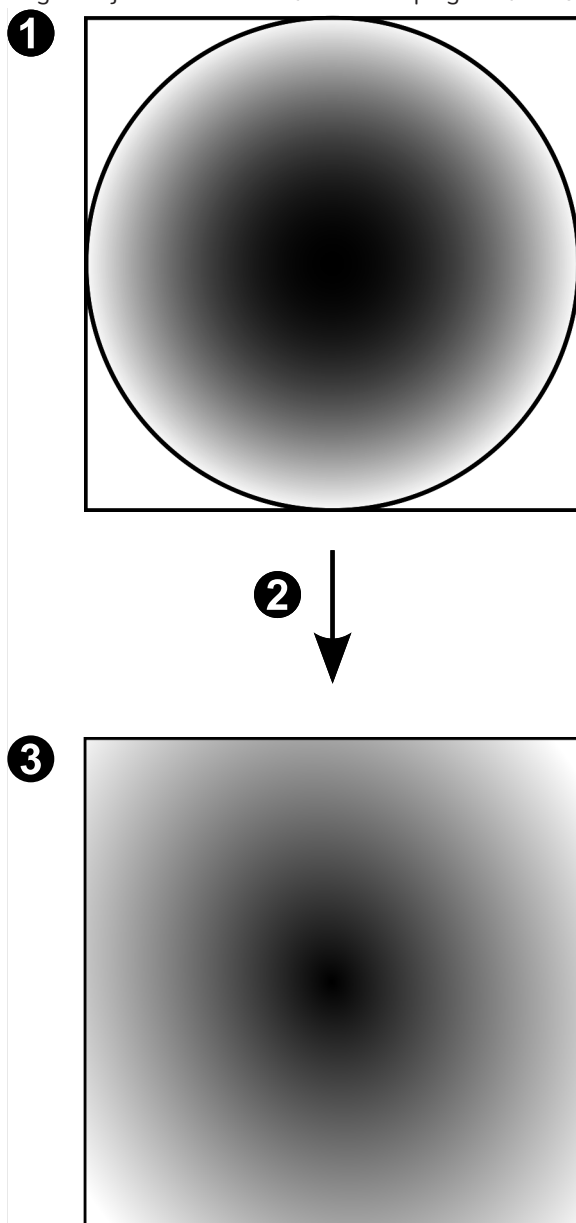

| | | | |
|---|------------------|---|---------------|
| 1 | Täisringiga pilt | 3 | Panoraamvaade |
| 2 | Sirgestamine | | |

5.7.4

180° panoraamkaamera – paigaldatud seinale

Järgmisel joonisel on näidatud seinale paigaldatud 180° kaamera sirgestamine.

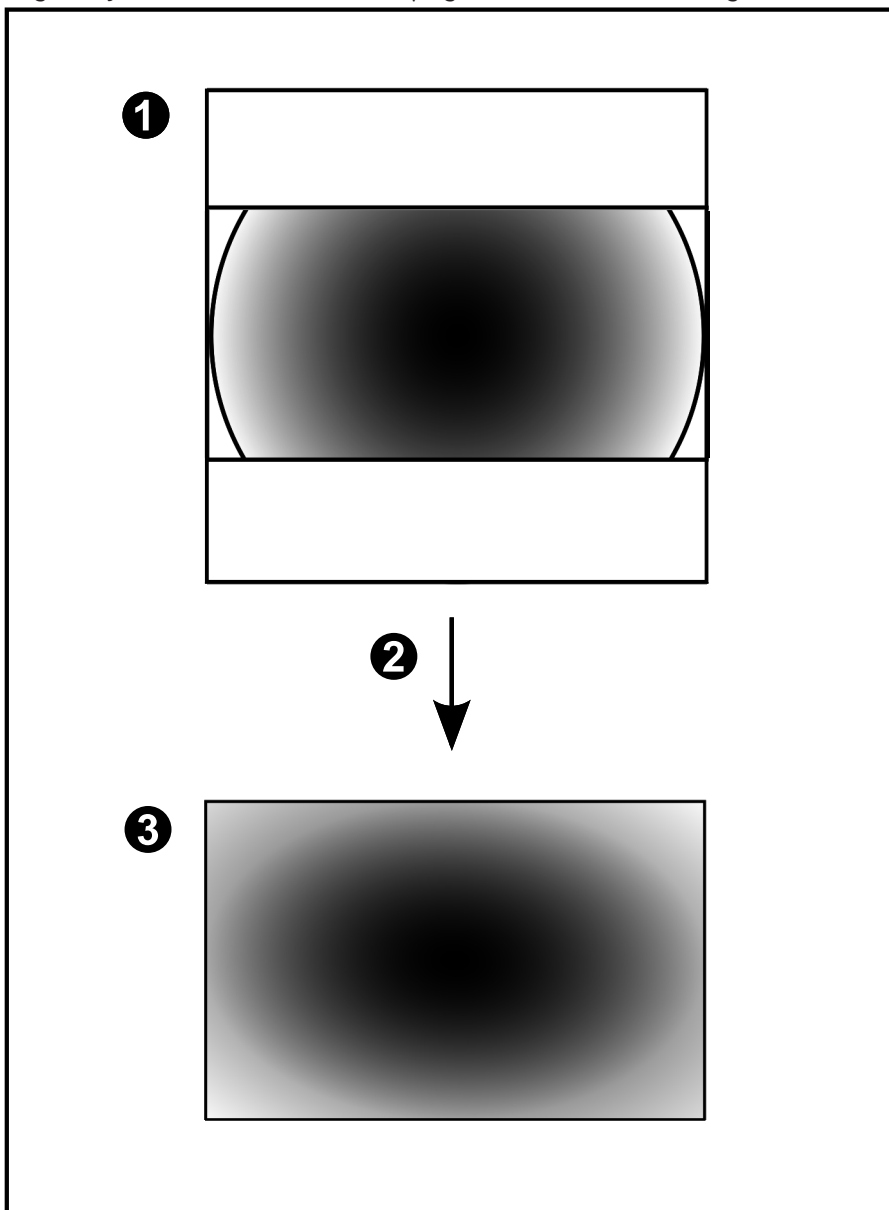

| | | | |
|---|------------------|---|---------------|
| 1 | Täisringiga pilt | 3 | Panoraamvaade |
| 2 | Sirgestamine | | |

5.7.5

Panoraamkaamera kärbitud vaade

Järgmisel joonisel on näidatud pörandale või lakke paigaldatud 360° kaamera kärpimine. Kärpimiseks kasutatav sirgjooneline osa on fikseeritud. Saate kärbitud pildipaani osa muuta olemasolevate PTZ juhtseadistega.

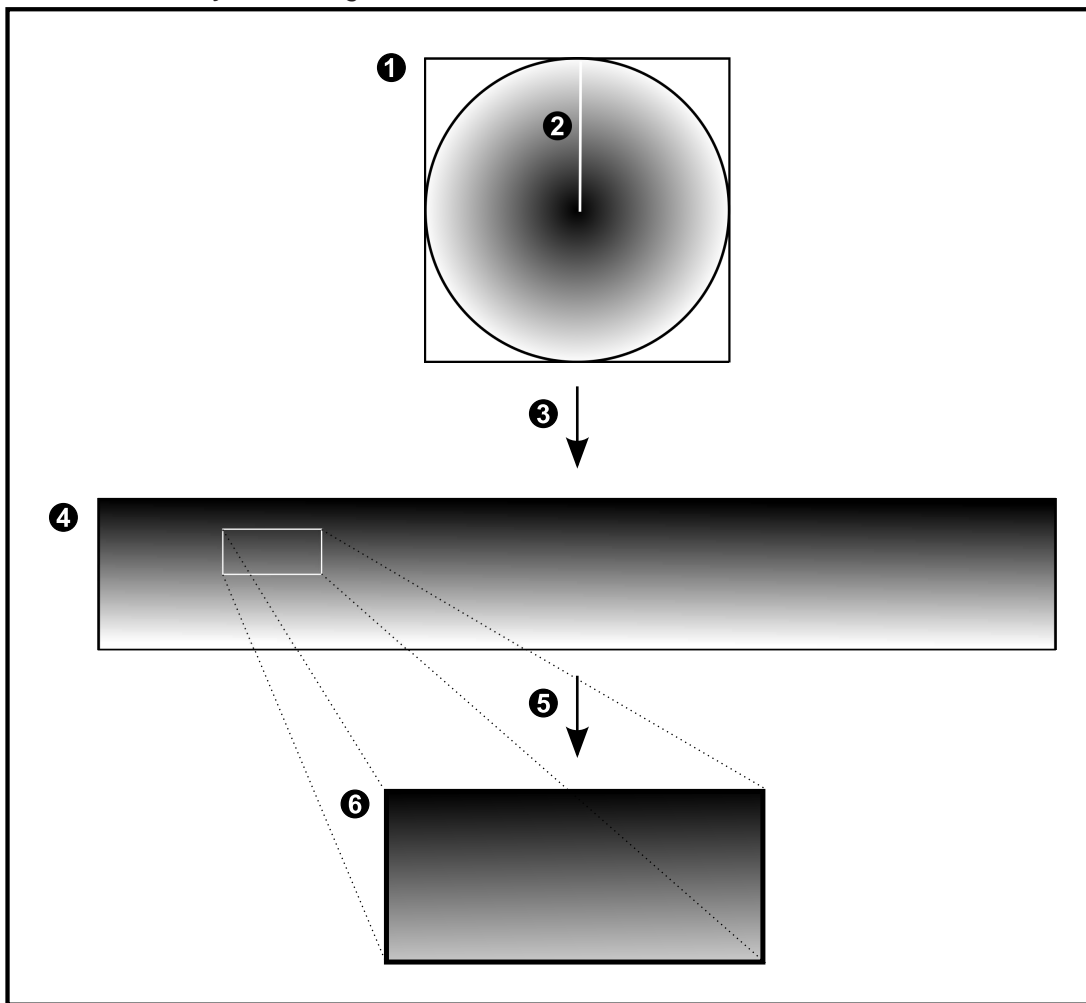

| | | | |
|---|---|---|---------------------|
| 1 | Täisringiga pilt | 4 | Panoraamvaade |
| 2 | Tükeldamise joon (operaator saab selle asukohta muuta, kui pilti pole sisse suumitud) | 5 | Kärpimine |
| 3 | Sirgestamine | 6 | Kärbitud pildipaani |

5.8 SSH-tunneldus

BVMS pakub kaugühendust Secure Shell (SSH) tunnelduse abil.

SSH-tunneldusega ehitatakse SSH protokollisokliühendusega loodud krüpteeritud tunnel. See krüpteeritud tunnel saab transportida nii krüpteeritud kui krüpteerimata faile. SSH kasutab ka Omni-Path protokoll, mis on Inteli arendatud kõrge jõudluse ja madala latentsusastmega sideprotokoll.

Tehnilised üksikasjad ja keelud

- SSH-tunneldus kasutab porti 5322. Seda porti ei saa muuta.
- SSH-teenus tuleb installida samasse serverisse BVMS-i Management Serveriga.
- (Enterprise) kasutajakontodele peab olema seadistatud parool. Ilma paroolita (Enterprise) kasutajakontod ei saa SSH-ühendust kasutades sisse logida.
- Kohaliku salvestusega kaamerad ei toeta SSH-ühendust.
- Configuration Client ei saa SSH kaudu kaugühendust luua. Configuration Clienti ühenduse peab looma pordi vastendamise kaudu.
- Operator Client kontrollib ühendust SSH-teenusega iga 15 sekundi tagant. Kui ühendus katkeb, testib Operator Client ühendust uuesti iga minuti tagant.

Märkus.

Kui olete seadistamise ajal lubanud TLS-sertifikaadi valideerimise, siis valideerib Operator Client käivitamisel serveri TLS-sertifikaadi.

- SSH-server kontrollib sertifikaati ainult käivitamisel. Kui kehtivat sertifikaati ei leita, läheb SSH-server omamoodi unerežiimi. See tähendab, et see jätkab töötamist, kuid ei tee mingeid toiminguid.
- Kui Operator Client teatab, et teenus töötab, kuigi server on võrguühenduseta, tuleb sertifikaat kehtiva vastu vahetada ja SSH-teenus taaskäivitada.
- Sertifikaadi asendamise korral tuleb SSH-teenus uue sertifikaadi jõustumiseks taaskäivitada.
- SSH-teenuse logifailist näete, millist sertifikaati SSH-teenus kasutab.

Pordivastendus

- ▶ Seadistage BVMS-i Management Serveris üks pordi edastamine, et kasutada porti 5322 nii sisemiste kui välimiste ühenduste jaoks.
See on ainuke pordi vastendamine, mida peate terves süsteemis tegema.
BVMS-i porti ei ole vaja vastendada.

Krüpteeritud side

Kui ühendus on SSH-tunneliga loodud, krüpteeritakse kogu side BVMS-i Management Serveri ja kaugkliendi vahel.

6 Alustamine

See peatükk annab teavet, kuidas alustada BVMS-i kasutamist.

6.1 Operator Clienti käivitamine

Märkus.

- Enne süsteemi kasutamist aktiveerige tellitud litsentsid. Seadistusjuhend ja Configuration Clienti veebispikker kirjeldavad, kuidas litsentse aktiveerida.
- Veendumaks, et teie BVMS kasutaks keelt, mida teil on vaja, seadistage see keel oma Configuration Clientis. Lugege üksikasju veebispikrist.

Kui Management Serveris töötab uuem BVMS-i versioon, installitakse see versioon sisselogimisel automaatselt puutevaba juurutusega.

Märkus.

Kui olete seadistamise ajal lubanud TLS-sertifikaadi valideerimise, siis valideerib Operator Client käivitamisel serveri TLS-sertifikaadi.

- Kui sertifikaat valideeritakse automaatselt, siis käivitub Operator Client ilma edasise sekkumiseta.
- Kui sertifikaati ei saa automaatselt valideerida, palutakse teil sertifikaat üle vaadata ja otsustada, kas soovite seda usaldada ja sellegipoolest käivitada Operator Clienti või katkestada ühenduse.
- Kui sertifikaat tühistatakse või valideerimise ajal ilmnevad kriitilised vead, blokeeritakse ühendus automaatselt ja te ei saa jätkata.

Alustamiseks Operator Client peate valima sisselogimiseks autentimismeetodi:

- nagu **BVMS user**,
- kui **Windows user** (kasutades ühekordset sisselogimist) või
- autentimisega välise identiteedipakkuja kaudu.

Alustamiseks Operator Client nimega BVMS user:

1. Valige menüüs **Start Programmid** > BVMS > Operator Client. Kuvatakse sisselogimise dialoogiboks.
2. Valige nimekirjast **Connection**: IP-aadress või Management Serveri või Enterprise Management Serveri DNS-nimi.

Märkus. Kui te kasutate SSH-ühendust, valige **<New...>** ja sisestage aadress järgmises vormingus: **ssh://IP või serverinimi:5322**.

SSH-ühenduse kasutamiseks peab kasutajakontodel olema seadistatud parool (vt *SSH-tunneldus, lehekülg 33*).

3. Valige jaotises **Authentication BVMS user**.
4. Sisestage väljale **User Name**: oma kasutajanimi.
5. Sisestage väljale **Password**: oma parool.

Märkus. Kui käivitate rakenduse esimest korda, sisestage kasutajanimiks Admin, parooli ei ole vaja.

Korruga mitme Management Serveri arvuti avamiseks sisestage Enterprise-kasutajarühma liikme kasutajanimi.

6. Klõpsake **OK**.

Kui teie kasutajarühmale on seadistatud kahekordne autentimine, kuvatakse järgmine sisselogimise dialoog.

Seadistatud teise kasutajarühma kasutaja sisestab nõutava teabe.

Rakendus käivitub.

Kui kahekordne autentimine on valikuline, klõpsake teises sisselogimise dialoogiboksis uuesti lihtsalt **OK**. Sel juhul on Teil ainult oma kasutajarühma kasutajaõigused ja mitte kahekordse autentimise rühma kasutajaõigused, mis võivad olla laiemad.

Funktsiooni Operator Client käivitamiseks kasutajana Windows user (kasutades ühekordset sisselogimist):



Pange tähele!

Ühekordse sisselogimise alustamiseks Operator Client peab kasutaja olema seotud LDAP-i kasutajarühmaga, mis on konfigureeritud jaotises Configuration Client.



Pange tähele!

SSH-ühenduse või topeltvolituse kasutamisel pole Operator Client ühekordse sisselogimise käivitamine võimalik.

1. Valige menüüs **Start Programmid** > BVMS > Operator Client.
Kuvatakse sisselogimise dialoogiboks.
2. Valige loendis **Connection**: Management Serveri või Enterprise Management Serveri IP-aadress või DNS-i nimi.
3. Valige jaotises **Authentication Windows user**.
4. Klõpsake **OK**.
Operator Client käivitub.

Välise Operator Client autentimise alustamiseks Identity provider :



Pange tähele!

Operator Client käivitamiseks välise (IDP) Identity provider (IdP) autentimise teel tuleb IdP-suvandid konfigureerida üksuses Configuration Client.



Pange tähele!

Operator Clienti käivitamiseks välise Identity provider (IdP) autentimisega, peab teie arvutisse olema installitud brauser.

1. Valige menüüs **Start Programmid** > BVMS > Operator Client.
Kuvatakse sisselogimise dialoogiboks.
2. Valige loendist **Connection**: IP-aadress või DNS-i nimi Management Server või Enterprise Management Server.
Operator Client kontrollib, kas IdP on serveris konfigureeritud. Kui IdP on konfigureeritud, kuvatakse suvand **External identity Authentication** all.
3. Valige see suvand ja seejärel klõpsake **OK**.
Avaneb brauseri aken.
4. Sisestage autentimiseks oma Identity provider mandaadid.
5. Operator Client käivitub pärast seda, kui on teie mandaadid kinnitanud.

Operator Clienti sulgemine.

- ▶ Klõpsake menüüs **System** valikut **Exit**.
Teile kuvatakse hüplikaken, mis küsib, kas soovite tõesti rakendusest väljuda.
- Operator Clienti sulgemiseks klõpsake **Yes** .
- Operator Clientisse naasmiseks klõpsake **No** .
- Kui logisite Operator Clientisse kasutajana, kellel pole volitust rakendust lõpetada, kuvatakse dialoogiboks **Enter Logoff Password**. Paluge vastavate kasutajaõigustega kasutajal sisestada oma kasutajanimi ja parool, et protsess kinnitada.

Vt

- *SSH-tunneldus, lehekülj 33*

6.2 Üksuse Operator Client käivitamine käsurea parameetritega

BVMS Operator Client pakub automaatset sisselogimist, kasutades parameetritega käivitamist. Looge OperatorClient.exe uus otsetee ja reguleerige otsetee sihtmärki.

Kohandage tärnide ** vahel olevat teksti vastavalt olukorrale.

```
*BVMS installation directory*\bin\OperatorClient.exe" /user="*username*" /password="*password*" /connection="*ip address**"
```

Näide.

```
C:\Program Files\BOSCH\BVMS\bin\OperatorClient.exe" /user="Admin" /password="password123" /connection="192.168.20.120"
```

Ühendusparameeter toimib alates versioonist BVMS 9.0. Kasutajanime ja parooli parameetrid toimivad alates versioonist BVMS 5.0.

**Pange tähele!**

Kasutajanimi ja parool salvestatakse otsetee sihtmärgis krüptimata tekstina. See võib olla turvarisk.

6.3 Uue seadistuse vastuvõtmine

Kui süsteemiadministraator aktiveerib Configuration Clientis uue seadistuse, taaskäivitatakse iga Operator Client automaatselt või teavitatakse tööjaama kasutajat uuest seadistusest ja ta saab selle hiljem vastu võtta. Süsteemiadministraator seadistab, milline neist kahest juhtumist aset leiab.

Kui süsteemiadministraator aktiveeris uue seadistuse, ilma et iga Operator Clienti tööjaam peaks uue seadistuse vastu võtma, kuvatakse kõikides Operator Clienti tööjaamades dialoogiboks. Kasutajad saavad uue seadistuse vastu võtta või sellest keelduda. Dialoogiboks suletakse, kui kasutaja ei ole paari sekundi jooksul midagi teinud. Sel juhul uuest seadistusest keeldutakse. Kui uues seadistuses eemaldatakse süsteemist seade (näiteks kaamera), ei ole selle seadme osa funktsioone saadaval, kui te olete uuest seadistusest keeldunud.

Kui te vahetate kasutaja parooli või kustutate kasutaja sel ajal, kui ta on sisse logitud, saab see kasutaja endiselt Operator Clientiga edasi töötada. Kui pärast parooli vahetamist või kasutaja kustutamist katkestatakse ühendus Management Serveriga (näiteks pärast seadistuse aktiveerimist), ei saa kasutaja uuesti automaatselt Management Serveriga ühendust, ilma et ta Operator Clientist enne välja ja sisse logiks.

Uue seadistuse vastuvõtmine.

- ▶ Logige välja ja seejärel logige uuesti sisse.
Uus seadistus on nüüd kasutusel.

6.4 Süsteemi avamine

Süsteemi avamiseks peate tegema järgmised toimingud.

1. Soovitud süsteemi võrguaadressi valimiseks tehke üks järgmistest toimingutest.
 - Klõpsake eelvalitud nimekirja kirjet.
 - Sisestage käsitsi võrguaadress.
 - Valige võrguaadress Server Lookupi abil.
2. Logige soovitud süsteemi sisse.
 - Ühe serveriga süsteem
 - Enterprise System

6.5 Serveri Lookupi kasutamine

- Funktsioon BVMS-i Server Lookup võimaldab operaatoril ühenduda antud serverite nimekirjast ühe BVMS-i Management Serveriga.
- Configuration Clienti või Operator Clienti üksikasutaja võib järjest mitme süsteemi tööpunktiga ühenduse luua.
- Süsteemi tööpunkt võib olla Management Server või Enterprise Management Server.
- Server Lookup kasutab serverite nimekirja hostimiseks spetsiaalset Management Serverit.
- Server Lookup ja Management Server või Enterprise Management Server saavad toimida funktsionaalselt ühes masinas.
- Server Lookup aitab leida süsteemi tööpunkte nime või kirjelduse järgi.
- Kui Operator Client on Management Serveriga ühendatud, saab see BVMS-i Management Serverilt sündmusi ja häireid ning näitab otse- ja salvestatud videoid.

Avamine.

1. Käivitage Operator Client või Configuration Client.
Kuvatakse sisselogimise dialoogiboks.
2. Valige nimekirjast **Connection:** Configuration Clienti jaoks **<Address Book...>** või Operator Clienti jaoks **<Address Book...>**.
Kui serverile on seadistatud nii eravõrgu kui avalik IP-aadress, on see välja toodud.
Kui teete valiku **<Address Book...>** või **<Address Book...>** esimest korda, kuvatakse dialoogiboks **Server lookup**.
3. Sisestage väljale **(Enterprise) Management Server address** soovitud serveri kehtiv võrguaadress.
4. Sisestage kehtiv kasutajanimi ja parool.
5. Vajaduse korral klõpsake **Remember settings**.
6. Klõpsake **OK**.
Kuvatakse dialoogiboks **Server lookup**.
7. Valige soovitud server.
8. Klõpsake **OK**.
9. Kui valitud serveril on nii eravõrgu kui avalik võrguaadress, kuvatakse teateboks, kus küsitakse, kas te kasutate valitud serveri eravõrgus asuvat arvutit.
Serveri nimi lisatakse sisselogimise dialoogiboksi nimekirja **Connection:**.
10. Valige see server nimekirjast **Connection:** ja klõpsake **OK**.
Kui te olete märgistanud märkeruudu **Remember settings**, saate selle serveri järgmisel korral otse valida.

7 Kaamerapiltide kuvamine

Antud peatükk sisaldab teavet kaamerapiltide kuvamise kohta.

Osad siin peatükis kirjeldatud funktsioonidest saab teie kasutajarühma jaoks inaktiveerida.



Pange tähele!

Selles dokumendis kirjeldatakse mõnda funktsiooni, mis pole BVMS Viewer jaoks saadaval. Üksikasjalikku teavet süsteemi BVMS erinevate väljaannete kohta vaadake veebilehelt www.commerce.iqsight.com ja süsteemi BVMS kiirvalikjuhendist.

7.1 Ajavööndi valimine

Põhiaken



Pange tähele!

Veenduge, et kõigis teie süsteemi arvutites oleks kellaeg seadistatud õigesti vastavalt ajavööndile, kus arvutid asuvad.

Management Server või unmanaged site ja kõik ühendatud seadmed, sh koodrid, dekodeerid, VRM-serveri arvutid ja DVR-seadmed, peavad olema samas ajavööndis. Üksuse Operator Client arvutid (sh Client SDK ja Cameo SDK) ning üksuse Configuration Client arvutid võivad olla muudes ajavööndites, kui Management Server või unmanaged site.

Kui teie Operator Client asub teises ajavööndis kui üks või mitu ühendatud Management Serverit või unmanaged site'i, võite valida ühe järgmistest ajanäitudest.

- Teie kohalik aeg
- UTC
- Management Serveri või unmanaged site'i ajavöönd, millega te ühendatud olete

Kaamerat näitavad pildipaaniid (otsepilt ja taasesitus) näitavad alati vastava Management Serveri või unmanaged site'i aega.

Loogilises puus kuvatakse  iga serveri või unmanaged site'i seadme ikoonil, mis ei ole samas ajavööndis kui see, mis on valitud Operator Clientis:

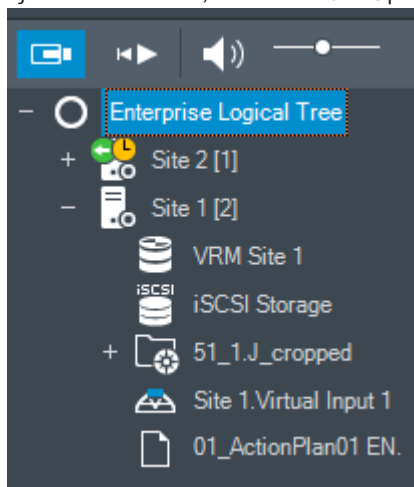

Saate valida serveri või unmanaged site'i ajavööndi, et kuvada see Operator Clientis.

Ajavööndi valimine.

1. Tehke loogilises puus parem hiireklõps serveri ikoonil, et valida selle serveri ajavöönd.
2. Valige ajavööndi valimise nimekirjast soovitud kirje.
 - **Operator Client Time:** Operator Client

- UTC
 - **UTC-x**: iga olemasoleva Management Serveri ajavöönd
- Menüüribal kuvatakse valitud ajavööndil põhinev aeg:

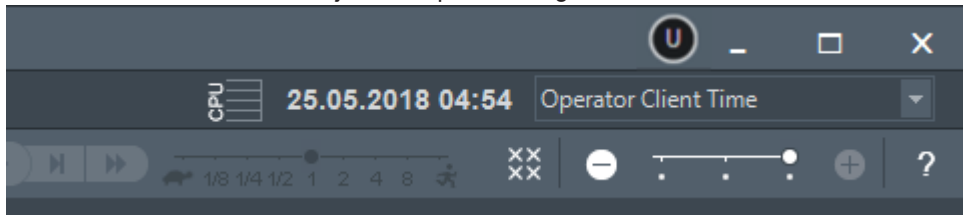

Vt

- *Loogilise puu aken, lehekülg 149*

7.2 Kaamera kuvamine pildipaanelil

Põhiaken

Kaamera pildi määramine pildipaanelile.

- ▶ Lohistage kaamera aknast **Logical tree** pildipaanelile. Valitud kaamera pilti näidatakse pildipaanelil.

Või

1. Valige pildipaanel.
2. Topeltklõpsake aknas **Logical tree** kaamerat. Pildipaanelil kuvatakse valitud kaamera pilt.
3. Korra eelpool kirjeldatud samme iga kaameraga, mida soovite kuvada. Pildipaanelidele on võimalik lohistada ka skeeme ja dokumente.

Või

- ▶ Tehke loogilises puus parem hiireklõps kaamerale ja klõpsake valikut **in next free image pane**. Kuvatakse kaamera.

Kaamera liigutamine pildiaknas.

- ▶ Lohistage kaamera mõnda teise pildipaaneli.

Digitaalne suumimine.

- ▶ Pöörake hiire rattanuppu sisse- või väljasuumimiseks edasi või tagasi.

Vt

- *Loogilise puu aken, lehekülg 149*
- *Pildiaken, lehekülg 150*
- *Pildipaanel, lehekülg 151*

7.3 Panoraamkaamera kuvamine

Põhiaken

Saate kuvada panoraamkaameraid. Panoraamkaamera algupärane täielik ringvaade sirgestatakse pildipaanelil kuvamise ajal.

Saate kuvada panoraamkaameraid ning kasutada PTZ-i otserežiimis ja taasesituse režiimis.

Saate valida panoraampildi huvipunkti teisel pildipaanelil kuvamiseks. See pildipaanel näitab kärbitud pilti.

Kärpimine ja PTZ-i kasutamine kärbitud pildil on võimalik nii otserežiimis kui ka taasesituse režiimis.

Pildiaken võimaldab panoraamkaamerat või mõnda teist kaamerat kuvava pildipaaneli suurust paindlikult muuta.

Panoraamkaamera kuvamine.

1. Lohistage ikooniga  kaamera pildipaanile. Kaamerapilt kuvatakse panoraamvaates.
2. Kasutage pildil navigeerimiseks pildipaanil olevaid juhtelemente.

Kärbitud pildi kuvamine.

1. Kuvage panoraamkaamera panoraamvaates.
2. Vajutage ja hoidke klahvi CTRL. Hiirekursor muutub vastavalt.
3. Klõpsake ja hoidke huvipunkti.
4. Pukseerige valitud punkt muusse pildipaanil. Vabastage klahv CTRL. Kuvatakse valitud punkti ümbritseva panoraamvaate lõik. Sama protseduuri abil on võimalik luua sellest kärbitud kujutisest järgmist kärbitud kujutist. Soovitame kuvada korraga kuni 10 kärbitud pildipaanil.
5. Kasutage pildil navigeerimiseks pildipaanil olevaid juhtelemente.

Vt

- *Panoraamkaamera vaaterežiimi vahetamine, lehekülg 40*
- *Pildipaanil paigutus ja suuruse muutmine, lehekülg 42*
- *Panoraamkaamera vaaterežiimid, lehekülg 27*



7.4

Panoraamkaamera vaaterežiimi vahetamine

Panoraamkaamera peab olema loogilises puus selle kasutaja jaoks seadistatud.

Saate vahetada pildipaanil kuvatud panoraamkaamera vaaterežiimi.

Saadaval on järgmised režiimid.

-  **Circle view**
-  **Panorama view** (algne vaade)
-  **Cropped view**

Vahetamine.

- ▶ Klõpsake panoraamkaamerat kuvava pildipaanil nimeribal ikooni **Switch panoramic mode** ja valige soovitud kirje.

Kui selle kaamera pildipaan sulletakse ja uuesti avatakse, kuvatakse režiim **Panorama view**.

Vt



- *Panoraamkaamera kuvamine, lehekülg 39*
- *Panoraamkaamera vaaterežiimid, lehekülg 27*
- *Pildipaan, lehekülg 151*

7.5

Termilise/optilise duaalkaamera kuvamine

Operator Clientis on võimalik kuvada duaalkaamerast termo- või optilise kaamera pilti kas korraga või eraldi.

Kaamera soovitud vaaterežiimi kuvamine.

- ▶ Lohistage kaamera pildipaani
või
Valige pildipaani ja topeltklõpsake **loogilise puu** aknas soovitud kaamerat.
Valitud kaamera pilt kuvatakse pildipaani.
Vaaterežiim kuvatakse pildipaani nimeribal.
-  **Optical**
-  **Thermal**

Kaamera vaaterežiimi vahetamine.

- ▶ Valige kaamerat näitava pildipaani nimeribalt soovitud vaaterežiim.

Kaamerast termo- ja optilise kaamerapildi kuvamine korraga.

1. Valige kaamerat kuvav pildipaani.
2. Vajutage klahvi CTRL ning pukseerige kaamerapilt teisele pildipaani.
Uuel pildipaani kuvatakse kaamera teine vaaterežiim.

7.6 Mitme haldusserveri kaamerate kuvamine

Põhiaken > **Ettevõtte loogiline puu**

Logige sisse Enterprise-kasutajarühma kasutajana.





Laiendage Enterprise'i loogilises puus soovitud haldusserveri üksust. Võite kasutada seadmeid, mis on selle Management Serveri jaoks seadistatud.

7.7 Loogilisest puust üksuse otsimine

Põhiaken

Loogilisest puust üksuse otsimine.

1. Tehke parem hiireklõps loogilise puu juursõlmel või alamsõlmel ja klõpsake **Tree search**
Või:
Vajutage loogilise puu aknas klahve Ctrl + F.

Kuvatakse otsingukast 
2. Sisestage otsingustring, mis kujutab üksuse kuvanime.
Otsing käivitub kohe sisestamise ajal ja esimene otsingustringile vastav üksus on märgistatud.
Kui soovite seda kuvada pildipaani, tehke sellel topeltklõps.
Kui otsingustringi ei leitud, muutub otsingukasti taustavärv.
3. Eelmise või järgmise sobiva üksuse märgistamiseks klõpsake  või .
4. Otsingukasti sulgemiseks klõpsake .

Vt

- *Otsinguväli, lehekülg 152*

7.8 Pildipaani ridade arvu muutmine

Põhiaken

Saate muuta pildiaknas kuvatud pildipaani ridade arvu.

Väiksema arvu pildipaani ridade kuvamine.

- ▶ Klõpsake menüüs **Tools Show fewer Image pane rows**
või

Liigutage valiku **Change image pane rows** liugurit  vasakule
või

Klõpsake 

või

Vajutage klahvi F7.

Suurema arvu pildipaani ridade kuvamine.

- ▶ Klõpsake menüüs **Tools Show more Image pane rows**
või

Liigutage valiku **Change image pane rows** liugurit  paremale
või

Klõpsake 

või

Vajutage klahvi F8.

Pange tähele!

Pildiaknas kuvatavate pildipaani ridade koguarvu seadistatakse BVMS-i Configuration Clientis.

Kui olete jõudnud selle arvuni, inaktiveeritakse menüükäsk **Show more Image pane rows** ja nupp



Kui pildipaani suurimaks ridade arvuks on määratud 1, siis valiku **Change image pane rows** liugurit



ei kuvata.

**Pange tähele!**

See piirang ei mõjuta BVMS Export Playerit.

**7.9****Pildipaani paigutus ja suuruse muutmise**

Põhiaken

Pildipaani ümberpaigutamine.

1. Lohistage üksus aknast **Logical tree** pildipaanile. Korrake seda, kuni kõik nõutud kaamerad on kuvatud.

Kui sihtpildipaanil on objekt juba kuvatud, asendatakse see objekt.

2. Lohistage kaamera vajaduse korral ühelt pildipaanilt teisele.

Pildipaani suuruse muutmise.

1. Osutage pildipaani nurgale või äärelle. Cursor kuvatakse kaheotsalise noolena. Suurust on võimalik muuta diagonaalselt, vertikaalselt või horisontaalselt. Tulemuseks saadava pildipaani suurus on piiratud valitud pildipaani malli ruudustikuga. Pildipaani kuvasuhe ei ole piiratud kuvasuhtega 4 : 3 ega 16 : 9.
2. Lohistage pildipaani suuruse muutmiseks.

Vt

– *Pildiaken, lehekülj 150*

7.10 Häirepildiakna kuvamine

põhiaken

Saate lülitada pildiaknalt häirepildiaknale, kui häirete nimekirjas on vähemalt üks häire.



Pange tähele!

Häirepildipaanel kuvatavat asukohaskeemi optimeeritakse kuvamiseks ja see sisaldab ainult originaalse skeemifaili algvaadet.

Häirepildiakna kuvamine.

- ▶ Klõpsake pildiaknas valikul  .
Kuvatakse häirepildiaken.

Häirepildiakna uuesti kuvamine.

- ▶ Klõpsake pildiaknas valikul  .
Olenevalt eelnevalt kuvatud režiimist näidatakse kas otserežiimi või taasesitusrežiimi.

Vt

- *Häirenäit, lehekülg 134*
- *Pildiaken, lehekülg 150*

7.11 Käsitsi salvestamise käivitamine

Põhiaken

Saate käivitada käsitsi iga kaamera salvestamise. Kasutatakse häiresalvestuse kvaliteeditaset.

Häiresalvestuse kestus seadistatakse Configuration Clientis.

Kui valitud kaamera juba salvestab, lülitub kvaliteeditase häiresalvestuse režiimi. VRM-salvestamise ajal häire salvestamist ei kaitsta.

Salvestamise käivitamine.

1. Valige kaamerat kuvav pildipaanel.
2. Klõpsake  .
Algab salvestamine.

Ainult VRM-salvestised: käsitsi salvestamist ei ole käsitsi võimalik lõpetada. Salvestamine lõppeb pärast seadistatud häire salvestamisaja lõppu. Kaamera ajajoonel näidatakse häire-eelset salvestamist häiresalvestusena, kui häire-eelne salvestamine on Configuration Clientis seadistatud.

Vt

- *Pildipaanel, lehekülg 151*
- *Ajariba aken, lehekülg 154*

7.12 Eelseadistatud kaamerajada käivitamine

Põhiaken

Kaamerajada korral kuvatakse kaamerate rühma järjestikusest. Eelseadistatud kaamerajada seadistatakse Configuration Clientis ja see kuvatakse loogilises puus.

Jada on seadistatud kasutama rohkem kui ühte pildipaani kas üksuses Operator Client või monitorirühmas. Kui kogu jada kuvamiseks pole piisavalt pildipaane või monitoripaane, kuvatakse vaid need paanid, mis mahuvad pildiakna sisse. Ülejäänud paane ei kuvata ja selle kohta kuvatakse vastav teade.

Järgmiste tingimuste korral jada ei näidata.

- Video kadumine
- Kaameraga ühenduse kadumine
- Puudub õigus kaamera kuvamiseks
- Kaamera pole seadistatud



Pange tähele!

Kui seadistust muudetakse ja see aktiveeritakse, jätkub kaamerajada (eelseadistatud või automaatne) tavaliselt pärast üksuse Operator Client taaskäivitamist.

Jada ei jätkata järgmistel juhtudel.

Jada kuvamiseks määratud monitor on eemaldatud.

Jada kuvamiseks määratud monitori näidurežiim (üksikvaade, nelikvaade) on muudetud.

Jada kuvamiseks määratud monitori loogiline number on muudetud.

Kaamerajada käivitamine ja juhtimine.

1. Lohistage vajalik jada  aknast **Logical tree** pildipaanile või monitorirühma.

Jada kuvamisest annab pildipaanil märku sümbol .

2. Pildipaanil kuvamine: jada juhtimiseks klõpsake pildiakna tööriistaribal taasesitamise juhtimise ikooni.

Vt

- *Pildipaan, lehekülg 151*

7.13

Automaatse kaamerajada käivitamine

Põhiaken

Kaamerajada korral kuvatakse kaamerate rühma järjestikusest.

Nende jadade viivitsaega saate seadistada dialoogiboksis **Options** (menüü **Extras**, käsk **Options...**).

Järgmiste tingimuste korral jada ei näidata.

- Video kadumine
- Kaameraga ühenduse kadumine
- Puudub õigus kaamera kuvamiseks
- Kaamera pole seadistatud



Pange tähele!

Kui seadistust muudetakse ja see aktiveeritakse, jätkub kaamerajada (eelseadistatud või automaatne) tavaliselt pärast üksuse Operator Client taaskäivitamist.

Jada ei jätkata järgmistel juhtudel.

Jada kuvamiseks määratud monitor on eemaldatud.

Jada kuvamiseks määratud monitori näidurežiim (üksikvaade, nelikvaade) on muudetud.

Jada kuvamiseks määratud monitori loogiline number on muudetud.

Kaamerajada käivitamine.

1. Valige pildipaan, kus te soovite jada esitada.
2. Tehke parem hiireklõps kaustas **Logical Tree** ja klõpsake nuppu **Show as sequence in selected image pane**.



Valitud pildipaanil kuvatakse üksteise järel valitud kausta kaamerad.  näitab, et jada töötab.

Kaamerajada peatamine.

- ▶ Klõpsake pildiakna tööriistaribal .

Jada esitamine peatatakse, millest annab märku .

Kaamerajada eelmisse/järgmisse etappi hüppamine.

- ▶ Klõpsake pildiakna tööriistaribal  või .
- Jada hüppab eelmisse või järgmisse etappi.

Vt

- *Valikute dialoogiboks, lehekülg 147*

7.14**Ühe kanaliga helirežiimi kasutamine**

Põhiaken

Kasutage ühe kanaliga helirežiimi siis, kui soovite kuulda ainult ühele kaamerale määratud heliallikat. Muu kaamera heli pole võimalik aktiveerida.

Mitmekanalilise helirežiimi aktiveerimine/inaktiveerimine.

1. Klõpsake menüüs **Extras** valikut **Options...**
2. Valige märkeruut **Playback audio of the selected Image pane.**

Vt

- *Valikute dialoogiboks, lehekülg 147*

7.15**Mitmekanalilise helirežiimi kasutamine**

Põhiaken

Kasutage mitmekanalilist helirežiimi, kui soovite kuulda korraga mitut erinevat heliallikat. Saate aktiveerida kaamerale määratud erinevaid heliallikaid iga kaamera pildipaanelil.

Mitmekanalilise helirežiimi aktiveerimine/inaktiveerimine.

1. Klõpsake menüüs **Extras** valikut **Options...**
2. Valige märkeruut **Multichannel audio playback.**

Vt

- *Valikute dialoogiboks, lehekülg 147*

7.16**Digitaalsuumi kasutamine**

Põhiaken

Igal pildipaanelil on digitaalsuumi funktsioon. Sellel digitaalsuumil on 11 taset: 1x, 1,35x, 1,8x, 2,5x, 3,3x, 4,5x, 6x, 8,2x, 11x, 14,9x, 20,1x.

Kui salvestate lemmikute vaate, salvestatakse digitaalsuumi olemasolev seadistus ja pildisektsioon.

Kui klõpsate , kasutatakse koheseks taasesituseks olemasolevat digitaalsuumi seadistust ja pildisektsiooni.

Operator Clienti taaskäivitamisel säilitatakse olemasolev digitaalsuumi ja pildisektsiooni seadistus.

Digitaalsuumi kasutamine.

1. Pöörake hiire rattanuppu sisse- või väljasuumimiseks edasi või tagasi.



näitab, et kasutati digitaalsuumi.

2. Lohistage pilti soovitud pildisektsioonile navigeerimiseks.

3. Tehke pildipaani parem hiireklõps ja klõpsake **Zoom 1:1**, et naasta algsele suurusele.



kaob.

Märkus.

Samuti võite kasutada aknas **PTZ Control** asuvaid digitaalsuuri juhtseadiseid. Kui pöörate PTZ-kaamera puhul kerimisnuppu, siis kasutate optilist suuri.

Vt

- *PTZ-kaamera aknasise juhtimise kasutamine, lehekülg 57*
- *Lemmikutepuu aken, lehekülg 149*
- *PTZ-juhtimise aken, lehekülg 153*
- *Pildipaani, lehekülg 151*

7.17 Ühe pildipaani salvestamine

Põhiaken

Ühe pildipaani salvestamiseks toimige järgmiselt.

1. Valige pildipaani.
2. Klõpsake valikut  .
Kuvatakse pildifaili salvestamise dialoogiboks.
3. Valige soovitud kataloog, sisestage failinimi ja valige soovitud failitüüp. Valida on võimalik kas JPG või BMP.
4. Klõpsake nuppu **OK**.
Pildipaani salvestatakse. Fail sisaldab lisateavet kaamera, skeemi või skeemi vaateava kohta.
Kui olete üksusesse Enterprise Management Server sisse logitud, kuvatakse kaamera nimi, mille eesliiteks on kaamera Management Serveri nimi.

Vt

- *Pildipaani, lehekülg 151*

7.18 Ühe pildipaani printimine

Põhiaken

Ühe pildipaani printimiseks toimige järgmiselt.

1. Valige pildipaani.
2. Klõpsake valikut  .
Kuvatakse printeri valimise dialoogiboks.
3. Klõpsake nuppu **OK**.
Pildipaani printitakse. Välja printitud pilt sisaldab lisateavet kaamera, skeemi või skeemi vaateava kohta.
Kui olete üksusesse Enterprise Management Server sisse logitud, kuvatakse kaamera nimi, mille eesliiteks on kaamera Management Serveri nimi.

Vt

- *Pildipaani, lehekülg 151*

7.19 Täisekraaninäidu režiimile lülitumine

Põhiaken

Kui ilma häireta monitor lülitatakse täisekraaninäidu režiimile, peidab täisekraaninäidu režiim mitmed juhtelemendid, näiteks menüükäsud või häirenimekirja. Nende juhtelementide kasutamiseks tuleb täisekraaninäidu režiimist väljuda.

Kogu pildiakna täisekraaninäidu režiimis kuvamine.

- ▶ Klõpsake pildiakna tööriistaribal . Pildiaken kuvatakse täisekraaninäidu režiimis.

Täisekraaninäidu režiimist lahkumine.

- ▶ Klõpsake .

Valitud pildipaani maksimeerimine.

- ▶ Paremklõpsake pildipaani ja klõpsake **Maximize**. Kuvatakse valitud pildipaani, kasutades selleks tervet pildiakent.



Vt

– *Pildiaken, lehekülg 150*

7.20 Pildipaani ribade kuvamine või peitmine

Põhiaken

Tööriistaribade kuvamine/peitmine.

- ▶ Klõpsake , et kuvada valitud pildipaani tööriistaribad.
- ▶ Klõpsake , et peita valitud pildipaani tööriistaribad.

Vt

– *Pildiaken, lehekülg 150*

7.21 Kaamera teabe kuvamine

Põhiaken

Teabe kuvamine.

- ▶ Tehke parem hiireklõps määratud kaameraga pildipaani ja klõpsake **Properties**. Kuvatakse kaamera atribuutide dialoogiboks.

Vt

– *Pildipaani, lehekülg 151*

7.22 Video sisuanalüüsi (VCA) lubamine

Põhiaken

või

häirepildiaken

Lubamine.

- ▶ Paremklõpsake määratud kaameraga pildipaani või häirepildipaani ja klõpsake **Enable Content Analysis**. Kuvatakse VCA ülekatted.

Keelamine:

- ▶ Paremklõpsake määratud kaameraga pildipaanelil või häirepildipaanelil ja klõpsake **Disable Content Analysis**.
VCA ülekatted kaovad.

See säte jääb alles pärast järgmist taaskäivitamist või uuesti sisselogimist Operator Client, pärast kaamera sulgemist ja selle uuesti kuvamist pildipaanelil või pärast määratud kaameraga häire uuesti käivitumist.

**Pange tähele!**

Taasesitusrežiimis ei saa ONVIF G profiiliga koodritele videoanalüüsi aktiveerida.

7.23

Video sisuanalüüsi (VCA) reeglite kuvamine

Põhiaken

**Pange tähele!**

ONVIF G profiiliga koodritele ei toetata videoanalüüsi reeglite kuvamist.

VCA reeglite kuvamine.

- ▶ Paremklõpsake määratud kaameraga pildipaanelil ja klõpsake **Show Content Analysis rules**.
Kuvatakse VCA reeglid.

VCA reeglite peitmine.

- ▶ Paremklõpsake määratud kaameraga pildipaanelil ja klõpsake **Hide Content Analysis rules**.
VCA reeglid kaovad.

See seadistus ei säili pärast Operator Client järgmist taaskäivitamist või uut sisselogimist ega pärast kaamera sulgemist ja hiljem selle uuesti pildipaanelil kuvamist.

7.24

Kohese taasesitamise käivitamine

Põhiaken >

**Pange tähele!**

ONVIF G profiiliga koodrite puhul kohest taasesitust ei toetata.

Saate vaadata kaamera salvestisi pildipaanelil otserežiimis.

Kui see on seadistatud, saate salvestusallikat muuta.

Koheseks taasesituseks kasutatakse olemasolevat digitaalsuuri seadistust ja pildisektsiooni.

Kohese taasesitamise algusaeg (möödunud aeg sekundites või tagasikerimisaeg) seadistatakse dialoogiboksis **Options** (menüü **Extras**, käsk **Options...**).

Kohese taasesitamise käivitamine.

1. Valige nõutud pildipaani.

2. Klõpsake  .
Esitatakse salvestis.

3. Saadavuse korral lülituge soovitud salvestusallikale.

Märkus. Pärast salvestusallika vahetamist võib tagasikerimise aeg seadistatud väärtusest erineda.

▶ Otsepilti naasmiseks klõpsake  .

Märkus. Võimalik on kuvada rohkem kui üks kohese taasesitusega pildipaani ja isegi mitu sama kaamera kohest taasesitust.

Kohese taasesituse tagasikerimisaeg konfigureeritakse suvandis [Juhtimise sakk, lehekülg 147](#).

Korduva taasesitamise käivitamiseks/peatamiseks:

▶ Klõpsake  .

Kohese korduv taasesituse kestus otsepildipaanis on tagasikerimise aeg ja edasikerimise aeg hetkest, mil klõpsate valikut  .

Vt

- [Juhtimise sakk, lehekülg 147](#)
- [Pildipaani, lehekülg 151](#)
- [Salvestusallika vahetamine, lehekülg 104](#)
- [Valikute dialoogiboks, lehekülg 147](#)

7.25**Kaamera määramine monitorile**

Põhiaken >  > 

Saate määrata dekoodrile IP-seadmeid. See kuvab videosignaali monitoril ja esitab kõlaritest helisignaali, kui kõlarid on dekoodriga ühendatud. Allegianti kaameraid ei saa nii määrata.

Kaamera pildi määramine monitorile.

▶ Lohistage kaamera aknast  pildipaani soovitud monitorile.

7.26**Helirežiimi kasutamine**

Põhiaken

Kui see on olemas, saate aktiveerida valitud kaamera heliedastuse.

Mitme kaamera helisignaali korraga kuulamiseks aktiveerige mitmekanaliline helirežiim.

Helirežiimi vahetatakse dialoogiboksis **Options** (menüü **Extras**, käsk **Options...**).

Heli aktiveerimine/inaktiveerimine.

1. Valige pildipaani.

2. Klõpsake heli inaktiveerimiseks  või aktiveerimiseks  .

Vt

- [Pildipaani, lehekülg 151](#)
- [Valikute dialoogiboks, lehekülg 147](#)

7.27 Kaamera suunas heliedastuse kasutamine

Põhiaken > 

Kaamera suunas on võimalik heli edastada ainult aktiivse otserežiimi korral.

Veenduge, et mikrofon oleks teie helikaardil aktiivne ja selle helitase ei oleks 0. Teostage see ülesanne tööjaamarvuti juhtpaneelil. Lisaks veenduge, et teie helikaardi salvestamise juhtseadises oleks valitud ainult mikrofon, mitte stereomikser. Windows 7: keelake kõik sisendseadmed v.a see, mida soovite kasutada kaamera suunas heliedastuse jaoks.

Järgmisel ekraanikuval on toodud näide:

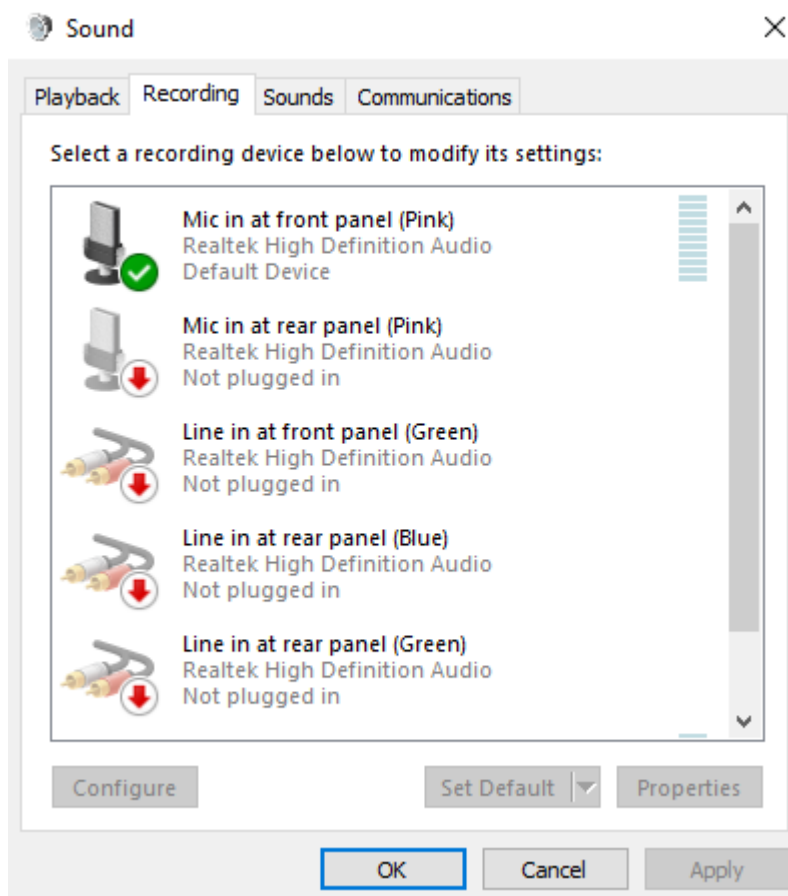

Kui muudate pärast Operator Clienti esimest käivitamist seadistuse stereomikserist mikrofoniks, ignoreeritakse seadistust pärast järgmist Operator Clienti käivitamist.

Akustilise tagasiside vältimiseks soovitame kasutada mikrofoni-kõlari kombinatsiooni asemel peakomplekti.



Siseside funktsionaalsus töötab ainult koodriga, millel on nii helisisend kui ka -väljund. Veenduge, et koodri mikrofoni ja kõlarite helitugevuse asetus ei oleks 0. Tehke seda Configuration Clientis.

Tööjaamast kaamera suunas heliedastuseks peab Teie kasutajarühmal olema õigus seda kasutada. Andke see Configuration Clientis.

Dialogiboksis **Options** saate seadistada pooldupleks- või täisdupleksrežiimi.

Kaamera suunas heliedastuse kasutamine.

1. Valige audiokoodriga pildipaen.

2. Klõpsake  ja hoidke hiirenuppu all. Kui selle pildipaani heli oli väljas, siis see lülitub ise sisse. Ikooni muutub ikooniks  . Nüüd võite rääkida. Lisaks saab seadistuse abil rääkida ka teine pool, hoolimata sellest, kas ikooni klõpsatakse või mitte.
3. Vabastage hiirenupp. Edastus on katkenud. Selle pildipaani heli jääb tööle.



Pange tähele!

Sissetulev automaatne hüpikhäire võib katkestada edastuse.

Vt

- *Pildiaken, lehekülg 150*

7.28

PTZ-kaamera juhtimise lukustamine.



Põhiaken >

Saate teistele kasutajatele PTZ-kaamera juhtimise lukustada. Kõrgema prioriteetsusega kasutaja võib juhtimise üle võtta ja lukustada kaamera juhtimise. Selle erakorralise PTZ-lukustuse ajavahemikku saab seadistada. Kui võtate juhtimise üle nii, et pole eelnevalt seda käsitsi lukustanud, siis lukustatakse juhtimine madalama prioriteetsusega kasutaja jaoks 5 sekundiks.

PTZ-juhtimise lukustamine.

1. Valige üks järgmistest üksustest.
 - Pildipaani PTZ-kaameraga
 - PTZ-kaamera loogilises puus
 - PTZ-kaamera lemmikutepuus
 - PTZ-kaamera skeemiaknas
2. Paremklopsake pildipaani või PTZ-kaamerat ja klõpsake **Lock**. Madalama prioriteetsusega kasutajad ei saa enam PTZ-juhtimist kasutada. Nende ekraanidel kuvatakse vastav teateboks. PTZ-juhtimise lukustamise lõpetamiseks paremklopsake pildipaani või PTZ-kaamerat ja klõpsake **Unlock**. Lukustus lõpeb automaatselt pärast seadistatud aega või väljalogimisel.

Vt

- *Pildiaken, lehekülg 150*
- *Skeemiaken, lehekülg 153*
- *Loogilise puu aken, lehekülg 149*
- *Lemmikutepuu aken, lehekülg 149*

7.29

Referentspildi uuendamine



Põhiaken >

Referentspilti on võimalik uuendada.

Referentspildi uuendamine.

1. Paremklõpsake pildipaanelil ja klõpsake **Reference Image...**
Kuvatakse dialoogiboks **Reference Image**.
2. Klõpsake **Update**.
Kuvatakse pilt hetkest, kui klõpsasite **Update**.

Referentspildi dialoogiboks**Camera view:**

Kuvab valitud kaamera otsevaate.

Reference Image

Kuvab pärast **Update** klõpsamist referentspildi.

Update

Klõpsake referentspildi määramiseks. Kasutatakse pilti ajahetkest, mil klõpsasite **Update**.

7.30

Monitoride rühma kuvamine

Põhiaken >  >

Monitorirühma määramine pildipaani.

1. Lohistage monitorirühm **Logical tree** aknast pildipaanelile.
Valitud monitorirühm kuvatakse pildipaanelil.
Või
valige pildipaanelil.
2. Topeltklõpsake aknas **Logical tree** monitorirühmale.
Pildipaanelil kuvatakse valitud monitorirühm.

Kaamera määramine monitorile.

1. Lohistage kaamera aknast **Logical tree** monitorile.
Valitud kaamera kuvatakse monitoris.

Iga monitorirühma määratud kaamera kuvab hetktõmmist. See hetktõmmis aitab Teil näiteks tuvastada, kas kasutatakse õiget kaamerat või kas kaamera on kättesaadav. Hetktõmmise pilti värskendatakse kord minutis.

Monitorirühma paigutuse muutmine.

▶ Klõpsake .

Monitorirühma vaikepaigutuse seadistuste lähtestamine.

1. Paremklõpsake sobival monitorirühmal suvandis **Logical tree**.
2. Valige **Reset to default layout settings**.

Märkus. Monitorirühma vaikepaigutuse seadistused on need, mis on sellele monitorirühmale Configuration Client-is konfigureeritud.

7.31

Kuvatava otsevoogu valimine

Põhiaken > 

Põhiaken > 

Kuvatava kaamera voo saate valida pildipaanelil. See tuleb kasuks näiteks olukorras, kus vaikevoogu pole saadaval. Sel juhul saate voogu vahetada.

Valige loogilises puus kaamera hiljem kuvamisel kasutatav eelistatud voog.

Pildipaaniil juba kuvatava kaamera voogu saate vahetada kohe.

Kaamerat kuvava pildipaani voo valik säilib pärast Operator Clienti taaskäivitamist, kui pildipaani enne spetsiaalselt ei suletud. Kui pildipaaniil on valitud vaikevoog ja vaikevoogu muudetakse Configuration Clienti abil, siis otsevaate voog muutub pärast taaskäivitamist automaatselt.

Saate pildipaani voo valiku salvestada lemmikutepuu vaates.

Kui kasutate Operator Clientit, mille versioon on varasem kui BVMS 5.5.5, et avada vaade, mis on varem salvestatud versiooniga Operator Client 5.5.5, kasutatakse vaikevoogu.

Kui Operator Clienti versioonist 5.5.5 varasema versiooniga salvestatud vaate kuvamiseks kasutatakse Operator Clienti versiooni 5.5.5, kasutatakse vaikevoogu.

Eelistatud voo eelvalimine.

- ▶ Paremklopsake loogilises puus kaamerat, osutage valikule **Preferred stream** ja seejärel klõpsake ühte saadavalolevatest menüükäskudest.

Kui lohistate selle kaamera järgmisel korral pildipaani, kasutatakse kuvamiseks eelistatud voogu.

Voo valimine.

- ▶ Paremklopsake pildipaani kaamerapilti, osutage valikule **Select stream** ja seejärel klõpsake ühte saadavalolevatest menüükäskudest.

Valitud voogu kasutatakse kuvamiseks.

Kui teete valiku **Image pane size optimized**, reguleeritakse kuvatava kaamera eraldusvõimet automaatselt vastavalt pildipaani suurusele ja kasutatava monitori eraldusvõimele.

Käsk **Image pane size optimized** pole saadaval järgmistele kaameratele.

- SD-eraldusvõimega kaamerad
- Voogudes 1 ja 2 samasuguse eraldusvõimega kaamerad

Vt

- *Lemmikute ja järjehoidjate kasutamine, lehekülg 66*

7.32

Video kuvamine madala ribalaiusega

Põhiaken

Operator Clientiga saate taasesitada kaamera salvestisi või vaadata kaamera otsepilte isegi siis, kui BVMS-i ja teie Operator Clienti arvuti vahel on madala ribalaiusega võrguühendus.

Transkoodrid ei toeta funktsioone intelligent tracking ja ROI, Intelligent Video Analyticsi ülekatteid ja tekstiandmeid.

Transkodeerimine

Riistvaralisel transkodeerimiseks peab VRM olema varustatud vähemalt ühe transkodeerimiseseadmega. Seda transkodeerimiseseadet ei seadistata BVMS-is.

Transkodeerimiseseadme seadistamise kohta lugege VRM-i dokumentatsioonist.

Transkodeerimiseseadmetel võib olla mitu transkodeerimiseksemplari.

DIVAR IP seadmed saadetakse igaüks koos ühe eelseadistatud transkodeerimiseksemplariga.

Kõik otsevood või salvestised vajavad oma transkodeerimiseksemplari.

Transkodeerimine on võimalik ainult video-IP-seadmete puhul, mis on ühendatud VRM-ga.

Nii kaamerat kui ka transkodeerimiseseadet peab haldama sama VRM.

Transkodeerimise lubamine.

1. Paremklopsake loogilises puus soovitud kaamerat, osutage valikule **Preferred stream** ja seejärel klõpsake funktsiooni **Transcoding** lubamiseks.
 2. Kuvage kaamera pildipaani.
- ⇒ See kaamera näitab transkodeeritud videot.

Selle pildipaani tööriistaribal kuvatakse ikoon



Kui mõjutatud kaamerat juba kuvatakse pildipaanel, siis see jätkab transkodeerimata video kuvamist kuni selle pildipaani sulgemiseni.

Kui transkodeerimise päringut ei saa täita, muutub seotud pildipaanel mustaks.

Otsevaates transkodeerimise keelamine.

1. Paremklopsake loogilises puus kaamerat, osutage valikule **Preferred stream** ja seejärel valige muu voog.
 2. Kuvage kaamera pildipaanel.
 - ⇒ See kaamera näitab transkodeerimata videot.
 - Transkodeerimise ikooni ei kuvata.
- Kui mõjutatud kaamerat juba kuvatakse pildipaanel, siis see jätkab transkodeeritud video kuvamist kuni selle pildipaani sulgemiseni.

Taasesitusrežiimis transkodeerimise keelamine.

1. Paremklopsake loogilises puus kaamerat, osutage valikule **Preferred stream** ja seejärel klõpsake funktsiooni **Transcoding** keelamiseks.
 2. Kuvage kaamera pildipaanel.
 - ⇒ See kaamera näitab transkodeerimata videot.
 - Transkodeerimise ikooni ei kuvata.
- Kui mõjutatud kaamerat juba kuvatakse pildipaanel, siis see jätkab transkodeeritud video kuvamist kuni selle pildipaani sulgemiseni.



Pange tähele!

Lisaks saate lubada või keelata transkodeerimise otse kaamerapildil.

Paremklopsake üksust, osutage valikule **Select stream** ja seejärel klõpsake soovitud menüükäsku.

See seade mõjutab ainult valitud pildipaani.

See käsk ei mõjuta loogilise puu eelistatud voo seadet.



Pange tähele!

ONVIF G profilliga koodrite puhul pole transkodeerimine saadaval.

Vt

- *Valikute dialoogiboks, lehekülg 147*
- *Pildipaanel, lehekülg 151*

7.33

TCP kasutamine usaldusväärseks ühenduseks

Põhiaken > 

Vajadusel saate oma süsteemis kõigi IP-videoseadmetega usaldusväärsema ühenduse luua. Sellest on kasu näiteks siis, kui kogete ühenduse katkemist suure võrgukoormuse tõttu. Usaldusväärsema ühenduse saavutamiseks lubage valitud kaameras TCP.

Süsteemiadministraator saab määrata kogu tööjaama kõikide kaamerate vaikeprotokolliks TCP või UDP. Ühe kaamera jaoks saate vaikeprotokolli tühistada.

Märkus. Alates koodri püsivarversioonist 7.0 on võimalik BVIP-koodritele kuvada turvaline UDP.

Saate koodri otsevideo jaoks lülitada TCP ja UDP vahel.

Kui kasutate vanemaid püsivarversioone ja administraator aktiveerib koodri otsevideo krüpteerimise Configuration Client-is, valitakse TCP vaikimisi ja seda ei ole võimalik keelata.

TCP lubamine.

- ▶ Paremklopsake loogilises puus kaamerat ja klõpsake **Enable TCP**.

- ⇒ Kaamera on nüüd ühendatud TCP kaudu. Selle kaamera kontekstimenüü kirjeks määratakse **Disable TCP**.

UDP lubamine.

- ▶ Paremklõpsake loogilises puus kaamerat ja klõpsake **Disable TCP**.
- ⇒ Kaamera on nüüd ühendatud UDP kaudu. Selle kaamera kontekstimenüü kirjeks määratakse **Enable TCP**.

Seadistatud vaikeprotokolli kasutamine.

- ▶ Paremklõpsake loogilises puus kaamerat ja klõpsake **Kasuta vaikeprotokolli (TCP)** või **Kasuta vaikeprotokolli (UDP)**. Nende kahe menüükäsu saadavus oleneb hetkel kehtivast seadistusest.

7.34

Ühenduse loomine unmanaged site'iga

Põhiaken

Saate luua ühenduse unmanaged site'iga. Selle koha kõikide võrguvideoseadmete kõik saadaval seadmed kuvatakse seejärel loogilises puus. Kohe pärast väljalogimist või Operator Clientist väljumist katkestatakse see ühendus.

Ühendamine.

1. Paremklõpsake .
2. Klõpsake **Connect to Site**.

Seadme ühendamise ajal on kuvatud .

Pärast edukat ühendamist kuvatakse .

Selle koha kõik saadaval seadmed kuvatakse loogilises puus.



Kui selle koha kõikide seadmetega ei saa ühendust luua, kuvatakse . Võite hiljem proovida ühendada ülejäänud seadmed, mida praegu ei ühendatud.

Nõuanne. Ühendamiseks võite ka topeltklõpsata .

Ülejäänud seadmete ühendamine.

1. Paremklõpsake .
2. Klõpsake **Retry Connection**.

Ühe koha ühenduse katkestamine.

1. Paremklõpsake  või .
2. Klõpsake **Disconnect from Site**.

Ikoon muutub: .

Kõik sellesse kohta kuuluvate seadmetega pildipaaniid sulguvad automaatselt.

Kõikide kohtade lahutamine.

- ▶ Klõpsake . Kõik kohad lahutatakse. Osaliselt ühendatud kohti ei lahutata. Kõik sellesse kohta kuuluvate seadmetega pildipaaniid sulguvad automaatselt.

Vt

- *Haldusväline asukoht, lehekülg 19*

7.35 Videoanalüüsi häire kuvamine

Põhiaken > 

Saate kuvada seadistatud videoanalüüsi platvormi analüüsivaaturi.
Analüüsivaatur näitab analüüsi häire üksikasju.

Eeldused

- ▶ Lohistage videoanalüüsi üksus  pildipaanelile.
Kuvatakse analüüsivaaturi vaikepilt.

Analüüsivaaturi kuvamiseks peab olema häirete nimekirjas saadaval videoanalüüsi häire.

Häirevaaturi kuvamine.

- ▶ Klõpsake häirete nimekirjas videoanalüüsi häire valimiseks.
Analüüsivaatur kuvatakse pildipaanelil, kuhu lohistasite videoanalüüsi üksuse.

7.36 Intelligent Insights'i vidinate kuvamine

Põhiaken

Saate kuvada Intelligent Insights vidinat pildipaanelil.

Intelligent Insights **vidina kuvamine pildipaanelil:**

- ▶ Lohistage Intelligent Insights vidin **Logical tree** aknast pildipaanelile.
Intelligent Insights vidinat kuvatakse pildipaanelil.

8 PTZ kaamerate kasutamine



Pange tähele!

Selles dokumendis kirjeldatakse mõnda funktsiooni, mis pole BVMS Viewer jaoks saadaval. Üksikasjalikku teavet süsteemi BVMS erinevate väljaannete kohta vaadake veebilehelt www.commerce.iqsight.com ja süsteemi BVMS kiirvalikjuhendist.

See peatükk sisaldab teavet akna **PTZ Control** kasutamiseks.

Osa siin peatükis kirjeldatud funktsioone saab teie kasutajarühma, teie Enterprise User Groupi või teie Enterprise Accounti jaoks inaktiveerida.

8.1 PTZ-kaamerate juhtimine



Põhiaken > Sakk

Kaameraid saab suumida ja juhtida aknas **PTZ Control** või pildipaanil.



Pange tähele!

PTZ-kaamera MIC 500 juhtimisel töötavad lähedale ja kaugele teravustamine vastupidi. Saate käitumist muuta kaamera seadistusmenüüs.

Kaamerate juhtimine/suumimine aknas PTZ Control.

1. Valige nõutud pildipaan.
2. Kaamera juhtimiseks klõpsake aknas **PTZ Control** erinevaid juhtelemente.

PTZ-kaamera liigutamine skeemilt määratud eelpositioonile.

1. Kuvage PTZ-kaamera tööpunkti sisaldav skeem pildipaanil.
2. Paremklopsake skeemil olevat PTZ-kaamerat, osutage valikule **Predefined positions** ja seejärel klõpsake soovitud eelpositiooni käsku.
Kaamera pöördub valitud eelpositioonile.

Skeemil PTZ-kaamera juhtimise lukustamine.

1. Kuvage PTZ-kaamera tööpunkti sisaldav skeem pildipaanil.
2. Paremklopsake skeemil olevat PTZ-kaamerat ja klõpsake **Lock**.
Selle kaamera PTZ-juhtimine lukustatakse teistele kasutajatele.
3. Avamine: paremklopsake lukustatud PTZ-kaamerat ja klõpsake **Unlock**.

Vt

- *PTZ-juhtimise aken, lehekülg 153*

8.2 PTZ-kaamera aknasisese juhtimise kasutamine

Põhiaken

Kui olete määranud PTZ-kaamera pildipaanile, saate kasutada kaamera juhtfunktsioone otse sellel pildipaanil.

Pööramine ja kallutamine:

1. Liigutage kursorit PTZ-kaamerat kuvaval pildipaanil.

Kursor muutub kursoriks .

2. Vajutage ja hoidke hiirenuppu.

Kursor muutub kursoriks .

Kaamera aeglaseks pööramiseks ja kallutamiseks liigutage hiirt veidi soovitud suunas.

Pööramise ja kallutamise kiirendamiseks liigutage hiirt kaugemale.

Optilise suumi kasutamine.

- Sissesuunimiseks kerige hiire rattanuppu edasi.
- Väljasuunimiseks kerige hiire rattanuppu tagasi.

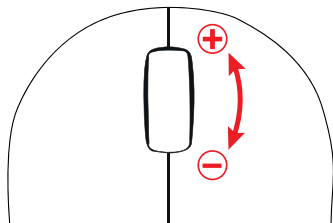

Vt

- *Pildipaani, lehekülj 151*

8.3

Funktsiooni ROI kasutamine



Põhiaken > Sakk

Saate funktsiooni ROI kasutada fikseeritud HD-kaameraga.

Kaameraid saab suumida ja juhtida aknas **PTZ Control** või pildipaaniil.



Pange tähele!

Süsteemadministratuur peab seadistama funktsiooni ROI Configuration Clientis.

ROI kasutamine.

1. Kasutage järgmisi PTZ-juhtseadiseid:



2. Lisaks saate kasutada ka digitaalsuumi ( ). See ei säästa aga võrgu ribalaiust.

Või

3. Kasutage aknasisest juhtimist.

8.4 Funktsiooni Intelligent Tracking kasutamine



Põhiaken > Sakk

Kasutusotstarve

Funktsiooni Intelligent Tracking eesmärk on võimaldada kaameral jälgida valitud objekti. Saate seadistada, kas objekt valitakse automaatselt või käsitsi. Kaamera võib olla PTZ kaamera või fikseeritud HD-kaamera (ainult juhul, kui ROI on lubatud).

Saadaval on järgmised 3 režiimi.

- **Off:** Intelligent Tracking on välja lülitatud.
- **Auto:** Intelligent Tracking on sisse lülitatud, jälgimiseks valitakse automaatselt suurim objekt ning soovitatav kasutus on pildil harva liikuvad objektid.
- **Click:** kasutaja valib jälgitavad objektid.

Kui jälgitav objekt on valitud, liigub PTZ-kaamera objekti järel, kuni objekt väljub kaamerale nähtavast piirkonnast või kuni operaator lõpetab jälgimise.

Funktsiooniga Intelligent Tracking HD-kaamera määratleb valitud objekti äärte lähedal asuva piirkonna ning suurendab pilti, et näidata ainult seda piirkonda. Seejärel liigutatakse vaateala vastavalt objekti liikumisele.

Funktsiooni Intelligent Tracking kasutamine.

1. Paremklopsake kaamera pildipaani ja klõpsake **Enable Content Analysis**.
 2. Funktsiooni Intelligent Tracking lubamiseks klõpsake **Auto** või **Click**.
- ⇒ Kaamera jälgib kaamerapilti sisenevat objekti.

9 Skeemide, globaalse skeemi ja skeemi vaateavade kasutamine



Pange tähele!

Selles dokumendis kirjeldatakse mõnda funktsiooni, mis pole BVMS Viewer jaoks saadaval. Üksikasjalikku teavet süsteemi BVMS erinevate väljaannete kohta vaadake veebilehelt www.commerce.iqsight.com ja süsteemi BVMS kiirvalikjuhendist.

See peatükk kirjeldab, kuidas kasutada asukohaskeeme, akent **Map**, globaalset skeemi ja skeemi vaateavasid.

Asukohaskeemid

Asukohaskeemi saab vaadata soovitud suhte ja suumiteguriga. Seega näete kõiki oma seadmeid ja nende asukohti ühes vaates.

Saate seadistada valitud pildipaanil oleva kaamera asukohaskeemi automaatse fookusesse seadmise.

Seda asukohaskeemi kuvatakse monitori **Control** aknas **Map**.

Globaalne skeem

Kõiki seadistatud kaameraid näete globaalsel skeemil. Lisaks saate kaameraid ja asukohti otsida. Võite kasutada funktsiooni Map-based tracking assistant, kui see on vastavas kaameras lubatud.

Map-based tracking assistant aitab jälgida liikuvaid objekte mitme kaamera abil. Vastavad kaamerad tuleb seadistada globaalsel skeemil. Kui otsevideos, taasesitamisel või häire pildipaanile ilmub huvipakkuv liikuv objekt, saab kasutaja käivitada funktsiooni Map-based tracking assistant, mis kuvab automaatselt kõik läheduses olevad kaamerad.

Skeemi vaateavad

Skeemi vaateava on globaalse skeemi ala, millel on konkreetne keskpunkt ja suumimistase. Saate seda ikka sisse- ja väljasuumida ning igas suunas liigutada, kuid võite samuti naasta skeemi vaateava seadistatud vaikepositsioonile.

Osa siin peatükis kirjeldatud funktsioone saab teie kasutajarühma, teie Enterprise User Groupi või teie Enterprise Accounti jaoks inaktiveerida.

9.1 Asukohaskeemi kuvamine

Põhiaken

Saate asukoha skeemi kuvada aknas **Map** või pildipaanil.



Pange tähele!

Häirepildipaanil kuvatavat asukohaskeemi optimeeritakse kuvamiseks ja see sisaldab ainult originaalse skeemifaili algvaadet.

Seadistusest olenevalt võidakse asukohaskeemil kuvada vilkuvaid ja värvilisi tööpunkte. Iga tööpunkt annab märku vastava seadme oleku muutusest.

Asukohaskeemi skeemiaknas kuvamiseks toimige järgmiselt.

- ▶ Lohistage skeem loogilisest puust sakile  , oodake kuni kuvatakse aken **Map** ja kukutage asukohaskeem aknasse **Map**.
Kuvatakse asukohaskeem.

Skeemi vaatamine pildipaanelil.

- ▶ Lohistage asukohaskeem aknast **Logical tree** pildipaanelile. Asukohaskeem kuvatakse pildipaanelil.

Vt

- *Skeemiaken, lehekülg 153*

9.2**Skeemi vaateava kuvamine**

Põhiaken

Skeemi vaateava saab kuvada pildipaanelil.

Skeemi vaateava pildipaanelil kuvamiseks toimige järgmiselt.

- ▶ Lohistage skeemi vaateava aknast **Logical tree** pildipaanelile. Skeemi vaateava kuvatakse pildipaanelil.

Skeemi vaateava seadistatud vaikepositsioonile liikumiseks toimige järgmiselt.

- ▶ Pärast skeemi vaateava sisse või välja suumimist klõpsake valikut , et naasta seadistatud vaikepositsioonile.

Skeemi vaateaval kaamerate või asukohtade otsimiseks toimige järgmiselt.

1. Sisestage otsinguväljale kaamera nimi, asukoht või aadress. Teksti sisestamise alustamisel avaneb rippmenüü, mis loetleb asjakohaseid valikuid.
2. Tehke loendis sobiv valik.

Teile kuvatakse kaamera, asukoht või aadress, mis on mõni sekund tähistatud lipuga .

Kaamera otsevideo eelvaate kuvamiseks toimige järgmiselt.

- ▶ Liigutage hiirekursor globaalsel skeemil vastavale kaamerale.

Korruste muutmiseks kaardi vaateavades tehke järgmist:

1. Klõpsake .

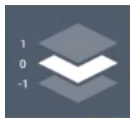

Avaneb väli

2. Valige vastav korrus.

9.3**Funktsiooni Map-based tracking assistant kasutamine**

Map-based tracking assistant aitab jälgida liikuvaid objekte mitme kaamera abil. Vastavad kaamerad tuleb seadistada globaalsel skeemil. Kui otsevideos, taasesitamisel või häire pildipaanelil ilmub huvipakkuv liikuv objekt, saab kasutaja käivitada funktsiooni Map-based tracking assistant, mis kuvab automaatselt kõik läheduses olevad kaamerad.

Kui kaamera on kohese taasesituse režiimis või taasesituse režiimis ja käivitatakse funktsiooni Map-based tracking assistant, on kuval Map-based tracking assistant saadaval ainult need kaamerad, mis toetavad taasesitamist.

Map-based tracking assistant kuvab viite pildipaani: ühte peamist pildipaani ja kuni nelja külgmist pildipaani, mis on tähistatud ladina tähestiku tähtedega A-D.

Peamisel pildipaanelil kuvatakse valitud põhikaamera. Külgmistel pildipaanelidel kuvatakse naabruses olevad kaamerad, mille vaateväli kattub põhikaamera vaateväljaga või mis asuvad lähedal.

Globaalsel skeemil on naabruses olevad kaamerad samuti tähistatud ladina tähestiku tähtedega A-D. Funktsiooni Map-based tracking assistant käivitamisel kuvatakse need tähed mõni sekund ka vastavatel pildipaanelidel. Kui pildipaaniriba on lubatud, siis kuvatakse need tähed ka seal.

Märkus. Kaamera juhtfunktsioonide kasutamiseks peate valima vastava pildipaani.

Funktsiooni Map-based tracking assistant käivitamine

1. Valige vastava kaamera pildipaani.

2. Klõpsake valikut .

Avaneb funktsiooni **Map-based tracking assistant** kuva.

Valitud kaamera kuvatakse põhikaamerana keskmisel pildipaanil. Naabruses olevad kaamerad kuvatakse külgmistel pildipaanidel. Naabruses olevate kaamerate vaateväli liigutatakse automaatselt põhikaamera vaatevälja suunas.

Märkus. Kui naabruses olevaks kaameraks on PTZ-kaamera, siis liigub PTZ-kaamera tegelik vaateväli automaatselt põhikaamera vaatevälja suunas.

Kaamera otsevideo eelvaate kuvamiseks toimige järgmiselt.

- ▶ Liigutage hiirekursor globaalsel skeemil vastavale kaamerale.

Põhikaamera ümbermääramiseks toimige järgmiselt.

1. Topeltklõpsake vastava kaamera tööpunkti.
Valitud kaamera kuvatakse põhikaamerana keskmisel pildipaanil. Naabruses olevad kaamerad määratakse vastavalt ringi.
2. Topeltklõpsake vastava naaberkaamera külgmisel pildipaani.
See varasem naaberkaamera kuvatakse nüüd põhikaamerana keskmisel pildipaanil. Naabruses olevad kaamerad määratakse vastavalt ringi.
3. Topeltklõpsake globaalsel skeemil asukohta, millele soovite fokuseerida.

Asukoht on mõni sekund tähistatult märgiga  ja lähim kaamera kuvatakse põhikaamerana keskmisel pildipaanil. Naabruses olevad kaamerad määratakse vastavalt ringi.

Märkus. Kui ühegi kaamera vaateväli ei kata valitud asukohta, kuvatakse põhikaamerana automaatselt lähim 80 meetri raadiuses olev kaamera. Kui ühegi kaamera vaateväli ei kata valitud asukohta ja ükski kaamera pole 80 meetri raadiuses, siis ei kuvata põhikaamerana ühtegi kaamerat.

Funktsiooni First person view käivitamiseks või peatamiseks toimige järgmiselt.

- ▶ Klõpsake valikut .

Kui funktsioon First person view on lubatud, pöördub globaalne skeem nii, et põhikaamera vaateväli suunatakse põhjakaarde.

Kui põhikaamera on kuppelkaamera, pöördub globaalne skeem nii, et kuppelkaamera tegelik vaateväljakoonus on suunatud põhjakaarde.

Märkus. First person view on vaikimisi lubatud, kui aktiveerite funktsiooni Map-based tracking assistant.

Toimige järgmiselt, et joondada globaalne skeem põhjakaare vaikesuunaga.

- ▶ Klõpsake valikut .

Globaalne skeem pöördub nii, et see on joondatud põhjakaare vaikesuunaga.

Märkus. Funktsioon First person view seiskub.



Pange tähele!

Kui põhjakaare vaikesuund on lubatud ja valite uue põhikaamera, siis ei pöördu globaalne skeem automaatselt kaamera vaateväljakoonuse suuna järgi. Kui tahate, et selline joondumine toimuks, siis peate käivitama funktsiooni First person view.

Funktsiooni Map-based tracking assistant peatamiseks toimige järgmiselt.

1. Kui funktsiooni **Map-based tracking assistant** kuvamine on lubatud, klõpsake funktsiooni Map-

based tracking assistant peatamiseks valikut .

Süsteem naaseb eelmisesse režiimi (otserežiim, taasesitamise režiim või häirete kuvamine).

Vt

- *Funktsiooni Map-based tracking assistant kuvamine, lehekülg 137*

9.4

Avastatud objektide kuvamine kaardil

Saate kuvada kaardil avastatud objekte, näiteks inimesi ja sõidukeid.



Pange tähele!

Tuvastatud objektide kuvamine kaardil on võimalik ainult kaamerate puhul, millel on CPP6 või uuem versioon, ja ainult siis, kui Configuration Clientis on lubatud funktsioon **Object visualization on map** ja objektide jälgimine on soovitud kaamerate jaoks lubatud.

Täpsema teabe saamiseks vaadake BVMS-i konfiguratsioonijuhendit või Configuration Clienti Veebispikrit.



Pange tähele!

Tuvastatud objekte kuvatakse ainult kaameratest, mis on kaardil nähtavad või asuvad veidi väljaspool nähtavat ala.

Avastatud objektide kuvamine kaardil.

1. Avage pildipaanel kaardi vaateport või käivitage Map-based tracking assistant kuva.
2. Kaardi vaateaknas pildipaanel või kuval Map-based tracking assistant klõpsake , et valida, milliseid objektitüüpe soovite kaardil kuvada: **Camera and label, Person, Vehicle**.
Liikuvate inimeste ja sõidukite puhul on viimase 5 sekundi jäljed kuvatakse.
Märkus. Esmakordsel Operator Client käivitamisel on kõik kolm objektitüüpi eelvalitud ja kuvatakse kaardil.
Märkus. Pärast kaardivaateava sulgemist ja uuesti avamist pildipaanel või Map-based tracking assistant kuva nagu pärast Operator Client taaskäivitamist, jääb viimane objektitüübi valik alles.
3. Klõpsake kaardil soovitud objektidel.
Märgistatud objektide värvus muutub tsüaanisest punaseks.
Objektid jäävad märgistatuks seni, kuni nad vastavast kaameravaatest lahkuvad.



Tuvastatud objektide kaardil kuvamise lõpetamiseks

- ▶ Kaardi vaateaknas Pildipaanel või kuval Map-based tracking assistant klõpsake  ja seejärel klõpsake nende objektitüüpide valiku tühistamiseks, mida te ei soovi kaardil kuvada.

Vt

- *Skeemi vaateava kuvamine, lehekülg 61*
- *Funktsiooni Map-based tracking assistant kasutamine, lehekülg 61*

10 Nutika isikujälgimise funktsiooni kasutamine

Põhiaken >  > 
või

Põhiaken >  > Pildipaani > 

See peatükk annab teavet nutika inimese jälgimise funktsiooni kasutamise kohta.

Nutikas isikujälgimine on valvefunktsioon, mis võimaldab kasutajal jälgida konkreetset inimest reaajas mitme kaameravõrgu kaudu. See funktsioon põhineb tehisintellektil põhineval uuesti tuvastamise mootril (RelD), mis töötab lokaalselt Operator Client tööjaamas. Kui kasutaja valib reaajas videost huvipakkuva inimese, analüüsib süsteem pidevalt piirkonnas olevatest kaameratest tulevaid videopilte. Kõik kaamerad, millel see inimene tuvastatakse, on esile tõstetud, ilma et oleks vaja kaamerate vahel käsitsi vahetada.

Eeltingimused.

- Vastav litsents on olemas.
- **Advanced tracking suite** ja **Object visualization on map** on lubatud Configuration Client-s.
- **Object tracking** on lubatud vahekaardil **Cameras and recording** menüüs Configuration Client.
- Vastavad kaamerad paigutatakse globaalsele kaardile.

Nutika isikujälgimise aktiveerimiseks tehke järgmist.

1. Valige vastava kaamera pildipaani.
2. Hoidke all klahvi **Ctrl** ja klõpsake samal ajal vastaval inimesel

või klõpsake  ja valige jälgitav inimene

või klõpsake .

Avaneb initialsiseerimisgalerii. Kõik tuvastatud isikud kuvatakse. Kui olete otse huvipakkuva isiku valinud, on see isik juba esile tõstetud.

3. Kontrollige, kas valitud on õige isik, ja vajadusel kohandage valikut.
4. Kui samast isikust on saadaval rohkem võrdluspilte, avaneb uus galerii. Valige isikust parim võrdluspilt.
Avaneb nutikas isiku jälgimise ekraan.

Nutika isikujälgimise funktsiooni kasutamine.



1. Valige kaamerapesade hulgast vastav kaamera.
Valitud kaamera kuvatakse pildipaani. Sinine värv näitab hetkel valitud kaamerat.
Märkus. Kui lülitate automaatse jälgimise **sisse**, **valib süsteem automaatselt kaamera, kus huvipakkuv isik hetkel tuvastatakse**. See kaamerapesa on tähistatud rohelise sümboliga.
Lisateavet värviindikaatorite kohta leiate peatükist *Nutika isikujälgimise ekraan, lehekülg 138*.
2. Saate tundlikkusskaalat käsitsi reguleerida kuni viie tasemeni, et kontrollida sarnasuse läve vastava huvipakkuva isiku võrdluspildi suhtes.
Märkus. Mida kaugemale paremale te tundlikkust määrate, seda täpsem on jälgimine.
3. Klõpsake väljal **Appearance history** vastaval kirjel, et avada pildipaani kohene tsükliiline taasesitus.

Välimuse ajaloo järjehoidjatesse lisamiseks toimige järgmiselt.

1. Klõpsake väljal **Appearance history** nuppu **Save to bookmarks**.
Avaneb dialoogiboks **Save to bookmarks**.
2. Vajadusel kirjutage uuele kaustale nimi ja klõpsake **OK**.
Kogu ilmumisajalugu salvestatakse järjehoidjatesse.
3. Valige järjehoidjate sakk.
4. Lohistage üksik järjehoidja või kogu järjehoidjate kaust pildiaknasse, et avada vastav salvestatud video lahutatud taasesitusrežiimis.

Märkus. Ajaskaalal kuvatakse iga kaamera ainult üks kord, olenemata jälgimisvastete arvust.

Nutika isikujälgimise peatamiseks tehke järgmist.

- ▶ Klõpsake 
- või .

Nutika isikujälgimise ekraan**Automaatne jälgimine**

Lülitage **automaatne jälgimine** sisse või välja.

Märkus. Kui **automaatne jälgimine** on sisse lülitatud, valib süsteem automaatselt kaamera, kus jälgitav inimene ilmub.

Tundlikkus

Tundlikkuse skaalat saab käsitsi reguleerida kuni viie taseme vahel. Vaikimisi on skaala seatud neljale.

Appearance history

Jälgitava isiku iga ilmumine salvestatakse koos ajavahemikuga. Kui topeltklõpsate kirjel, kuvatakse täpselt see ajavahemik kohese tsüklilise taasesitusvideona. Nüüd saate kirjet kinnitada ilma isiku jälgimise ekraanilt lahkumata.

Save to bookmarks

Saate välimuse ajaloo järjehoidjatesse lisada.

Vt

- *Nutika isikujälgimise ekraan, lehekülg 138*

11 Lemmikute ja järjehoidjate kasutamine

See peatükk annab teavet, kuidas kasutada lemmikutepuud ja järjehoidjapuud.

Lemmikutepuu

Oma loogilise puu alamkogumi loomiseks saate lisada loogilise puu kõik üksused lemmikutepuu vaatesse. Saate igal ajal vaadet kuvada või selles seadmeid lisada või kustutada.

Lemmikutepuus vaate salvestamisel salvestate järgmised asetused.

- Kaamerate või muude objektide määrang pildipaani
- Pildipaani mall
- Digitaalsuuri praegune seadistus
- Pildisektsioon
- Valitud voog (saadaval ainult otserežiimis)

Järjehoidjapuu

Järjehoidjasse saab salvestada otsevaate või salvestise ajavahemiku. Järjehoidja salvestab algus- ja lõppaja, hetkel pildiaknasse määratud kaamerad ja kogu pildipaani malli. Ajavahemikuks saab valida 0

sekundit. Järjehoidjad salvestatakse paani . Järjehoidja kustutamine ei mõjuta vastavaid salvestisi. Kaameraid ei järjehoidjast eemaldada ega sinna lisada. Järjehoidja muutmiseks laadige see, tehke muudatused ja salvestage.

Salvestise kustutamisel vastavat järjehoidjat ei sünkroonita. Pärast laadimist kuvatakse must pildipaani. Kui olete logitud Enterprise Management Serverisse, kuvatakse kaamera nime eesliitena kaamera Management Serveri nimi.

Märkus. Lisage ühte järjehoidjasse ainult kuni 4 kaamerat, et vältida järjehoidja laadimisel jõudlusprobleeme.



Pange tähele!

Selles dokumendis kirjeldatakse mõnda funktsiooni, mis pole BVMS Viewer jaoks saadaval. Üksikasjalikku teavet süsteemi BVMS erinevate väljaannete kohta vaadake veebilehelt www.commerce.iqsight.com ja süsteemi BVMS kiirvalikujuhendist.

Vt

- *Lemmikutepuu aken, lehekülg 149*
- *Kuvatava otsevoog valimine, lehekülg 52*

11.1 Üksuste lisamine lemmikutepuusse

Põhiaken >  > Sakk 
või

Põhiaken >  > Sakk 

Lemmikutepuusse saate lisada kõik loogilise puu üksused. See võimaldab teil määratleda loogilise puu oma alamkogumi.

Üksuse lisamine.

- ▶ Paremklopsake üksust ja klõpsake **Add To Favorites**.

Vt

- *Loogilise puu aken, lehekülg 149*

– Lemmikutepuu aken, lehekülg 149

11.2 Vaadete loomine/muutmine

Põhiaken >  > Sakk 
või

Põhiaken >  > Sakk 

Pärast kaamerate, skeemide ja HTML-failide määramist pildipaaniidele saate salvestada selle määranu ja pildipaani malli lemmikutepuu vaatesse.

Uue vaate loomine.

1. Paigutage kaamerad pildiaknas otserežiimis ja taasesituse režiimis.
2. Vajaduse korral kasutage digitaalsuumi ja valige pildisektsioon.
Vaate kuvamisel näidatakse kaamera otsepidi otserežiimis ja kaamera salvestatud videot taasesitusrežiimis.

3. Klõpsake pildiakna tööriistaribal .

Lisatakse uus vaade . Sisestage uuele vaatele nimi.

Piirang unmanaged site'idele:kaamerate vaateid saab luua kuni 20 unmanaged site'ist.

Vaate kuvamine.

- ▶ Topeltklõpsake või paremklõpsake vaadet ja klõpsake **Load Image pane view**. Selles vaates salvestatud pildipaigutus kuvatakse pildiaknas.



Pange tähele!

Pildiaknas kuvatavate pildipaani ridade koguarvu seadistatakse BVMS-i Configuration Clientis. Kui seda arvu on pärast viimast Operator Clientist väljalogimist muudetud ja salvestatud vaate pildipaani ridade arv ületab süsteemiparameetris määratud suurimat väärtust, nurjub salvestatud vaate kuvamine ja kuvatakse hoiatus.

Vaadet saate kuvada ilma lisaridadeta.

Unmanaged site'ide vaate kuvamine

Kui laadite unmanaged site'i kaamerate vaadet, kuvatakse selles vaates salvestatud pildipaigutus pildiaknas ja unmanaged site'id ühendatakse automaatselt.

Kui ühendamine võtab aega rohkem kui 3 sekundit, kuvatakse dialoogiboks **Connecting**, kus on näidatud ühenduse edenemine.

- ▶ Ühendamise katkestamiseks klõpsake **Cancel**.
Rohkem unmanaged site'e ei ühendata ja ühegi uut kaamerapilti ei laadita.
Juba ühendatud unmanaged site'id jäävad ühendatuks ja juba laaditud kaamerapildid jäävad avatuks.

Ühendamisprobleemide korral kuvatakse unmanaged site'id, millega ei saadud ühendust, dialoogiboksis **Connecting**.

- ▶ Kui ühendamine on lõpetatud, klõpsake **OK**.

Kui lemmikute vaatesse määratud unmanaged site'ide ja juba ühendatud unmanaged site'ide arv on suurem kui maksimaalsed 20 ühendatud kohta, kuvatakse hoiatusteade.

- ▶ Klõpsake tühistamiseks **No**.

Või

Klõpsake jätkamiseks **OK**.

Jätkamisel kaotatakse ühendus juba ühendatud, ent lemmikute vaatesse määramata unmanaged site'idega ja ühendatakse ainult lemmikute vaatesse määratud unmanaged site'id.

Vaate muutmine.

1. Topeltklõpsake muudetavat vaadet .
2. Tehke vajalikud muudatused, näiteks määrake kaamerad pildipaanidele.
3. Paremklõpsake nõutud vaadet ja klõpsake **Update Image pane view**.

Vaate ümbernimetamine.

1. Paremklõpsake nõutud vaadet  ja klõpsake **Rename**.
2. Sisestage vaate nimi ja vajutage ENTER.

Vaate kustutamine.

- ▶ Paremklõpsake vaadet ja klõpsake **Remove**.
Vaade eemaldatakse lemmikutepuust.

Vt

- *Lemmikutepuu aken, lehekülg 149*

11.3

Lemmikute seadete eksportimine



Saate eksportida mis tahes üksiku lemmikute üksuse, kausta või täieliku lemmikute puu. Seejärel saate eksportitud faili või faile teiste kasutajatega jagada.

Lemmikute seadete eksportimiseks tehke järgmist.

1. Paremklõpsake mis tahes lemmikute üksusel, kaustal või lemmikute puu juurüksusel ja valige **Export**.
Kuvatakse **Export favorites** dialoogiboks.
2. Sisestage parool, mis vastab minimaalsetele keerukusnõuetele.
Või tühistage märkeruudu **Protect file with password** valik, kui eksportifaili kaitsmine pole vajalik.
3. Vajaduse korral valige kaust ja muutke faili nime.
4. Klõpsake **Save**.

Märkus: funktsioon on aktiivne ainult juhul, kui kasutajal on vastav luba.

11.4 Lemmikute seadete importimine

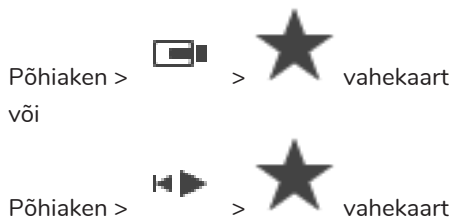

Lemmikute seadete importimiseks tehke järgmist.

1. Paremklõpsake lemmikute puul mis tahes kohta, kuhu soovite lemmikute seadeid importida, ja valige **Import**.
Kuvatakse **Import favorites** dialoogiboks.
2. Valige vastav fail ja klõpsake üksusel **Open**.
3. Kui fail on kaitstud, sisestage parool ja klõpsake üksusel **OK**.

Märkus: funktsioon on aktiivne ainult juhul, kui kasutajal on vastav luba.

11.5 Järjehoidja lisamine

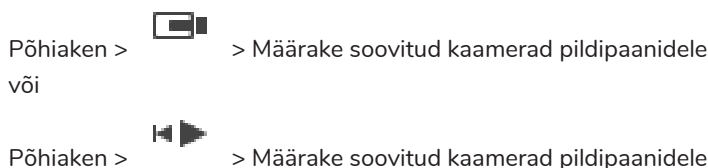

Järjehoidja lisamine.

1. Valige märkejoonega ajariba ajavahemik.
 2. Klõpsake tööriistaribal .
Kuvatakse dialoogiboks **Add bookmark**.
Kui olete loginud sisse Enterprise Management Serverisse, kuvatakse kaamera nime eesliitena kaamera Management Serveri nimi.
 3. Valitud ajavahemik kopeeritakse vastavatele väljadele.
 4. Vajaduse korral muutke.
 5. Klõpsake **OK**.
- ⇒ Järjehoidja salvestatakse järjehoidjapuuusse.

Järjehoidja lisamise dialoogiboks

Name

Redigeerige järjehoidja nime.

Start Time

Valige nimekirjades kuupäev ja kellaeg.

End Time

Valige nimekirjades kuupäev ja kellaeg.

Sources

Kuvab sellesse järjehoidjasse kuuluvad kaamerad.

11.6 Järjehoidja muutmine

Põhiaken >  > Sakk 

või

Põhiaken >  > Sakk 

Järjehoidja muutmine.

1. Paremklõpsake järjehoidjat ja klõpsake **Edit bookmark**.
Kuvatakse dialoogiboks **Edit bookmark**.
 2. Vajaduse korral muutke.
 3. Klõpsake **OK**.
- ⇒ Järjehoidja salvestatakse järjehoidjapuu.

11.7 Järjehoidja laadimine

Põhiaken >  > Sakk 

või

Põhiaken >  > Sakk 

Järjehoidja kuvamine.

- ▶ Lohistage järjehoidja pildiaknasse. Järjehoidjas salvestatud kogu pildiakna paigutus kuvatakse ajariibal. Märkejoon asub järjehoidja algusajal.
- ⇒ Eelmine pildiaken kirjutatakse üle.



Pange tähele!

Pildiaknas kuvatavate pildipaani ridade koguarvu seadistatakse BVMS-i Configuration Clientis. Kui seda arvu on pärast viimast Operator Clientist väljalogimist muudetud ja salvestatud järjehoidja pildipaani ridade arv ületab süsteemiparameetri määratud suurimat väärtust, nurjub salvestatud vaate kuvamine ja kuvatakse hoiatus.

Vaadet saate kuvada ilma lisaridadeta.

Vt

– *Järjehoidjate aken, lehekülg 150*

11.8 Järjehoidjate video eksportimine

Põhiaken > 

või

Põhiaken > 

Järjehoidjate video eksportimiseks tehke järgmist.

1. Klõpsake sakk .
2. Paremklõpsake järjehoidjal.
3. Ühe järjehoidja eksportimiseks klõpsake **Export video of bookmark**.
Kuvatakse dialoogiboks **Export video of bookmark**.

Või

Mitme järjehoidja eksportimiseks klõpsake **Export video of multiple bookmarks**.

Kuvatakse dialoogiboks **Export video of multiple bookmarks**.

4. Tehke soovitud seadistused.
Eksportitud failide krüptimiseks sisestage ja kinnitage parool.
5. Klõpsake **Export**.
Eksportitavate salvestiste suurus on hinnanguline. Salvestiste kattuvad kohad lahutatakse.
Ruumipuuduse korral kuvatakse veateade.
Eksporti ehtsust kontrollitakse automaatselt.
Salvestised eksportitakse valitud andmekandjale.
6. Saadavuse korral klõpsake dialoogiboksi **Authenticity Verification Result** kuvamiseks **Verification Details**. Kui autentimisega probleeme ei ole, on nupp **Verification Details** aktiveerimata.



Pange tähele!

Selles dokumendis kirjeldatakse mõnda funktsiooni, mis pole BVMS Viewer jaoks saadaval. Üksikasjalikku teavet süsteemi BVMS erinevate väljaannete kohta vaadake veebilehelt www.commerce.iqsight.com ja süsteemi BVMS kiirvalikjuhendist.

Vt

- *Autentsuskontrolli tulemuste dialoogiboks, lehekülg 82*
- *Ajariba aken, lehekülg 154*

11.8.1

Järjehoidjate dialoogiboksi video eksportimine

Põhiaken >  > Paremklopsake järjehoidjal > **Export video of bookmark** käsk > **Export video of bookmark** dialoogiboks

Võimaldab eksportida järjehoidja videoandmeid algses (BVMS Export Player), MP4 või MOV vormingus. Saate muuta eksportimise ajavahemikku. Sihtkaustas luuakse iga kaamera jaoks alamkaust. Täpsemat teavet erinevate ekspordiasukohtade kohta leiate jaotisest [Videoandmete eksportimine, lehekülg 84](#).

Name

Vajadusel trükkige eksportitud faili nimi või jätke alles vaikimisi nimi.

Start:

Kuvab eksportimise valitud algusaja.

End:

Kuvab eksportimise valitud lõppaja.

Time before current playback time / Time after current playback time

Kuvatakse, kui järjehoidjas on vähemalt üks sünkroonimata pildipaani ja Te ei valinud ühtegi ajavahemikku. Sisestage vastavad väärtused. Väärtused kehtivad kõikidele kaameratele eksportitud järjehoidjas.

Native

Klõpsake BVMS Export Playeri vormingu valimiseks.

Valige dialoogiaken, kui soovite videot koos BVMS Export Player **Include Export Player**.

Include Export Player

Video eksportimisel omavormingus saate vaaturiks lisada BVMS Export Playeri. Klõpsake valimiseks, kui soovite BVMS Export Playeri kaasata.

MOV

Klõpsake vormingu MOV valimiseks (ühildub näiteks Apple'i rakendusega QuickTime).

Native

Klõpsake, et valida MP4 formaat (näiteks ühilduv VLC meediapleieri või Windows Media Playeriga).

Include audio

Klõpsake valimiseks, kui soovite heli kaasata.

Exclude gaps

Kui salvestiste eksportimise ajal kaadrisagedus või eraldusvõime muutub või tekib üle kahe sekundi pikkune vahe, võidakse eksport jagada eraldi ekspordifailideks.

Valige see suvand, kui soovite, et salvestised eksporditaks ühte faili.

Add timestamp as subtitle

Valige ajatempli lisamiseks subtiitritena.

Privacy overlay

Valige, et lisada Privacy overlay eksporditud videole kaamerate puhul, millel ei ole Privacy overlay juba lubatud.

Märkus. Oma- ja kaugeksporti ei toetata kaamerate puhul, millel on Privacy overlay.

Encrypt Export

Klõpsake sellele ekspordile krüpteerimise rakendamiseks.

Password

Sisestage krüptitud ekspordi parool. Kinnitage see parool väljal **Confirm password**.

Export as single ZIP file

Klõpsake, et salvestada eksporditud faile ühe ZIP-failina. Failivorming ZIP võimaldab hoida kõiki eksporditud faile ühes failis, andmetihendus ei ole võimalik.

FAT32-jaotises saab ZIP-faili suurim maht olla 4 GB.

Remote Export

Klõpsake, et lubada kaugeksport. Saate valida Enterprise Systemi Management Serveri. Eksportimine tehakse selles Management Serveris.

Veenduge, et soovitud salvestusvahend oleks saadaval.

Ketta

Eksportimiseks kõvaketta jaotise valimiseks klõpsake **Browse**.

CD/DVD/Blu-Ray

Valige nimekirjast eksportimiseks CD/DVD/Blu-Ray-salvesti.

Pole aktiivne, kui valitud on **Remote Export**.

Finalize Disk

Klõpsake andmekandja lõppvormindamiseks pärast edukat salvestamist. Pärast lõppvormindamist ei saa andmekandjale rohkem andmeid salvestada.

Comment:

Sisestage ekspordile kommentaar.

Vt

- *Järjehoidjate video eksportimine, lehekülg 70*
- *Eksportimise salasõna loomine, lehekülg 87*

11.8.2 Mitme järjehoidja eksportimise video dialoogiboks

Põhiaken >  vahekaart > Klõpsake järjehoidjal > **Export video of multiple bookmarks** käsk >

Export video of multiple bookmarks dialoogiboks

Võimaldab Teil eksportida mitme järjehoidja videoandmeid algses (BVMS Export Player), MP4 või MOV vormingus. Nii saate eksportida korraga ühe või mitme kaamera erinevaid ajavahemikke. Sihtkaustas luuakse iga kaamera jaoks alamkaust. Täpsemat teavet erinevate ekspordiasukohtade kohta leiate jaotisest *Videoandmete eksportimine, lehekülg 84*.

Name

Vajadusel trükkige eksporditud faili nimi või jätke alles vaikimisi nimi.

Start:

Kuvab eksportimise valitud algusaja.

End:

Kuvab eksportimise valitud lõppaja.

Time before current playback time / Time after current playback time

Kuvatakse, kui järjehoidjas on vähemalt üks sünkroonimata pildipaani ja Te ei valinud ühtegi ajavahemikku. Sisestage vastavad väärtused. Väärtused kehtivad kõikidele kaameratele eksporditud järjehoidjas.

Native

Klõpsake BVMS Export Playeri vormingu valimiseks.

Valige dialoogiaken, kui soovite videot koos BVMS Export Player **Include Export Player**.

Include Export Player

Video eksportimisel omavormingus saate vaaturiks lisada BVMS Export Playeri. Klõpsake valimiseks, kui soovite BVMS Export Playeri kaasata.

MOV

Klõpsake vormingu MOV valimiseks (ühildub näiteks Apple'i rakendusega QuickTime).

Native

Klõpsake, et valida MP4 formaat (näiteks ühilduv VLC meediapleieri või Windows Media Playeriga).

Include audio

Klõpsake valimiseks, kui soovite heli kaasata.

Exclude gaps

Kui salvestiste eksportimise ajal kaadrisagedus või eraldusvõime muutub või tekib üle kahe sekundi pikkune vahe, võidakse eksport jagada eraldi ekspordifailideks.

Valige see suvand, kui soovite, et salvestised eksporditaks ühte faili.

Encrypt Export

Klõpsake sellele ekspordile krüpteerimise rakendamiseks.

Password

Sisestage krüptitud ekspordi parool. Kinnitage see parool väljal **Confirm password**.

Ketas

Klõpsake, et valida eksportimiseks kõvaketta jaotise kaust.

CD/DVD/Blu-Ray

Valige nimekirjast eksportimiseks kasutatav salvestusseade.

Kui te ei taha andmekandjale rohkem andmeid salvestada, lubage **Finalize Disk**.

Bookmarks

Valige nimekirjast järjehoidjad, mida soovite eksportida.

Finalize Disk

Klõpsake andmekandja lõppvormindamiseks pärast edukat salvestamist. Pärast lõppvormindamist ei saa andmekandjale rohkem andmeid salvestada.

Comment:

Sisestage ekspordile kommentaar.

Export as single ZIP file

Klõpsake, et salvestada eksporditud faile ühe ZIP-failina. Failivorming ZIP võimaldab hoida kõiki eksporditud faile ühes failis, andmetihendus ei ole võimalik.

FAT32-jaotises saab ZIP-faili suurim maht olla 4 GB.

Add timestamp as subtitle

Valige ajatempli lisamiseks subtiitritena.

Privacy overlay

Valige, et lisada Privacy overlay eksporditud videole kaamerate puhul, millel ei ole Privacy overlay juba lubatud.



Märkus. Oma- ja kaugeksporti ei toetata kaamerate puhul, millel on Privacy overlay.

Vt

- *Järjehoidjate video eksportimine, lehekülg 70*
- *Eksportimise salasõna loomine, lehekülg 87*

11.9

Järjehoidja seadete eksportimine

Põhiaken >  > vahekaart 
või

Põhiaken >  > vahekaart 

Saate eksportida mis tahes järjehoidjaüksuse, kausta või kogu järjehoidjapuu ning jagada eksporditud faili või erinevaid faile teiste kasutajatega.

Järjehoidja seadete eksportimiseks tehke järgmist.

1. Paremklõpsake mis tahes järjehoidjaüksusel, kaustal või järjehoidjapuu juurüksusel ja valige **Export bookmark settings**.
Kuvatakse **Export bookmark settings** dialoogiboks.
2. Sisestage parool, mis vastab minimaalsetele keerukusnõuetele.
Või tühistage märkeruudu **Protect file with password** valik, kui ekspordifaili kaitsmine pole vajalik.
3. Vajadusel valige kaust ja muutke faili nime.
4. Klõpsake üksusel **Save**.

Märkus: funktsioon on aktiivne ainult juhul, kui kasutajal on vastav luba.

11.10

Järjehoidja seadete impordimine

Põhiaken >  > vahekaart 

või

Põhiaken >  > vahekaart 

Järjehoidjate puu importimiseks tehke järgmist.

1. Paremklopsake järjehoidjate puu mis tahes kohal, kuhu soovite järjehoidja seadeid importida, ja valige **Import bookmark settings**.
Kuvatakse **Import bookmark settings** dialoogiboks.
2. Valige vastav fail ja klõpsake üksusel **Open**.
3. Kui fail on kaitstud, tippige parool ja klõpsake üksusel **OK**.

Märkus: funktsioon on aktiivne ainult juhul, kui kasutajal on vastav luba.

12 Salvestatud videote haldamine

See peatükk annab teavet, kuidas hallata salvestisi.

Osad siin peatükis kirjeldatud funktsioonidest saab teie kasutajarühma jaoks inaktiveerida.



Pange tähele!

Selles dokumendis kirjeldatakse mõnda funktsiooni, mis pole BVMS Viewer jaoks saadaval. Üksikasjalikku teavet süsteemi BVMS erinevate väljaannete kohta vaadake veebilehelt www.commerce.iqsight.com ja süsteemi BVMS kiirvalikjuhendist.

12.1 Ajavööndi valimine

Põhiaken



Pange tähele!

Veenduge, et kõigis teie süsteemi arvutites oleks kellaeg seadistatud õigesti vastavalt ajavööndile, kus arvutid asuvad.

Management Server või unmanaged site ja kõik ühendatud seadmed, sh koodrid, dekodeerid, VRM-serveri arvutid ja DVR-seadmed, peavad olema samas ajavööndis. Üksuse Operator Client arvutid (sh Client SDK ja Cameo SDK) ning üksuse Configuration Client arvutid võivad olla muudes ajavööndites, kui Management Server või unmanaged site.

Kui teie Operator Client asub teises ajavööndis kui üks või mitu ühendatud Management Serverit või unmanaged site'i, võite valida ühe järgmistest ajanäitudest.

- Teie kohalik aeg
- UTC
- Management Serveri või unmanaged site'i ajavöönd, millega te ühendatud olete

Kaamerat näitavad pildipaanid (otsepilt ja taasesitus) näitavad alati vastava Management Serveri või unmanaged site'i aega.

Loogilises puus kuvatakse  iga serveri või unmanaged site'i seadme ikoonil, mis ei ole samas ajavööndis kui see, mis on valitud Operator Clientis:

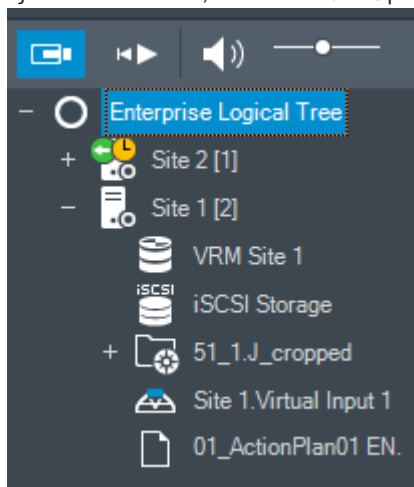

Saate valida serveri või unmanaged site'i ajavööndi, et kuvada see Operator Clientis.

Ajavööndi valimine.

1. Tehke loogilises puus parem hiireklõps serveri ikoonil, et valida selle serveri ajavöönd.
2. Valige ajavööndi valimise nimekirjast soovitud kirje.
 - **Operator Client Time:** Operator Client

- UTC
 - UTC-x: iga olemasoleva Management Serveri ajavöönd
- Menüüribal kuvatakse valitud ajavööndil põhinev aeg:

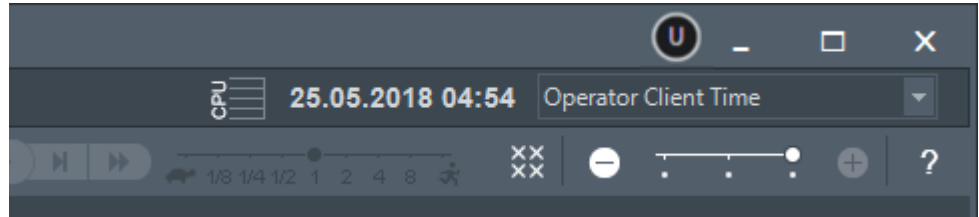

Vt

- *Loogilise puu aken, lehekülg 149*

12.2

Salvestatud video otsimine

- Peaaken > > > Klõpsa > AI search dialoogiaknas > AI search kirjele
- või
- Põhiaken > > > > Klõpsake > Timeline search kanne > Timeline search dialoogiboks
- või
- Peamine aken > > > > Klõpsa > dialoogiaknas > Video by event search Select Search Parameters kirjet
- või
- Peamine aken > > > > Klõpsa > dialoogiaknas > Text data search Search for Text Data kirjele

Videoandmete otsimine.

1. Klõpsake kuskile ajaribal.
2. Lohistage ajariba akent paremale või vasakule, et valida ajavahemik.
3. Klõpsake vastava otsingutüübi kirje valimiseks.
4. Sisestage või valige nõutud otsingukriteeriumid.
5. Klõpsake **Search**.

Kuvatakse aken koos kattuvate kirjetega.

6. Vastava video esitamiseks topeltklõpsake kirjet. Kuvatakse vastav video. Tekstiandmete otsimisel avatakse tekstiandmete paan automaatselt pildipaanel.

Vt

- *Valige otsinguparameetrite dialoogiboks, lehekülg 96*
- *Logiraamatu tulemuste dialoogiboks, lehekülg 99*
- *Ajariba aken, lehekülg 154*
- *Tehisintellekti otsingu läbiviimine, lehekülg 92*

- *Ajariba kasutamine, lehekülg 78*
- *Tekstiandmete kuvamine, lehekülg 99*
- *Tekstiandmete otsimine, lehekülg 100*

12.2.1 Video otsingutulemuste aken



Põhiaken > > Sakk

Kuvab erinevatele otsingukriteeriumitele vastavate videoandmete kirjed. Saate valida kirje taasesituse, kaitse, autentsuskontrolli, arhiveerimise või ekspordimise jaoks. Võimaldab esitada otsingukriteeriumitele vastavaid salvestisi.

12.3 Salvestatud videote taasesitamine



Põhiaken > > Sakk

Märkus.

Allegianti kaameraid ei salvestata BVMS-is.

Salvestatud videote taasesitamine.

1. Määrake kaamera pildipaanel.
2. Lülitage soovitud salvestusallikale, kui see on saadaval.
3. Kasutage soovitud taasesitusviisi valimiseks ajariba juhtimisvahendeid.

Vt

- *Ajariba aken, lehekülg 154*
- *Ajariba kasutamine, lehekülg 78*
- *Salvestusallika vahetamine, lehekülg 104*

12.4 Ajariba kasutamine



Põhiaken > > Sakk

Ajaribal pääsete kindla aja juurde märkejoone abil.

Ajaribal navigeerimine.

1. Klõpsake ajaribal mistahes kohal. Valitud ajahetke pilte kuvatakse pildiaknas.
2. Kerige sisse- ja väljasuunimiseks.
3. Lohistage ajariba akna liigutamiseks paremale või vasakule
4. Väärtuste muutmiseks klõpsake märkejoone ajasilti.

5. Klõpsake nuppu  .

Märkejoon hüppab selle aja juurde. Sisestatud ajahetke pilte kuvatakse pildiaknas. Kasutage vajaliku esitamisvaliku jaoks ajariba juhtimisvahendeid.

Saate märkejoone abil valida ajaribal ajavahemiku. Selle valikuga saate teha ka teisi tegevusi nagu videoandmete ekspordimine.

- ▶ Ajavahemiku valimiseks või selle valiku muutmiseks lohistage märkejoone alumisi pidemeid. Märkejoone või valitud ajavahemiku liigutamiseks lohistage ülemisi pidemeid.

Ajavahemiku valiku tühistamine

- ▶ Paremklõpsake kuskil ajajoonel ja klõpsake **Deselect**.
Või
Klõpsake kuskil ajajoonel, et liigutada märkejoont ja valida uus ajaperiood.

Märkus. Kui liigutate ainult märkejoont, jääb valitud ajaperiood alles.

Vt

- *Ajariba aken, lehekülg 154*
- *Salvestatud videote taasesitamine, lehekülg 78*

12.5

Taasesituskiiruse muutmine



Video taasesituskiiruse muutmine edasi- või tagasikerimisel.

- ▶ Liigutage liugurit taasesituskiiruse vähendamiseks vasakule või taasesituskiiruse suurendamiseks paremale.

Märkus. Kui taasesituskiirus on 4x või kiirem, ei kuvata kõiki kaadreid.

Vt

- *Ajariba aken, lehekülg 154*

12.6

Video keelamine või lubamine



Saate piirata (või piiramise tühistada) ühendatud kaamerate salvestusi.
Piiramise korral ei saa volitamata kasutaja nende kaamerate salvestisi taasesitada.
Piiramiseks ja piirangu eemaldamiseks vajate vastavat õigust.



Pange tähele!

Salvestuste piiramine / piirangute tühistamine pole ONVIF G profilliga koodrite puhul saadaval.





Pange tähele!

Valitud ajavahemiku taasesituskeelu/kustutamiskaitse eemaldamine võib eemaldada taasesituskeelu/kustutamiskaitse selle kaamera kogu pidevalt taasesituskeeluga/kustutamiskaitsega ajavahemikult, isegi väljaspool valitud ajavahemikku.

Dialoogiboksi Restrict / unrestricted time period avamiseks loogilisest puust tehke järgmist.

1. Paremklõpsake loogilises puus vastaval kaameral.
2. Klõpsake **Recordings**.
3. Klõpsake **Restrict / unrestricted**.
Kuvatakse dialoogiboks **Restrict / unrestricted time period**.
4. Vajaduse korral valige salvestustüüp (esmane või teisene salvestus).

Dialoogiboksi Restrict / unrestricted time period avamiseks joont kasutades tehke järgmist.

- 
1. Vahekaardil  valige ajajoonel ühe või mitme kaamera ajavahemik.
 2. Väärtuste muutmiseks klõpsake märkejoone ajasilti.

3. Paremklõpsake valitud ajavahemikul ja klõpsake **Restrict / unrestrict**.
Kuvatakse dialoogiboks **Restrict / unrestrict time period**.

Restrict / unrestrict time period dialoog:

1. Vajaduse korral reguleerige algus- ja lõpuaega.
2. Valige kaamerad või tühistage kaamerate valikud, mida te ei vaja.
3. Video piiramiseks või piirangu tühistamiseks klõpsake **Restrict / unrestrict**.
4. Protsessi katkestamiseks klõpsake valikut **Cancel** või nuppu **X**.
5. Kui protsess on lõppenud, kuvatakse toiming operatsiooni oleku veerus.
6. Klõpsake nuppu **X**.
Toiming kuvatakse ajajoonel.

Taasesituskeeluga videosalvestist tähistatakse ajaribal tumehallide diagonaalsete triipudega: 



Pange tähele!

Kui pildiaknas kuvatakse vähemalt üks sünkroonimata pildipaani ja ajatelje valikut pole, kasutatakse kõigi sünkroonitud pildipaani puhul määratletud aega enne ja pärast märkejoont, kuid seda ei tehta sünkroonimata pildipaani puhul. Sellisel juhul kasutatakse sünkroonimata markerile eelnevat ja järgnevat aega.

12.7

Video kaitsmine või mittekaitmine



Põhiaken >

Kuvatud kaamerate pilte saate kaitsta ülekirjutamise või kustutamise eest.



Pange tähele!

Kohaliku salvestusseadme või ONVIF-profiiliga G-kooderi andmeid ei saa kaitsta / kaitset eemaldada.



Pange tähele!

Valitud ajavahemiku taasesituskeelu/kustutamiskaitse eemaldamine võib eemaldada taasesituskeelu/kustutamiskaitse selle kaamera kogu pidevalt taasesituskeeluga/kustutamiskaitsega ajavahemikult, isegi väljaspool valitud ajavahemikku.



Pange tähele!

Kui kaitsete kaamera häirete salvestamist, ei kustutata VRM kaitstud videoandmeid kunagi automaatselt. Arvestage, et kui kaitstud plokk on liiga palju, võib salvestusruum ruttu täituda ja kaamera võib salvestamise lõpetada. Peate videoandmete kaitsmise käsitsi tühistama üksuses Operator Client.

Dialoogiboksi Protect / unprotect time period avamiseks loogilisest puust tehke järgmist.

1. Paremklõpsake loogilises puus vastaval kaameral.
2. Klõpsake **Recording**.
3. Klõpsake **Protect / unprotect**.
Kuvatakse dialoogiboks **Protect / unprotect time period**.
4. Vajaduse korral valige salvestustüüp (esmane või teisene salvestus).

Dialoogiboksi Protect / unprotect time period avamiseks joont kasutades tehke järgmist.



1. Valige vahekaardil  ajajoone ajavahemik.

2. Väärtuste muutmiseks klõpsake märkejoone ajasilti.
3. Paremklõpsake valitud ajavahemikul ja klõpsake **Protect / unprotect**.
Kuvatakse dialoogiboks **Protect / unprotect time period**.

Protect / unprotect time period dialog:

1. Vajaduse korral reguleerige algus- ja lõpuaega.
2. Valige kaamerad või tühistage kaamerate valikud, mida te ei vaja.
3. Video kaitsmiseks klõpsake **Protect** või video kaitse tühistamiseks **Unprotect**.
4. Protsessi katkestamiseks klõpsake valikut **Cancel** või nuppu **X**.
5. Kui protsess on lõppenud, kuvatakse toiming operatsiooni oleku veerus.
6. Klõpsake nuppu **X**.
Toiming kuvatakse ajajoonel.

Kaitstud videosalvestist tähistatakse ajaribal tumehallide diagonaalsete triipudega: 



Pange tähele!

Kui pildiaknas kuvatakse vähemalt üks sünkroonimata pildipaani ja ajatelje valikut pole, kasutatakse kõigi sünkroonitud pildipaani puhul määratletud aega enne ja pärast märkejoont, kuid seda ei tehta sünkroonimata pildipaani puhul. Sellisel juhul kasutatakse sünkroonimata markerile eelnevat ja järgnevat aega.

Vt

– *Ajariba aken, lehekülg 154*

12.8

Videoandmete kustutamine



Põhiaken >

Videoandmeid saate kustutada salvestise algusest kuni märkejoone asukohani.

Kõigi ajaribal olevate kaamerate videoandmed kustutatakse.

VRM-salvestised: kaitstud salvestisi ei kustutata.



Pange tähele!

Kustutatud videoandmeid ei saa taastada.



Pange tähele!

Kohaliku salvestusruumi ja ONVIF-profiiliga G seadme andmeid ei saa kustutada.

Dialoogiboksi Delete time period avamiseks loogilisest puust tehke järgmist.

1. Paremklõpsake loogilises puus vastaval kaameral.
2. Klõpsake **Recordings**
3. Klõpsake **Delete**.
4. Kinnitage hoiatusteadet.
Kuvatakse dialoogiboks **Delete time period**.
5. Vajaduse korral valige salvestustüüp (esmane või teisene salvestus).

Dialoogiboksi Delete time period avamiseks joont kasutades tehke järgmist.



1. Valige vahekaardil  ajajoone ajavahemik.

2. Väärtuste muutmiseks klõpsake märkejoone ajasilti.
3. Paremklõpsake valitud ajavahemikul ja klõpsake **Delete**.
4. Kinnitage hoiatusteade.
Kuvatakse dialoogiboks **Delete time period**.

Delete time period dialog:

1. Vajaduse korral reguleerige algus- ja lõpuaega.
2. Valige kaamerad või tühistage kaamerate valikud, mida te ei vaja.
3. Klõpsake **Delete**.
4. Protsessi katkestamiseks klõpsake valikut **Cancel** või nuppu **X**.
5. Kui protsess on lõppenud, kuvatakse toiming operatsiooni oleku veerus.
6. Klõpsake nuppu **X**.
Toiming kuvatakse ajajoonel.



Pange tähele!



Kui pildiaknas kuvatakse vähemalt üks sünkroonimata pildipaani ja ajatelje valikut pole, kasutatakse kõigi sünkroonitud pildipaani puhul määratletud aega enne ja pärast märkejoont, kuid seda ei tehta sünkroonimata pildipaani puhul. Sellisel juhul kasutatakse sünkroonimata markerile eelnevat ja järgnevat aega.

Vt

– *Ajariba aken, lehekülg 154*

12.9

Videoandmete autentsuskontroll

Põhiaken >  > Sakk  

või

Saate kontrollida kõikide pildiaknas kuvatud kaamerate salvestiste autentsust v.a ONVIF profiiliga G-koodrite puhul.

Autentimine.

1. Valige märkejoonega ajariba ajavahemik.
2. Väärtuste muutmiseks klõpsake märkejoone ajasilti.
3. Paremklõpsake seda ajavahemikku ja klõpsake nuppu **Verify authenticity....**
Avaneb dialoogiboks **Verify Authenticity** koos edenemisribaga.
4. Protsessi katkestamiseks klõpsake valikut **Cancel** või nuppu **X**.
5. Kui kontrollimine on lõppenud, avaneb dialoogiboks **Authenticity Verification Result**, mis näitab kinnitamisprotsessi tulemust.

12.9.1

Autentsuskontrolli tulemuste dialoogiboks

Põhiaken > menüü **Unrestrict video...** > käsk **Verify authenticity...** > dialoogiboks **Verify Authenticity** > nupp **Verify** > dialoogiboks **Authenticity Verification Result**
või

Põhiaken >  > menüü **Unrestrict video...** > käsk **Export video...** > dialoogiboks **Export** > nupp **Verification Details** > dialoogiboks **Authenticity Verification Result**
või

Põhiaken >  > Menüü **Unrestrict video...** > Käsk **Verify authenticity...** > Dialoogiboks **Verify Authenticity** > Nupp **Verify** > Dialoogiboks **Authenticity Verification Result**

või

Põhiaken > menüü **Unrestrict video...** > käsk **Export video...** > dialoogiboks **Export** > nupp **Verification Details** > dialoogiboks **Authenticity Verification Result**

või

Põhiaken >  > Paremklõpsake järjehoidjat > Käsk **Export video of bookmark** > Dialoogiboks **Export video of bookmark** > Nupp **Verification Details** > Dialoogiboks **Authenticity Verification Result**

või

Põhiaken > vahekaart  > paremklõpsake järjehoidjat > käsk **Export video of multiple bookmarks** > dialoogiboks **Export** > nupp **Verification Details** > dialoogiboks **Authenticity Verification Result**

Võimaldab näha salvestatud video valitud ajavahemiku autentsuse kontrolli tulemusi. Tulemused saate salvestada CSV-faili.

Created on

Kuvab autentsuskontrolli kuupäeva.

By

Kuvab autentsuskontrolli käivitanud kasutaja nime.

Time range

Kuvab kasutaja poolt kontrollimiseks valitud ajavahemiku.

Summary

Kuvab kontrollitud salvestistega kaamerate arvu ja tulemused.

Details

Klõpsake autentsuskontrolli üksikasjaliku teabe kuvamiseks.

Authentic

Kuvab autentse tulemuse. Ikooni kirjeldatakse kokkuvõttes.

Camera

Kuvab kontrollitud kaamera.

Date / Time

Kuvab autentse ajavahemiku.

More Information

Kuvab serdi üksikasjaliku teabe.

CSV Export

Kuvatakse dialoogiboks, kuhu sisestada autentsuskontrolli aruande tee ja failinimi.

Authenticity Verification Result ✕

Created on 25.05.2018 04:45:33
 By admin

Time range 25.05.2018 03:55:35 - 25.05.2018 04:00:24
 Summary Recording of 1 camera checked

— 0 time spans verified to be authentic.

Details

| Authentic | Camera | Date / Time | More Information |
|-----------|--------|-------------|------------------|
| | | | |

CSV Export
Close

Vt

- Järjehoidjate video eksportimine, lehekülg 70
- Videoandmete eksportimine, lehekülg 84

12.10**Videoandmete eksportimine**

Põhiaken > 

**Pange tähele!**

Lokaalse salvestusseadme andmeid ei saa eksportida.

Saate eksportida video- ja heliandmeid algses (BVMS Export Player), MP4 või MOV vormigus. Sihtkaustas luuakse iga eksporditud kaamera jaoks alamkaust. Andmeid saab eksportida järgmistesse asukohtadesse:

- kohalik ketas;
- CD/DVD või Blu-Ray ketas;
- võrguketask;
- USB-ketas.

Märkus. Kasutage rikete vältimiseks kiiret USB-ketast.

Enterprise System: saate eksportimiseks valida kaugjuhitava Management Server'i. Eksportida saate ainult valitud Management Server poolt hallatavate kaamerate salvestisi.

Tööjaamas saab korraga toimuda ainult üks eksport.

Märkus. Teil peavad olema õigused iga kaamera jaoks, mida tahate eksportida.



Pange tähele!

Kaugeksport on võimalik ainult USB-le, CD, DVD või Blu-Ray kettale.

Omavormingus eksportimine

Tabel kirjeldab erinevusi videoandmete krüptimata ja krüptitud ekspordi vahel omavormingus.

| Kriteeriumid | Krüptimata eksport | Krüptitud eksport |
|-------------------------------------|---|---|
| Kaitstud parooliga | Ei | Jah |
| Faililaiend | .info | .encr |
| Kasutaja tühistab ekspordiprotsessi | Kõik praeguse ekspordi videoandmed on kustutatud. | Kõik praeguse ekspordi videoandmed on kustutatud. |
| Eksport ei olnud edukas | Kui eksporditakse mitut kaamerat, salvestatakse kõik ekspordid. Mitteedukas eksport kustutatakse. | Kõik praeguse ekspordi videoandmed on kustutatud. |

Mitmele kettale eksportimine

Mitmele CD/DVD/Blu-Ray-kettale ei saa eksportida krüptitud ega ühte ZIP-faili. Kui eksport mahub ühele CD/DVD/Blu-Ray-kettale, siis on krüptimine nendele andmekandjatele võimalik.

CD/DVD/Blu-Ray-ketastele eksportimiseks kirjutatakse valitud salvestised esmalt kohalikule kõvakettale ning seejärel ühele või mitmele kirjutatavale kettale.

Mitmele kettale saab krüptimata eksportida ainult omavormingus. Vormingutes MP4 või MOV eksportimine toimib ainult juhul, kui eksport mahub ühele kettale.

Esimesena sisestatud ketas määrab kõikide järgnevate ketaste meediatüübi.

Kui salvestised eksporditi mitmele CD/DVD/Blu-Ray-kettale ja te soovite näha kõikide eksporditud ajavahemike kõiki eksporditud kaameraid, kopeerige kõigi ketaste sisu oma kõvakettale. Võite eirata kõiki esinevaid ülekirjutamise hoiatusi.

Saate vaadata salvestisi, mis on eksporditud ühele kettale eksportimise ajal loodud ketaste rühmast.

Kui videoandmete eksportimine CD/DVD/Blu-Ray-kettale nurjus või kasutaja tühistab ekspordi, säilitatakse juba eksporditud videoandmed.

Kui Configuration Clientis on lubatud ehtsuse kinnitamine, kontrollitakse kõiki eksporte automaatselt.

Panoraamkaamera eksportimine

Panoraamkaamerate MP4- või MOV-ekspordid sisaldavad selle kaamera kasutajaliideses määratud vaaterežiimi ja asukohta.



Pange tähele!

Kui ekspordite samast kaamerast mitu pildipaani, eksporditakse see kaamera ainult üks kord.



Pange tähele!

Kui pildiaknas kuvatakse vähemalt üks sünkroonimata pildipaani ja ajatelje valikut pole, kasutatakse kõigi sünkroonitud pildipaani puhul määratletud aega enne ja pärast märkejoont, kuid seda ei tehta sünkroonimata pildipaani puhul. Sellisel juhul kasutatakse sünkroonimata markerile eelnevat ja järgnevat aega.

Vt

- *Järjehoidjate dialoogiboksi video eksportimine, lehekülg 71*
- *Mitme järjehoidja eksportimise video dialoogiboks, lehekülg 73*
- *Video eksportimise dialoogiboks, lehekülg 88*
- *Ajariba aken, lehekülg 154*
- *Video otsingutulemuste aken, lehekülg 78*
- *Pildipaani desünkroonimine, lehekülg 104*
- *Autentsuskontrolli tulemuste dialoogiboks, lehekülg 82*



12.10.1

Ajavahemiku eksportimine



Põhiaken >

Ajavahemiku eksportimine.

1. Klõpsake sakk .
2. Valige märkejoonega ajariba ajavahemik.
3. Väärtuste muutmiseks klõpsake märkejoone ajasilti.
4. Klõpsake nuppu .
Kuvatakse dialoogiboks **Export**.
5. Tehke soovitud seadistused.
Eksporditud failide krüptimiseks sisestage ja kinnitage parool.
6. Klõpsake **Export**.
Eksporditavate salvestiste suurus on hinnanguline. Salvestiste kattuvad kohad lahutatakse. Vaba ruumi puudumise korral kuvatakse veateade.
Ekspordi ehtsust kontrollitakse automaatselt.
Failid eksporditakse valitud andmekandjale.
7. Saadavuse korral klõpsake dialoogiboksi **Authenticity Verification Result** kuvamiseks **Verification Details**.

Märkus.

- Kui operaatoril puudub luba piiratud video vaatamiseks ja ta ekspordib piiratud ajavahemiku:
- Fail eksporditakse tühjade ajavahemikega.
- Luuakse mitu faili.

12.10.2

Ühe otsingukirje eksportimine



Põhiaken >

Ühe otsingukirje eksportimine.

1. Otsige videoandmeid.
2. Klõpsake sakk .

3. Klõpsake otsingutulemuste nimekirjas kirjel.
4. Klõpsake sakki .
5. Klõpsake nuppu .
Kuvatakse dialoogiboks **Export**.
6. Tehke soovitud seadistused.
Eksportitud failide krüptimiseks sisestage ja kinnitage parool.
7. Klõpsake **Export**.
Ekspordi ehtsust kontrollitakse automaatselt.
Kirje eksporditakse valitud andmekandjale.
8. Saadavuse korral klõpsake dialoogiboksi **Authenticity Verification Result** kuvamiseks **Verification Details**.

12.10.3

Ühe ZIP-failina eksportimine

Põhiaken > 
Videosalvestisi saab eksportida üksiku ZIP-failina.

Ühe ZIP-failina eksportimine:

1. Klõpsake sakki .
2. Valige märkejoonega ajariba ajavahemik.
3. Väärtuste muutmiseks klõpsake märkejoone ajasilti.
4. Klõpsake, et valida **Export as single ZIP file**.
5. Tehke soovitud seadistused.
Eksportitud failide krüptimiseks sisestage ja kinnitage parool.
6. Klõpsake **Export**.
Eksportitavate salvestiste suurus on hinnanguline. Ruumipuuduse korral kuvatakse veateade.
Ekspordi ehtsust kontrollitakse automaatselt.
Salvestised eksporditakse ja lisatakse ühte ZIP-faili.
7. Saadavuse korral klõpsake dialoogiboksi **Authenticity Verification Result** kuvamiseks **Verification Details**.



Pange tähele!

ZIP-eksportfaili ei saa laadida Operator Clientis.

Vt

– *Video eksportimise dialoogiboks, lehekülg 88*

12.10.4

Eksportimise salasõna loomine

Põhiaken >  > menüü **Timeline** > käsk **Export video...** > dialoogiboks **Export**
või

Põhiaken >  > Paremkõpsake järjehoidjal > **Export video of bookmark** käsk > **Export video of bookmark** dialoogiboks

või

Põhiaken >  vahekaart > Klõpsake järjehoidjal > **Export video of multiple bookmarks** käsk >

Export video of multiple bookmarks dialoogiboks

Saate anda parooli igale omaekspordile, mille teete Operator Clientiga.

Parooli määramine.

1. Klõpsake, et valida **omavorming**.
2. Klõpsake, et valida **Encrypt Export**.
3. Sisestage parool ja kinnitage see.
4. Tehke vajalikud seadistused.
5. Klõpsake **Export**.
Eksporditakse krüptitud.
Selle ekspordi laadimisel peab kasutaja sisestama parooli.

Vt

- *Järjehoidjate dialoogiboksi video eksportimine, lehekülg 71*
- *Mitme järjehoidja eksportimise video dialoogiboks, lehekülg 73*
- *Video eksportimise dialoogiboks, lehekülg 88*

12.10.5

Video eksportimise dialoogiboks



Pange tähele!

Selles dokumendis kirjeldatakse mõnda funktsiooni, mis pole BVMS Viewer jaoks saadaval. Üksikasjalikku teavet süsteemi BVMS erinevate väljaannete kohta vaadake veebilehelt www.commerce.iqsignt.com ja süsteemi BVMS kiirvalikujuhendist.

Põhiaken >  > menüü **Timeline** > käsk **Export video...** > dialoogiboks **Export**
või

Põhiaken >  > aken  **Timeline** > kontekstimenüü **Export** või nupp  **Export video**

Name

Vajadusel trükkige eksporditud faili nimi või jätkke alles vaikimisi nimi.

Start:

Kuvab eksportimise valitud algusaja.

End:

Kuvab eksportimise valitud lõppaja.

Native

Klõpsake BVMS Export Playeri vormingu valimiseks.

Valige dialoogiaken, kui soovite videot koos BVMS Export Player **Include Export Player**.

Include Export Player

Video eksportimisel omavormingus saate vaaturiks lisada BVMS Export Playeri. Klõpsake valimiseks, kui soovite BVMS Export Playeri kaasata.

Encrypt Export

Klõpsake sellele ekspordile krüpteerimise rakendamiseks.

Password

Sisestage krüptitud ekspordi parool. Kinnitage see parool väljal **Confirm password**.

MOV

Klõpsake vormingu MOV valimiseks (ühildub näiteks Apple'i rakendusega QuickTime).

Native

Klõpsake, et valida MP4 formaat (näiteks ühilduv VLC meediapleieri või Windows Media Playeriga).

Include audio

Klõpsake valimiseks, kui soovite heli kaasata.

Exclude gaps

Kui salvestiste eksportimise ajal kaadrisagedus või eraldusvõime muutub või tekib üle kahe sekundi pikkune vahe, võidakse eksport jagada eraldi ekspordifailideks.

Valige see suvand, kui soovite, et salvestised eksporditaks ühte faili.

Add timestamp as subtitle

Valige ajatempli lisamiseks subtiitritena.

Privacy overlay

Valige, et lisada Privacy overlay eksporditud videole kaamerate puhul, millel ei ole Privacy overlay juba lubatud.

Märkus. Oma- ja kaugeksporti ei toetata kaamerate puhul, millel on Privacy overlay.

Export as single ZIP file

Klõpsake, et salvestada eksporditud faile ühe ZIP-failina. Failivorming ZIP võimaldab hoida kõiki eksporditud faile ühes failis, andmetihendus ei ole võimalik.

FAT32-jaotises saab ZIP-faili suurim maht olla 4 GB.

Remote Export

Klõpsake, et lubada kaugeksport. Saate valida Enterprise Systemi Management Serveri. Eksportimine tehakse selles Management Serveris.

Veenduge, et soovitud salvestusvahend oleks saadaval.

Ketta

Eksportimiseks kõvaketta jaotise valimiseks klõpsake **Browse**.

Split size

Võimaldab seadistada eksporditud video poolituse suuruse, et kohandada poolitatud osasid nii, et need mahuksid salvestusvahendisse. See seadistus on saadaval ainult mitteomavormingute puhul.

Märkus. Väärtus on ligikaudne väärtus. Eksporditud video jagatakse näiteks täielikeks kaadriteks või plokkideks. Seetõttu ei ole eksporditud osade suurus täpselt vastavuses teie seadistatud väärtusega.

CD/DVD/Blu-Ray

Valige nimekirjast eksportimiseks CD/DVD/Blu-Ray-salvesti.

Pole aktiivne, kui valitud on **Remote Export**.

Finalize Disk

Klõpsake andmekandja lõppvormindamiseks pärast edukat salvestamist. Pärast lõppvormindamist ei saa andmekandjale rohkem andmeid salvestada.

Comment:

Sisestage ekspordile kommentaar.

Cancel

Klõpsake, et salvestada dialoogisasetused Operator Clienti järgmise käivitamiseni.

Vt

- *Videoandmete eksportimine, lehekülg 84*
- *Eksportimise salasõna loomine, lehekülg 87*
- *Ühe ZIP-failina eksportimine, lehekülg 87*

12.10.6**Eksportimise dialoogiboks**

Põhiaken >  > menüü **Unrestrict video...** > käsk **Export video...** > dialoogiboks **Export** > nupp **Export** > dialoogiboks **Export**

või

või

Põhiaken > Sakk  > Paremklopsake järjehoidjat > Käsk **Export video of multiple bookmarks** > Dialoogiboks **Export** > Nupp **Export** > Dialoogiboks **Export**

või

Põhiaken >  > Paremklopsake järjehoidjal > Käsk **Export video of bookmark** > Dialoogiboks **Export** > Nupp **Export** > Dialoogiboks **Export**

Võimaldab näha tehtud ekspordi teavet ja kuvada igal eksportimisel automaatselt tehtava autentsuse kontrollimise tulemusi.

Verification Details

Klopsake dialoogiboksi **Authenticity Verification Result** kuvamiseks.

See nupp on saadaval ainult siis, kui autentimisega seotud probleeme ei leitud.

Vt

- *Videoandmete eksportimine, lehekülg 84*
- *Ühe ZIP-failina eksportimine, lehekülg 87*

12.11**Eksportitud video laadimine**

Põhiaken > 

**Pange tähele!**

ZIP-eksportfaili ei saa laadida Operator Clientis.

Eksportivormingud

- Plokkeksportid (info), mis on loodud rakendusega VRM eXport Wizard
- Krüptimata ekspordifailid (*.info), mis on loodud BVMS-i Operator Client'iga
- Krüptitud ekspordifailid (*.encr), mis on loodud BVMS-i Operator Client'iga
- Eksportige failid (*.mp4), mis on loodud BVC'iga

Lisateave

VRM eXport Wizardiga loodud eksporditavaid videofaile kuvatakse failidena vormingus `info`.

Mahukaid andmeid saab eksportida VRM eXport Wizardiga.

VRM eXport Wizard kuulub BVMS-i väljalaske ZIP-faili ja asub kaustas „Bonus“.

Lisateabega tutvumiseks lugege VRM eXport Wizardi tarkvarajuhendit.

Saate eksporditud salvestisi kuvamiseks laadida. Enne ühte ZIP-faili eksporditud andmete laadimist pakkige ZIP-fail lahti.

1. Klõpsake menüüs **Unrestrict video...** käsku **Load exported video...**
Kuvatakse ekspordifailide avamise dialoogiboks.
2. Valige nõutud fail ja klõpsake **Ava**.
Krüptitud ekspordifailidel on vorming `.encr`, krüptimata failidel on vorming `.info`, plokkesporte kuvatakse failina `info`.
Kui valite laiendiga `.encr` faili, sisestage selle parool.

Laaditud video kuvatakse aknas .

Laaditud video esitamiseks laiendage kirje ja lohistage kaamera pildipaanelile.

Kui kaamera on eksporditud arvutisse, kus Operator Client logis sisse Enterprise Management Serverisse, kuvatakse kaamera nime eesliitena kaamera Management Serveri nimi. Operator Clientist väljumisel eemaldatakse ekspordipuu kirjed.

3. Eksporditud video eemaldamiseks paremklõpsake  ja klõpsake **Unload Export**.

Vt

- *Ekspordide aken, lehekülg 152*
- *Ajariba aken, lehekülg 154*

12.12

Video sisuanalüüsi (VCA) lubamine

Põhiaken

või

häirepildiaken

Lubamine.

- ▶ Paremklõpsake määratud kaameraga pildipaanelil või häirepildipaanelil ja klõpsake **Enable Content Analysis**.
Kuvatakse VCA ülekatted.

Keelamine:

- ▶ Paremklõpsake määratud kaameraga pildipaanelil või häirepildipaanelil ja klõpsake **Disable Content Analysis**.
VCA ülekatted kaovad.

See säte jääb alles pärast järgmist taaskäivitamist või uuesti sisselogimist Operator Client, pärast kaamera sulgemist ja selle uuesti kuvamist pildipaanelil või pärast määratud kaameraga häire uuesti käivitumist.



Pange tähele!

Taasesitusrežiimis ei saa ONVIF G profiiliga koodritele videoanalüüsi aktiveerida.

12.13 Tehisintellekti otsingu läbiviimine

Peaaken >  > > Klõpsa  > **AI search** dialoogiaknas > **AI search** kirjele  

AI otsingu abil saad sisestada vaba teksti, et otsida valitud pildipaneeli videost konkreetseid omadusi. Sa võid ka pildi üles laadida ja otsida pildi sisu.



Pange tähele!

Tehisintellekti otsing on saadaval ainult siis, kui konfigureeritud . Configuration Client
Vaba teksti otsing on saadaval ainult inglise keeles. Sisesta tekst alati inglise keeles.

Tehisintellekti otsingu tegemiseks:

1. Ava kaamera seal, kus soovid tehisintellekti otsingut teha.
2. Juuksepiiri abil vali ajavahemik ajajoonel.
3. Klõpsake  .
4. Vali kirje **AI search** .
Dialogiaken **AI search** avaneb.
5. Vahekaardile **Text-to-image**Text-to-imagekirjuta oma vaba tekst inglise keeles.
Või
laadi vahekaardile **Image-to-image** üles pilt.
6. Kui võimalik, reguleeri kerimisriba **Number of best-matching images per camera** .
7. Klõpsa **Search** , et alustada tehisintellekti otsingut.
8. Vali vahekaart  , et leida sobivate kirjete nimekiri.
9. Vastava video esitamiseks topeltklõpsake kirjet.
Kuvatakse vastav video.

Dialogiboks AI search

Date and time

Start:

Kuvab AI otsingu valitud algusaega.

End:

Kuvab AI otsingu valitud lõpp-aja.

Text-to-image

Search query

Sisesta oma vaba tekst inglise keeles.

Image-to-image

Image path

Klõpsa **Browse...** , et pilt üles laadida.

Number of best-matching images per camera

Reguleeri kerimisriba, et määrata sobiv number.

Preview thumbnails

Näitab sobivate pispiltide eelvaadet.

Märkus: pispilte kuvatakse ainult kaameratel, mille pispiltide genereerimine on lubatud . Configuration Client

AI otsingutulemused

Põhiaken >  > Sakk 

Thumbnail

Näitab sobivaid pispilte. Klõpsa väljal, et tulemusi sorteerida.

Time

Näitab aega. Klõpsa väljal, et tulemusi sorteerida.

Device

Näitab vastavat kaamerat. Klõpsa väljal, et tulemusi sorteerida.

Score

Näitab otsingu täpsust. 10 näitab siin kõrgeimat tabamusmäära. Klõpsa väljal, et tulemusi sorteerida.

12.14

Forensic Search'i teostamine

Põhiaken >  > valige pildipaani > vahekaart 

Forensic Search võimaldab teil otsida kindlaid omadusi valitud pildipaani videos. IVA-põhine Forensic Search on saadaval ainult VRM-i, kohaliku salvestusruumi, plokkespordide ja Video Client-i salvestiste puhul.

Forensic Search teostamine.

1. Valige pildipaani, kust soovite liikumist leida ja kus on Forensic Search konfigureeritud.
2. Valige märkejoonega ajariba ajavahemik.

3. Valige vahekaart .
4. Valige nimekirjast **Search mode** sobiv kirje.
5. Valige nimekirjast **Type** sobiv kirje.
6. Konfigureerige Forensic Search.
7. Klõpsake **Search**, et Forensic Search käivitada.



sümbol näitab, et Forensic Search sooritati edukalt.

8. Valige vahekaart , et leida kokkusobivate kirjete loend.
9. Vastava video esitamiseks topeltklõpsake kirjet.
Kuvatakse vastav video.

Forensic Search konfigureerimine.

1. Valige vastav pildipaani.
2. Valige vahekaart .
3. Valige režiim loendist **Search mode**, näiteks **Individual camera search**.

4. Vajaduse korral valige eelseadistus.
Märkus: eelseadistus <auto saved> laadib eelnevalt konfigureeritud toimingud.
5. Valige loendist **Type** tüüp, näiteks **Video Analytics**.
6. Valige **Tasks** vahekaart.

7. Klõpsake uue toimingu lisamiseks .

8. Valige näiteks toiming .

9. Klõpsake .

10. Määratlege toiming ja klõpsake lõpetamiseks .



sümbol näitab, et Forensic Search on nüüd konfigureeritud.

Motion+ konfigureerimine.

1. Lohistage ala, et valida lahtrid, mida soovite liikumise osas kontrollida.
Valitud ala kuvatakse läbipaistva kollasega.
2. Valitud ala tühendamiseks paremklõpsake valitud alal ja klõpsake **Clear All**.

Olemasoleva toimingu muutmiseks.

1. Valige toiming, mida soovite muuta.

2. Klõpsake .

3. Tehke vajalikud muudatused.

4. Klõpsake .

Aken Forensic Search

Võimaldab leida videoandmed, valides Forensic Search tüübi, näiteks MOTION+.

Search mode

Valige soovitud otsingurežiim.

Individual camera search

Tehke toiming Forensic Search valitud pildipaani jaoks eraldi.

Märkus: kui rohkem kui ühes avatud pildipaanis on Forensic Search konfigureeritud, rakendub otsing neile kõigile nende individuaalse otsingukonfiguratsiooni kohaselt.

Common camera search

Tehke toiming Forensic Search, rakendades valitud pildipaani otsingukonfiguratsiooni kõigile teistele avatud pildipaanidele.

Presets

Valige kirje, et laadida salvestatud seadistused.

Märkus: viimased konfigureeritud seaded salvestatakse alati automaatselt. Saate need laadida, kui valite kirje <auto saved>.

Klõpsake , et salvestada konfigureeritud eelseaded. Saate sisestada kirjeldava nime.

Märkus: salvestamata eelseaded on kättesaadavad ainult seni, kuni kaamera on avatud. Kui selle sulgete ja uuesti avate, salvestatakse konfiguratsioon nimega **<auto saved>**.

Type

Valige nõutud analüüsitüüp, näiteks:

- Intelligent Video Analytics
- MOTION+

Märkus: kui valite ühe neist algoritmidest, saate määrata asjaomased parameetrid otse.

Konfigureerige Forensic Search. Lugege vastava Intelligent Video Analytics'i versiooni kasutusjuhendit.

Vaadake valitud objekti atribuute pildipaanelil ja kasutage neid atribuute Forensic Search kriteeriumite määramiseks, et saada paremad tulemused.

Search

Klõpsake, et käivitada Forensic Search.

Täpsema teabe saamiseks videoanalüüsi kohta vaadake dokumente Video Content Analysis VCA kohta.

Vt

- *Ajariba aken, lehekülg 154*

12.15 Forensic Search tulemuste aken

Põhiaken >  > Sakk

Kuvab valitud pildipaanelil kuvatud kaamera liikumist sisaldavate videoandmete kirjed. Saate valida kirje taasesituse, kaitse, autentsuskontrolli, arhiveerimise või eksportimise jaoks.

Kuvab teie otsingukriteeriumitele vastavad salvestised.

Vt

- *Forensic Search'i teostamine, lehekülg 93*
- *Videoandmete eksportimine, lehekülg 84*

12.16 Logiraamatu kirjete otsimine

Põhiaken > menüü **Tools** > käsk **Find in logbook...** > dialoogiboks (vajadusel) **Please select a Server** > dialoogiboks **Select Search Parameters**

Logiraamatust saate otsida kindlaid sündmusi, häireid, seadmeid ja sündmuste stringe.

Otsingukriteeriumid saate salvestada filtrina. Muu ajavööndi valimisel muudetakse sellele vastavalt logiraamatu otsingutulemuste kuupäeva ja kellaaega.

Logiraamatu kirjete otsimine.

1. Valige Enterprise Systemis otsimiseks soovitud haldusserver.
2. Valige nimekirjas **Filter** eelseadistatud filter, kui see on saadaval.
Filter sisaldab kõiki siin dialoogiboksis tehtud asetusi.
Valitud filtrit saab salvestada, laadida ja kustutada. Saate valitud filtri asetused lähtestada.
3. Sisestage väljale **Date and Time** otsingu alguse kellaaeg ja kuupäev ning lõpu kellaaeg ja kuupäev.

4. Piirake nimekirjas **Result Count** näidatavate otsingukriteeriumitele vastavate tulemuste arvu.
5. Kindlate sündmuste otsingu piiramiseks klõpsake **Add**.
6. Tekstiandmete otsingukriteeriumite täpsustamiseks klõpsake **Add/Edit**.
7. Vaid kindlate häirete otsimiseks valige väljalt **Alarms** otsingukriteeriumid.
8. Ainult kindlate seadmete otsimiseks klõpsake **Add**.
9. Sisestage väljale **Details** otsingustring. Metamärgina saate kasutada sümbolit *.
10. Sisestage väljale **User name** otsitav kasutajanimi.
11. Klõpsake **Search**.
Kuvatakse dialoogiaken **Logbook results**: kattuvate kirjetega.

Vt

- *Valige otsinguparameetrite dialoogiboks, lehekülg 96*
- *Logiraamatu tulemuste dialoogiboks, lehekülg 99*
- *Otsingutingimuste dialoogiboks, lehekülg 98*
- *Seadme valimise dialoogiboks, lehekülg 98*
- *Sündmuse valimise dialoogiboks, lehekülg 98*

12.16.1

Unmanaged site'i sisselogimiste otsimine

Põhiaken > menüü **Tools** > käsk **Find in logbook...** > dialoogiboks (vajadusel) **Please select a Server** > dialoogiboks **Select Search Parameters**

Saate sisselogimise sündmust otsida tööjaamast, mis on teises BVMS-is seadistatud kui unmanaged site. Kui Operator Clienti kasutaja avab selle tööjaama unmanaged site'i kaudu, siis see sündmus logitakse kui **Operator Logon**.

Sisselogimise otsimine.

1. Kindlate sündmuste otsingu piiramiseks klõpsake **Add**.
2. Dialoogiboksis **Event Selection** laiendage **Events and Alarms**, laiendage **System Devices**, laiendage **User Actions**.
3. Klõpsake, et valida **Operator Logon** ja **Operator Logoff**.
4. Klõpsake **Search**.
Kuvatakse dialoogiboks **Logbook results**: koos kattuvate kirjetega.

12.16.2

Valige server.

Põhiaken > Menüü **Tools** > Käsk **Please select a Server**

See dialoogiboks kuvatakse ainult siis, kui olete sisse loginud Enterprise-kasutajarühma kasutajana. Võimaldab valida haldusserveri, kus tehakse logiraamatu otsing.

Management Server:

Valige soovitud Management Serveri IP-aadress.

12.16.3

Valige otsinguparameetrite dialoogiboks

Põhiaken > Menüü **Tools** > Käsk **Find in logbook...** > Dialoogiboks **Please select a Server** (vajaduse korral)
või

Põhiaken >  >  > **Video by event search** kanne

Võimaldab logiraamatust kirjade otsimiseks määratleda ja salvestada otsingukriteeriumid. Kui käivitatakse selle dialoogiboksi taasesitusrežiimis menüüst **Tools**, kopeeritakse aknas **Timeline** valitud ajavahemik väljadele **Date and Time**.

Kui käivitate selle dialoogiboksi valikust **Video by event search**, ei ole tekstiandmete otsing toetatud.

Kui käivitate selle käsuga **Find in logbook...**, on tekstiotsing toetatud.

Kui käivitate selle dialoogiboksi valikust **Video by event search**, on praeguse pildiakna kaamerad on otsinguks eelvalitud ja Management Server, mis on kuvatud valitud pildipaanil, on samuti eelvalitud. Kui pildiaknas ei ole kuvatud ühtegi kaamerat, on esimene Management Server loogilises puus eelvalitud.

Teise ajavööndi valimise korral muudetakse selle kohaselt logiraamatu otsingutulemuste kuupäeva ja kellaaega.

Filter

Valige eelmääratletud otsingukriteeriumitega filtri nimi või sisestage nimi uue filtri jaoks.

Delete

Klõpsake nimekirjast **Filter** valitud kirje eemaldamiseks.

Load

Klõpsake valitud filtrinime otsingukriteeriumite laadimiseks.

Save

Klõpsake otsingukriteeriumite salvestamiseks valitud filtrinimega.

Reset

Klõpsake valitud filtrinime kõikide otsingukriteeriumite eemaldamiseks.

Date and Time

Sisestage kuupäev ja kellaaeg, et määratleda ajavahemik, mida soovite otsida.

Result Count

Valige nimekirjast kirje, et piirata otsinguvastete arvu.

Add

Klõpsake dialoogiboksi **Event Selection** kuvamiseks.

Remove

Klõpsake valitud sündmusekirje eemaldamiseks.

Remove All

Klõpsake kõikide sündmusekirjete eemaldamiseks.

Add/Edit

Klõpsake dialoogiboksi **Search Conditions** kuvamiseks.

Remove

Klõpsake valitud tingimuskirje eemaldamiseks.

Remove All

Klõpsake kõikide tingimuskirjete eemaldamiseks.

Alarm priority

Valige otsitav häire prioriteetsus.

Alarm State

Valige otsitav häireolek.

Record only

Klõpsake ainult häiresalvestusega seotud häirete otsimiseks.

Force workflow

Klõpsake sundtöövooga häirete otsimiseks.

Auto clear

Klõpsake automaatselt kustutatavate häirete otsimiseks.

Add

Klõpsake dialoogiboksi **Device Selection** kuvamiseks.

Remove

Klõpsake valitud seadmekirje eemaldamiseks.

Remove All

Klõpsake kõikide seadmekirjete eemaldamiseks.

Details

Sisestage otsitav string. Osad tähtsatest sündmustest sisaldavad stringe, mis lihtsustavad nende leidmist. Näiteks on konkreetsetel SystemErrorEvent-sündmusel string **Server alarm queue capacity reached!**. Metamärgina saate kasutada sümbolit *. Sisestage näiteks *triggered*, et leida string An alarm was triggered by a network failure. Otsinguga *triggered või triggered* seda stringi ei leita.

User name

Sisestage otsitav kasutajanimi.

Search

Klõpsake otsingu käivitamiseks. Kuvatakse dialoogiboks **Logbook results:**.

Close

Klõpsake dialoogiboksi sulgemiseks. Otsingut ei tehta. Kui te ei salvestanud oma otsingukriteeriumeid filtrinimega, siis lähevad need kaduma.

Vt

– *Salvestatud video otsimine, lehekülg 77*

12.16.4**Sündmuse valimise dialoogiboks**

Põhiaken > Menüü **Tools** > Käsk **Find in logbook...** > Dialoogiboks **Select Search Parameters** > Nupp

Add

Võimaldab filtreerimiseks lisada sündmuseid.

Vt

– *Salvestatud video otsimine, lehekülg 77*

12.16.5**Seadme valimise dialoogiboks**

Põhiaken > Menüü **Tools** > Käsk **Find in logbook...** > Dialoogiboks **Select Search Parameters** > Nupp

Add

Võimaldab valida logiraamatu kirjete ja salvestatud videote leidmiseks asjakohaseid seadmeid.

Vt

- *Salvestatud video otsimine, lehekülg 77*
- *Logiraamatu kirjete otsimine, lehekülg 95*
- *Valige otsinguparameetrite dialoogiboks, lehekülg 96*

12.16.6**Otsingutingimuste dialoogiboks**

Põhiaken > Menüü **Tools** > Käsk **Find in logbook...** > Dialoogiboks **Select Search Parameters** > Nupp

Add/Edit

Soovitud logiraamatu kirje leidmiseks saate kombineerida erinevate tekstiandmekirjete mitu väärtust. Näiteks kombineerite panga marsruutimiskoodi kuupäevaga, et leida vastavad logiraamatu kirjed.

Add Condition

Klõpsake uue kirje lisamiseks tulpa **Data Field Name**.

Valige saadaval andmeväärtuste nimekirjast soovitud kirje.

Sisestage tulpa **Comparative Value** otsingustring.

Korrake neid toiminguid järgmiste andmeväärtuste jaoks.

Remove Condition

Klõpsake valitud kirje eemaldamiseks.

Remove All

Klõpsake kõikide kirjete eemaldamiseks.

Vt

- *Valige otsinguparameetrite dialoogiboks, lehekülg 96*
- *Logiraamatu kirjete otsimine, lehekülg 95*

12.16.7

Logiraamatu tulemuste dialoogiboks

Põhiaken > Menüü **Tools** > Käsk **Find in logbook...** > Dialoogiboks **Select Search Parameters** > Nupp

Search

Kuvab logiraamatu otsingutulemused. Teise ajavööndi valimise korral muudetakse selle kohaselt logiraamatu otsingutulemuste kuupäeva ja kellaega.

Back to filter

Klõpsake dialoogiboksi **Select Search Parameters** kuvamiseks.

Save results

Klõpsake, et kuvada dialoogiboks tekstifaili salvestamiseks koos logiraamatu kirjetega CSV-failina.



Pange tähele!

Sellise eksporditud CSV-faili avamisel Microsoft Excelis ei pruugita näidata kellaajaga seotud lahtrites sekundeid.

Selle korrigeerimiseks muutke nende lahtrite vorming m/d/yyyy h:mm vorminguks m/d/yyyy h:mm:ss.

12.17

Tekstiandmete kuvamine

Põhiaken >  > Paremklõpsake pildipaani > **Text Data Show Bottom** või **Text Data Show Right** või

Põhiaken > Paremklõpsake pildipaani > **Text Data Show Bottom** või **Text Data Show Right**



Pange tähele!

Süsteemadministraator peab seadistama tekstiandmete salvestuse Configuration Clientis.

Salvestatud tekstiandmeid saate kuvada tekstiandmete paanil.

Tekstiväärtusi kuvatakse vasakus tulbas, tekstiväljade nimed on kuvatud paremas tulbas.

Tekstiandmetega salvestiste leidmiseks:

1. Valige ajavahemik.

2. Klõpsake .
3. Valige **Text data search**.
4. Sisestage või valige nõutud otsingukriteeriumid.
5. Klõpsake **Search**.

Tekstiandmete kuvamine.

1. Liigutage märkejoon ajapunkti, kui tekstiandmetega sündmus on salvestatud.
2. Käivitage ajaribal taasesitus.

Tekstiandmeid kuvatakse tekstiandmete paanil.

Järgmisel ekraanikuval on toodud näide.

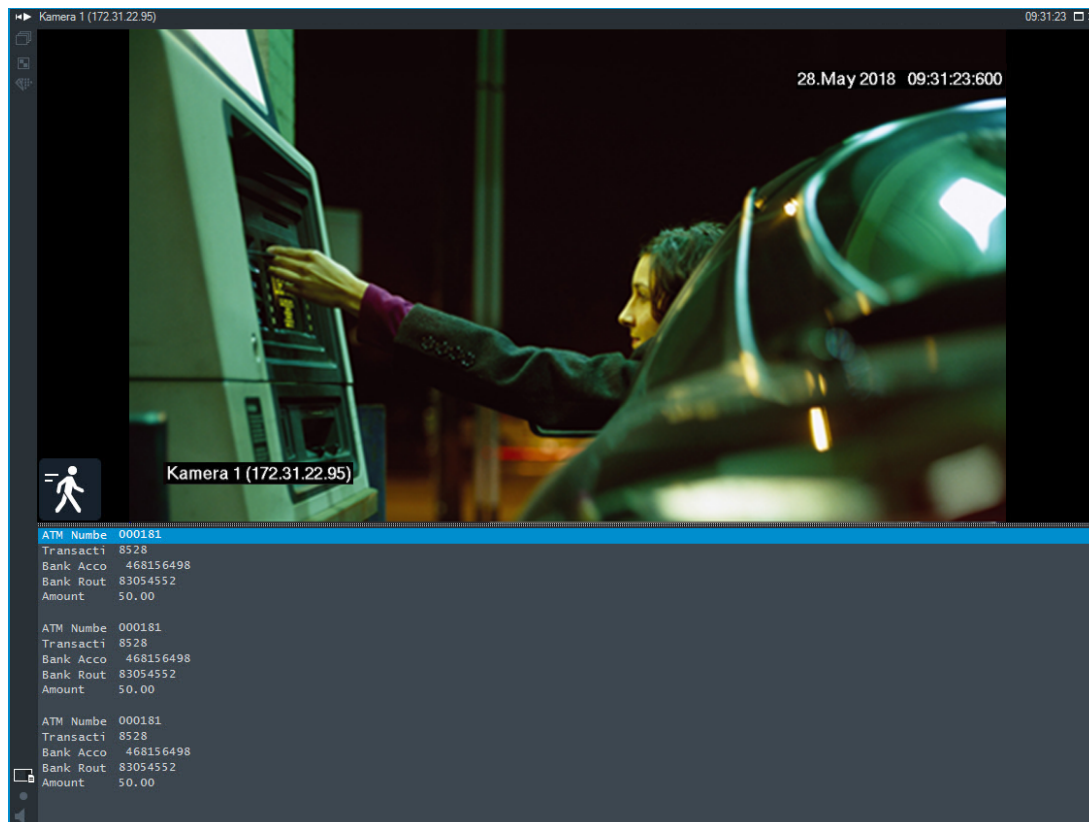



Vt

– *Salvestatud video otsimine, lehekülg 77*

12.18

Tekstiandmete otsimine

Peamine aken >  >  > Klõpsa  > dialoogiaknas > **Text data search Search for Text Data** kirjele

Operaator saab otsida tekstiandmeid, et leida vastavaid salvestisi. Tekstiandmed tuleb salvestada logiraamatusse.

Tekstiandmeid edastavad sellised süsteemid nagu fuajeede kaardilugejad, sularahaautomaadid või virtuaalsed sisendid, LPR-seadmed ja seadmed Person Identification . Tekstiandmed sisaldavad teksti kujul tehinguandmeid, nagu kontonumbrid, pangakoodid, isikute nimed või numbrimärgi riigid. Seadme tekstiandmed salvestatakse koos vastavate videoandmetega.

Piirangud

Selleks, et tekstiandmetega salvestisi saaks otsida, peavad tekstiandmed olema seadistatud nii, et neid hoitaks logiraamatus.

Koodril, millele te soovite tekstiandmete salvestamise funktsiooni seadistada, peab olema püsivara versioon 5.92 või hilisem.

Ühele kaamerale saab samaaegselt salvestada kuni 32 eri seadme tekstiandmed.

Ühe sündmuse kohta saab koodris hoida kuni 3000 baiti tekstiandmeid.

Kui teil on probleeme logiraamatu otsingute, lisaandmete kuvamise või logiraamatu otsingutulemuste CSV-eksportimisega, võib põhjuseks olla see, et lisanduvad tekstiandmed sisaldavad mitteprintitavaid tähemärke, näiteks x00-x1F.

Tekstiandmete otsingu dialoogiboks

Salvestistest on võimalik leida tekstiandmeid. Otsingu täpsustamiseks lisage kindlad tekstiandmed koos kindla väärtusega.

Väljade **Data Field Name** ja **Comparative Value** kirjed säilivad pärast üksuse Operator Client järgmist taaskäivitust või üksusesse sisselogimist.

Sources

Klõpsake nimekirjas otsimiseks soovitud kaameratele.

Date and Time

Kuvatakse ajavahemikku, milles tahate otsingut teha.

Search Conditions

Otsingu täpsustamiseks lisage otsingutingimus.

12.19

Tekstiandmete otsimine logiraamatu kirjetest

Põhiaken > menüü **Tools** > käsk **Find in logbook...** > dialoogiboks (vajadusel) **Please select a Server** > dialoogiboks **Select Search Parameters**

Funktsiooni Person Identification otstarve

Konkreetset isikut on võimalik otsida kõigist Person Identification sündmustest ja häiretest, et leida konkreetse tuvastatud isiku varasemad salvestused.

Saate konkreetse isiku leidmiseks otsida järgmiseid tekstiandmeid logiraamatu kirjetest.

- Isiku nimi
- Isikurühm
- Isiku ID

Tekstiandmete otsimine logiraamatu kirjetest.

1. Konkreetsete tekstiandmete piiramiseks klõpsake väljal **Text Data** parameetritele **Add/Edit**.
2. Klõpsake valikul **Add Condition**.
3. Valige sobiv **Data Field Name**.
4. Trükkige **Comparative Value**.
5. Klõpsake **OK**.
6. Klõpsake **Search**.

Kuvatakse dialoogiboks **Logbook results**: koos kattuvate kirjetega.

Vt

- *Logiraamatu kirjete otsimine, lehekülg 95*

- *Tekstiandmete kustutamine logiraamatu kirjetest, lehekülg 102*

12.20

Tekstiandmete kustutamine logiraamatu kirjetest

Tools > Erase text data from logbook...

Taotluse korral personaliga seotud andmete kustutamiseks saate kustutada logiraamatutest tekstiandmed.

Märkus. Kõiki personaliga seotud tekstiandmeid saab logiraamatust kustutada ainult korraga.

Tekstiandmete kustutamine logiraamatu kirjetest.

1. Klõpsake **Erase text data from logbook...**
Kuvatakse dialoogiboks **Select search parameters for erasing text data**.
2. Tekstiandmete otsingukriteeriumite täpsustamiseks klõpsake **Add/Edit**.
3. Valige tulpast **Data Field Name** sobiv kirje.
4. Sisestage tulpa **Comparative Value** otsingustring. Metamärgina saate kasutada sümbolit *.
5. Klõpsake **OK**.
6. Sisestage väljale **Date and Time** otsingu alguse kellaaeg ja kuupäev ning lõpu kellaaeg ja kuupäev.
7. Piirake nimekirjas **Result Count** näidatavate otsingukriteeriumitele vastavate tulemuste arvu.
8. Klõpsake **Search**.
Kuvatakse dialoogiaken **Logbook entries for erasing text data** kattuvate kirjetega.
9. Valige sobivad logiraamatu kirjed.
Saate valida mitu kirjet, kui vajutate klahvi CTRL või SHIFT.
10. Klõpsake valikul **Erase text data from selected entries**.
11. Klõpsake valikul **OK**.
Valitud kirjete tekstiandmed kustutatakse.

Dialoogiboks Select search parameters for erasing text data

Add/Edit

Klõpsake dialoogiboksi **Search Conditions** kuvamiseks.

Remove

Klõpsake valitud tingimuskirje eemaldamiseks.

Remove All

Klõpsake kõikide tingimuskirjete eemaldamiseks.

Search

Klõpsake otsingu käivitamiseks. Kuvatakse dialoogiboks **Logbook entries for erasing text data**.

Vt

- *Logiraamatu kirjete otsimine, lehekülg 95*
- *Tekstiandmete otsimine logiraamatu kirjetest, lehekülg 101*

12.21

Video kuvamine madala ribalaiusega

Põhiaken

Operator Clientiga saate taasesitada kaamera salvestisi või vaadata kaamera otsepilte isegi siis, kui BVMS-i ja teie Operator Clienti arvuti vahel on madala ribalaiusega võrguühendus.

Transkoodrid ei toeta funktsioone intelligent tracking ja ROI, Intelligent Video Analyticsi ülekatteid ja tekstiandmeid.

Transkodeerimine

Riistvaralisel transkodeerimiseks peab VRM olema varustatud vähemalt ühe transkodeerimiseseadmega. Seda transkodeerimiseseadet ei seadistata BVMS-is. Transkodeerimiseseadme seadistamise kohta lugege VRM-i dokumentatsioonist. Transkodeerimiseseadmetel võib olla mitu transkodeerimiseksemplari. DIVAR IP seadmed saadetakse igaüks koos ühe eelseadistatud transkodeerimiseksemplariga. Kõik otsevood või salvestised vajavad oma transkodeerimiseksemplari. Transkodeerimine on võimalik ainult video-IP-seadmete puhul, mis on ühendatud VRM-ga. Nii kaamerat kui ka transkodeerimiseseadet peab haldama sama VRM.

Transkodeerimise lubamine.

1. Paremklõpsake loogilises puus soovitud kaamerat, osutage valikule **Preferred stream** ja seejärel klõpsake funktsiooni **Transcoding** lubamiseks.
2. Kuvage kaamera pildipaaniil.
⇒ See kaamera näitab transkodeeritud videot.

Selle pildipaani tööriistaribal kuvatakse ikoon .

Kui mõjutatud kaamerat juba kuvatakse pildipaaniil, siis see jätkab transkodeerimata video kuvamist kuni selle pildipaani sulgemiseni.

Kui transkodeerimise päringut ei saa täita, muutub seotud pildipaani mustaks.

Otsevaates transkodeerimise keelamine.

1. Paremklõpsake loogilises puus kaamerat, osutage valikule **Preferred stream** ja seejärel valige muu voog.
2. Kuvage kaamera pildipaaniil.
⇒ See kaamera näitab transkodeerimata videot.
Transkodeerimise ikooni ei kuvata.
Kui mõjutatud kaamerat juba kuvatakse pildipaaniil, siis see jätkab transkodeeritud video kuvamist kuni selle pildipaani sulgemiseni.

Taasesitusrežiimis transkodeerimise keelamine.

1. Paremklõpsake loogilises puus kaamerat, osutage valikule **Preferred stream** ja seejärel klõpsake funktsiooni **Transcoding** keelamiseks.
2. Kuvage kaamera pildipaaniil.
⇒ See kaamera näitab transkodeerimata videot.
Transkodeerimise ikooni ei kuvata.
Kui mõjutatud kaamerat juba kuvatakse pildipaaniil, siis see jätkab transkodeeritud video kuvamist kuni selle pildipaani sulgemiseni.



Pange tähele!

Lisaks saate lubada või keelata transkodeerimise otse kaamerapildil. Paremklõpsake üksust, osutage valikule **Select stream** ja seejärel klõpsake soovitud menüükäsku. See seade mõjutab ainult valitud pildipaani. See käsk ei mõjuta loogilise puu eelistatud voo seadet.



Pange tähele!

ONVIF G profilliga koodrite puhul pole transkodeerimine saadaval.

Vt

- Valikute dialoogiboks, lehekülg 147
- Pildipaani, lehekülg 151

12.22 Salvestusallika vahetamine

Põhiaken > 

Kui see on seadistatud, saate salvestusallikat muuta.
Salvestusallika muutmise ikoon näitab praegust olekut.

Näide:  näitab, et kuvatud on teisene VRM-salvestis.

Vahetamine.

- ▶ Salvestusallika muutmiseks klõpsake ikooni, näiteks .

Ikoon muutub näiteks ikooniks .

Ajariba kuvab valitud allika salvestist.

Vt

- *Kasutatud ikoonid, lehekülg 139*
- *Salvestatud videote taasesitamine, lehekülg 78*
- *Kohese taasesitamise käivitamine, lehekülg 48*

12.23 Pildipaani desünkronimine

Põhiaken > 





Saate konkreetse pildipaani taasesituse desünkronida ja seda eraldi juhtida selle integreeritud taasesituse juhtnuppude abil. See võimaldab teil näiteks inimest erinevate kaamerate kaudu tõhusamalt jälgida.



Pange tähele!

ONVIF G profilliga koodrite puhul pildipaani desünkronimise tühistamist ei toetata.

Pildipaani taasesituse desünkronimiseks tehke järgmist.

1. Klõpsake  . Ikoon muutub ikooniks  .
Ajajoonel kuvatakse marker, kus pilt desünkronitud on.
Pildipaani kuvatakse taasesituse juhtriba.
2. Ajajooni asukoha muutmiseks kasutage taasesituse juhtnuppe.
3. Klõpsake  , et lülitada tagasi sünkronitud taasesitusse.
4. Klõpsake  , et kõik sünkronimata pildipaani sünkronida.



Pange tähele!

Erijuhtum videoandmete eksportimisel, kustutamisel või piiramisel / piirangute tühistamisel, kaitsmisel / kaitse tühistamisel:

Kui pildiaknas kuvatakse vähemalt üks sünkroonimata pildipaani ja ajatelje valikut pole, kasutatakse kõigi sünkroonitud pildipaani puhul määratletud aega enne ja pärast märkejoont, kuid seda ei tehta sünkroonimata pildipaani puhul. Sellisel juhul kasutatakse sünkroonimata markerile eelnevat ja järgnevat aega.

12.24



Ühenduse loomine unmanaged site'iga



Põhiaken

Saate luua ühenduse unmanaged site'iga. Selle koha kõikide võrguvideoseadmete kõik saadaval seadmed kuvatakse seejärel loogilises puus. Kohe pärast väljalogimist või Operator Clientist väljumist katkestatakse see ühendus.

Ühendamine.

1. Paremklopsake  .
2. Klõpsake **Connect to Site**.

Seadme ühendamise ajal on kuvatud   .

Pärast edukat ühendamist kuvatakse   .
Selle koha kõik saadaval seadmed kuvatakse loogilises puus.



Kui selle koha kõikide seadmetega ei saa ühendust luua, kuvatakse  . Võite hiljem proovida ühendada ülejäänud seadmed, mida praegu ei ühendatud.

Nõuanne. Ühendamiseks võite ka topeltklõpsata  .

Ülejäänud seadmete ühendamine.

1. Paremklopsake  .
2. Klõpsake **Retry Connection**.

Ühe koha ühenduse katkestamine.

1. Paremklopsake  või  .
2. Klõpsake **Disconnect from Site**.

Ikoon muutub:  .

Kõik sellesse kohta kuuluvate seadmetega pildipaaniid sulguvad automaatselt.

Kõikide kohtade lahutamine.

- ▶ Klõpsake  .

Kõik kohad lahutatakse. Osaliselt ühendatud kohti ei lahutata.

Kõik sellesse kohta kuuluvate seadmetega pildipaaniid sulguvad automaatselt.

Vt

– *Haldusväline asukoht, lehekülg 19*

13 Sündmuste ja häirete käsitlemine

See peatükk annab teavet, kuidas käsitleda häireid.

Osad siin peatükis kirjeldatud funktsioonidest saab teie kasutajarühma jaoks inaktiveerida.





Pange tähele!

Häirepildipaaneli kuvatavat asukohaskeemi optimeeritakse kuvamiseks ja see sisaldab ainult originaalse skeemifaili algvaadet.

Vt

- *Isikutuvastushäirete haldamine, lehekülg 112*
- *Pääsusüsteemi funktsioonide juhtimine, lehekülg 119*

13.1 Häire vastuvõtmine

Põhiaken >  > Sakk 
või

Põhiaken >  > Sakk 

Töövoo puhastamiseks või käivitamiseks saate vastu võtta ühe või mitu häiret.

Häire vastuvõtmine.

1. Valige soovitud häire kirje ja klõpsake .

2. Pildiaknasse naasmiseks klõpsake .

Häire vastuvõtmise korral toimub korraga mitu asja.

- Häire eemaldatakse kõikide teiste kasutajate häirenimekirjadest.
- Kui seda pole kuvatud, asendab häirepildiaken otsevideo pildiakna monitoril, millel on lubatud häired.
- Häire sisu (otsevideo, kohene taasesitus või koha skeemid) näidatakse häirepildiaknas häirepildipaaneli reas.

- Kui häirega on seotud töövoog, aktiveeritakse töövoo nupp . Nüüd saate häire eemaldada või käivitada töövoo. Kui häire seadistus on „sundtöövoog“, siis peate enne häire eemaldamist lõpetama töövoo.

Häirekaamerapildi kuvamine monitoril:

- ▶ Lohistage kaamerapilt häire pildipaaniilt monitorirühma.

Kõikide skeemil olevate häirete vastuvõtmine.

1. Kuvage kaamera tööpunkti sisaldav skeem pildipaanelil.
2. Paremklopsake skeemil olevat kaamerat ja klõpsake **Accept all alarms of this device**. Kõik selle seadme häired võetakse vastu. Häireloend näitab sellele vastavalt vastuvõetud häireid.

Vt

- *Häirenimekirja aken, lehekülg 110*

13.2 Häirele kommentaaride lisamine

Põhiaken >  > Sakk  > Valige soovitud häire > ✓
või

Põhiaken >  > Sakk  > Valige soovitud häire > ✓
Häiret saab kommenteerida alles pärast selle kinnitamist.

Häirele kommentaari lisamine.

1. Klõpsake  .
Kommentaari sisestamiseks ja selle häire tegevuskava kuvamiseks kuvatakse töövoos dialoogiboks. Kui häirega pole seostatud ühtegi tegevuskava, kuvab dialoogiboks ainult välja **Comment:-**
2. Sisestage väljale **Comment:** oma kommentaar.
3. Klõpsake **Close**.
4. Eemaldage häire.
Kommentaari lisatakse logiraamatusse eraldi sisestusena ja lisatakse logiraamatu häirete nimekirja.

Vt

– Häirenimekirja aken, lehekülg 110

13.3 Häire eemaldamine

Põhiaken >  > Sakk 
või

Põhiaken >  > Sakk  **Häire eemaldamine.**

- ▶ Valige soovitud häire kirjed ja klõpsake  .
Kui häirel on kommentaari või sunnitud töövoos atribuut, ei saa häiret otse eemaldada. Sellistel juhtudel peate esmalt kuvama tegevuskava ja sisestama kommentaari.
Häire kustutatakse ja eemaldatakse häirete nimekirjast.
Kui rohkem häireid ei kuvata, sulgub häirepildiaken ja kuvatakse pildipaani.

Kõikide skeemil olevate häirete kustutamine.

1. Kuvage kaamera tööpunkti sisaldav skeem pildipaani.
2. Paremklõpsake skeemil olevat kaamerat ja klõpsake **Clear all alarms of this device**.
Selle seadme kõik häired kustutatakse. Häireloend kuvab sellele vastavalt kustutatud häired.

Vt

– Häirenimekirja aken, lehekülg 110

13.4 Häirete nimekirja akna kohandamine

Põhiaken >  > Sakk 
või

Põhiaken >  > Sakk 

Tabeli sortimine.

1. Klõpsake tulba pealkirja.
Tulba pealkirjas olev nool näitab, kas tabel on sortitud suurenevas või vähenevas järjekorras.
2. Sortimisjärjekorra muutmiseks klõpsake taas tulba pealkirja.

Tulpade lisamine või eemaldamine.

- ▶ Vastava tulba eemaldamiseks paremklõpsake tulba pealkirja ja klõpsake märgistatud kirjet, selle lisamiseks klõpsake märgistamata kirjet.

Tulpade järjekorra muutmine.

- ▶ Pukseerige tulba pealkiri nõutud asukohta.

Tulba laiuse muutmine.

1. Osutage tulba pealkirja paremale servale. Cursor muutub kaheotsaliseks nooleks . Lohistage tulba serv vasakule või paremale.
või
2. Tulba kiiresti piisavalt laiaks tegemiseks, et näha kogu selle sisu, topeltklõpsake tulba pealkirja parempoolset serva.

Vt

- Häirenimekirja aken, lehekülg 110

13.5 Otsepildi akna kuvamine

Põhiaken >  > Häirepildiaken
või

Põhiaken >  > Häirepildiaken

Teil on võimalik lülituda otsepildi või taasesituse pildiaknasse, kui kuvatud on häirepildiaken.

Häirepildiakna kuvamine.

- ▶ Klõpsake häirepildiaknas . Kuvatakse pildiaken.

Korduva taasesitamise käivitamiseks/peatamiseks:

- ▶ Klõpsake .

Vt

- Häirenimekirja aken, lehekülg 110
- Pildiaken, lehekülg 150

13.6 Häirepildiakna häirete kuvamise vahetamine

Saate vahetada häirete kuvamist häirepildiaknas. Saadaval on järgmised kuvad.

- Mitmerealine häirete kuvamine
- Ühevaateline häirete kuvamine

Mitmerealisele häirete kuvamisele lülitumiseks toimige järgmiselt.

- ▶ Klõpsake nuppu .

Ühevaatelsele häirete kuvamisele lülitumiseks toimige järgmiselt.

- ▶ Klõpsake nuppu .

Kahe häirete kuva vahel lülitumiseks toimige järgmiselt.

- ▶ Topeltklõpsake häirepildiaknal
või
topeltklõpsake kindlal häire pildipaanel.



Pange tähele!

Kui kasutate mitmerealist häirete kuvamist ja topeltklõpsate häirepildiaknal, siis lülitub häire pildipaani rea esimene pildipaanel ühevaatelse häirete kuvamise peamisele pildipaanelile. Kui topeltklõpsate häirepildiaknas kindlat häire pildipaani, lülitub see häire pildipaanel ühevaatelse häirete kuvamise peamisele pildipaanelile.

Vt

– *Häirenäit, lehekülg 134*

13.7

Töövoog käivitamine

Põhiaken >  > Sakk 
või

Põhiaken >  > Sakk 

Töövoog käivitamine.

1. Valige nõutud häire kirje ja klõpsake .
Kui see häire on seadistatud sundima peale töövoogu, kuvatakse tegevuskava (kui see on selle häire jaoks seadistatud). Kui see on seadistatud, saate sisestada kommentaari.
2. Tehke nõutud toimingud.
3. Eemaldage häire.

Vt

– *Häirenimekirja aken, lehekülg 110*

13.8

Häire vastuvõtmise tagasivõtmine

Põhiaken >  > Sakk 
või

Põhiaken >  > Sakk 

Kui võtate tagasi häire vastuvõtmise, muutub häire olek häirete nimekirjas taas aktiivseks ja see kuvatakse kõikide algselt häire saanud kasutajate häirenimekirjades.

Häire vastuvõtmise tagasivõtmine.

- ▶ Valige vastuvõetud häire kirje ja klõpsake  . Häire kuvatakse taas aktiivsena.

Vt

- *Häirenimekirja aken, lehekülg 110*

13.9**Kasutajasündmuse käivitamine**

Põhiaken >  > Klõpsake 

Saate käivitada kasutajasündmuse valitud Management Serveri jaoks Enterprise Systemis, mis on seadistatud Configuration Clientis.

- ▶ Paremklõpsake soovitud  ja klõpsake soovitud kasutajasündmuse käsku.
- ⇒ Sündmus käivitatakse.

13.10**Häirenimekirja aken**

Klõpsake häire kinnitamiseks.

Häire eemaldatakse kõikidest häirenimekirjadest ja teiste kasutajate häirevideonäitudest.



Klõpsake tegevuskava näitava dialoogiboksi kuvamiseks. Kui see on seadistatud, saate sisestada kommentaari.



Klõpsake häire eemaldamiseks.

Kommentaari või sündmuse atribuudiga häiret ei saa eemaldada enne, kui olete kuvanud tegevuskava ja sisestanud kommentaari. Kui häire on seadistatud automaatselt kustutatavaks häireks, eemaldatakse häire häirenimekirjast pärast automaatse kustutamise aja möödumist (seadistatud Configuration Clientis).



Klõpsake häire vastuvõtmise tühistamiseks.



Klõpsake häire heli sisse-/väljalülitamiseks.

Viimasena sissetulev häire käivitab häireheli.



Klõpsake, et kuvada häireloend.

Vt

- *Häire käsitlemine, lehekülg 23*

14 Isikutuvastushäirete haldamine

Person Identificationi häire vastuvõtmisel kuvatakse pildipaanel teave tuvastatud inimese kohta.

Isiku tuvastamise teave

| | |
|-------------------|--|
| Isikurühm | Isikurühm on rühm, kuhu isik on määratud. |
| Isiku pilt/pildid | Kuvatakse vaikepilt ja kõik saadaolevad pildid Person Identification seadmest. |
| Isiku nimi | Isiku nimi on tuvastatud isiku nimi. |
| Usaldusfaktor | Usaldusfaktor on süsteemi inimese tuvastamise täpsusastme määre protsentides (0 on täpsuseta, 100 on täiesti täpne). |

Vt

– *Sündmuste ja häirete käsitlemine, lehekülg 106*

14.1 Isikute haldamine isikutuvastushäire jaoks

Tools > Manage persons... > Manage persons dialoogiboks

Dialoogiboks **Manage persons** võimaldab lisada isikuid, määrata isikuid rühmadesse, lisada olemasolevatele isikutele pilte ja isikuid eksportida.



Pange tähele!

Person Identification toetab vaid JPEG faile.

Isiku lisamine/importimine.

1. Valige isik.
2. Klõpsake isiku pildi lisamiseks  .
Või
lohistage isiku pilt failihaldurist isikurühma või sakile **All**.
⇒ See pilt määratakse isiku vaikepildiks.

Olemasolevale isikule piltide lisamine.

1. Valige isik.
Kuvatakse vaikepilt ja kõik sellest isikust saadaolevad pildid.
2. Klõpsake piltide aknas valikut  , et isikule rohkem pilte lisada.

Uue vaikepildi määramine:

1. Liigutage hiir üle sobiva pildi.
Kuvatakse käsk **Set as default**.
2. Klõpsake käsule **Set as default**.
Pilt määratakse vaikepildiks.

Isikule isikurühma määramine.

1. Valige isik.
Iga uue isiku puhul on **Default person group** väärtus juba valitud.

2. Klõpsake väljal **Default person group**.
3. Valige sobiv isikurühm, kuhu soovite isiku määrata.

Isikute eksportimine.

1. Valige isik.
2. Klõpsake inimene failihaldurisse eksportimiseks valikut  .

**Pange tähele!**

 on keelatud, kui sakk **All** on valitud. Valige sakk **Default person group** või mis tahes teine saadaolev isikurühma sakk, kuhu isikuid eksportida.

Isiku kustutamine:

1. Valige isik.
2. Klõpsake  .

Mitme isiku kustutamine.

1. Valige isik
2. Vajutage klahvi CTRL ja valige mitu isikut.

3. Klõpsake  .

Isiku piltide kustutamine.

1. Valige sobiv pilt.
2. Klõpsake  .

Märkus. Vaikepildi kustutamisel määratakse järgmine pilt automaatselt vaikepildiks.

Isiku nime otsimiseks toimige järgmiselt.

1. Sisestage otsinguväljale otsitava isiku nimi.
Märkus. Kui alustate nime sisestamist, siis hakkab süsteem kohe tulemusi filtreerima ja teile kuvama.
Võite alustada nimede otsimist kohe isegi siis, kui Operator Client impordib alles isikute loendit ja vastavate isikute pilte.
2. Otsingu katkestamiseks klõpsake valikut  või vajutage paoklahvi Esc.

15 Numbrimärkide haldamine

Põhiaken > Menüü **Tools** > Käsk **Manage license plates...** > Dialoogiboks **Manage license plates**
Võimaldab määrata numbrimärke nimekirjadele, mis on konfigureeritud, Configuration Client ning hallata seotud andmeid, nagu mark, mudel ja kehtivusaeg.

Saad sisestada numbrimärgi andmed käsitsi või importida need CSV-failist.

Numbrimärgi andmete käsitsi sisestamine

License plate

Sisesta numbrimärk.

List

Vali nimekiri, kuhu tahad numbrimärgi määrata.

Make

Sisesta sõiduki mark.

Model

Siia tuleb sõiduki mudel.

Additional information

Vajadusel lisa lisainfot.

Valid from - Valid until

Sisesta kontrollitud ala ligipääsu kehtivusaeg.

Actions

- Klõpsa **Add**, et lisada numbrimärk.
- Klõpsa **Delete**, et kustutada numbrimärk.
- Klõpsake **Save**, et salvestada muudetud numbrimärgi andmed.

Numbrimärgi andmete eksportimine

Kirjete eksportimiseks CSV-faili:

1. Klõpsake nuppu **Export entries to a CSV file**.
Kuvatakse dialoogiruut **Save as...**
2. Sisestage sobiv failinimi ja klõpsake nuppu **Save**.

Numbrimärgi andmete importimine

Eeldus

CSV-fail peab olema õiges formaadis:

- Esimene rida peab sisaldama järgmisi päiseid: LicensePlate, List, Model, Make, AdditionalInformation, ValidFrom, ValidTo
- Järgmised read peavad sisaldama vastavaid numbrimärgi andmeid.
Märkus: kuupäeva ja kellaaja formaat peab vastama süsteemi kuupäeva ja kellaaja seadistustele.

Näide.

LicensePlate, List, Model, Make, AdditionalInformation, ValidFrom, ValidTo
MU1212, Allow List, Model, Make, Text, 31.01.2025 10:47:36, 31.03.2025 10:52:25

CSV-faili kirjete importimiseks:

1. Klõpsake nuppu **Import entries from a CSV file**.

2. Ava soovitud CSV-fail oma kohalikust failisüsteemist. Dialoog **Import entries from CSV file** kuvatakse imporditavate kirjade eelvaadet.
3. Valige **Overwrite existing entries** märkeruut, kui soovite olemasolevad kirjed üle kirjutada.
Märkus. See kehtib ainult juhul, kui imporditud failist pärit sõiduki ID on konfiguratsioonis juba olemas. Kui see suvand on lubatud, värskendatakse olemasoleva kirje omadusi (näiteks **Make** või **Model**) failist uute andmetega ülekirjutusrežiimis.
4. Klõpsake nupul **Import**, et importida kirjed, või **Cancel**klõpsake nuppu importimise tühistamiseks.

**Pange tähele!**

Kui CSV-fail sisaldab kehtetuid väärtusi, ei tee süsteem importi.

CSV-mall

Võite kasutada Import_LicensePlate.csv-malli, mille leiate siit: C:\Program Files\Bosch\VMS\Samples.

Märkus. Kasutage CSV-veergude eraldajana koma.

Olemasoleva loendi kõigi kirjade kustutamiseks toimige järgmiselt.

1. Kustutage nimekiri jaotisest Configuration Client.
2. Aktiveerige seadistus.
3. Lisage nimekiri uuesti uute kirjetega.

Vt

- *Numbrimärkidega seotud sündmuste ja häirete käsitlemine, lehekülg 116*

16 Numbrimärkidega seotud sündmuste ja häirete käsitlemine

Sõiduki möödumisel vajab kaamera numbrimärgi tuvastamiseks kuni 3 sekundit. Seejärel loob BVMS vastava ajatempliga **License plate detected** numbrimärgisündmuse.

Seetõttu arvestage, et reaalajas ja taasesitusrežiimis võib tuvastatud numbrimärgiga auto olla kõige paremini nähtav umbes 3 sekundit enne sündmuse või häire kellaega.

Tundmatu sõiduki lisamine nimekirja

Saate nimekirja lisada tundmatu sõiduki andmed, mis on tuvastatud **License plate detected** häirega.

Tundmatu sõiduki lisamiseks nimekirja:

1. Valige häirete loendi aknas vastav **License plate detected** kirje.
Avaneb häirete pildi aken.
2. Klõpsake **Add to list**.
Kuvatakse dialoogiboks **Manage license plates**.
Märkus. Kui kasutate Enterprise System, kuvatakse selle serveri **Manage license plates** dialoogiruut, millel häire tuvastati.
3. Kontrollige uue sõiduki andmeid ja tehke vajadusel muudatusi.
4. Valige loend, kuhu soovite uue sõiduki lisada.
5. Klõpsake **Add** ja sulgege dialoogiruut.

Vt

- *Numbrimärkide haldamine, lehekülg 114*

17 Valvesüsteemi keskseadme funktsioonide juhtimine

Mitmeid valvesüsteemi keskseadme funktsioone saab juhtida Operator Clientist.

17.1 Häiresireenide väljalülitamine

Põhiaken

Kui teil on olemas vajalikud õigused, saate välja lülitada valvesüsteemi keskseadme ala häiresireenid.

Häiresireeni väljalülitamine.

- ▶ Paremklõpsake loogilises puus või skeemil soovitud ala  ja klõpsake **Silence Bells**. Häiresireen vaigistatakse.

17.2 Uste kasutamine

Põhiaken

Operator Clientis saate hallata järgmisi häiresüsteemi keskseadmest juhitavaid ukserežiime.

- Ukse avamise keelamine.
- Ukseluku avamise lubamine. Olek muutub lukustatuks.
- Ukse lukustamine.
- Ukseluku avamine. Lukustamata ust saab lukustada või ukseluku avamise keelata.
- Ukse ühekordse avamise lubamine.

Süsteemiadministraator võib piirata kõikide nende funktsioonide õigusi kindlatele kasutajarühmadele.

Ukse lukustamine tähendab, et kaardi omanik saab ust avada kaardiga.

Ukseluku avamine tähendab, et uks on avatud kõigile.

Ukseluku avamise keelamine tähendab, et mitte keegi ei saa ust avada, isegi mitte kaardi omanikud.

Ukse ühekordse avamise lubamine tähendab, et ukselukk avaneb paariks sekundiks ja seejärel lukustub uuesti.

Kasutamine.

- ▶ Paremklõpsake ust loogilises puus või skeemil ja klõpsake nõutud käsku.

Saadaval on järgmised käsud.

- **Lock / Unlock**
- **Secure / Unsecure**
- **Cycle**

Märkus. Ukse kasutamise kontekstimenüüd pole saadaval, kui ukse olek on teadmata.

Vt

- *Kasutatud ikoonid, lehekülg 139*

17.3 Punktist möödaminek

Põhiaken

Operator Clientis saate muuta punkti olekuks **Bypassed**.

Süsteemiadministraator võib piirata selle funktsiooni õigusi kindlatele kasutajarühmadele.

Punktist möödamineku eemaldamine taastab selle tavaoleku.

Punktist möödaminek tähendab, et see punkt ei saa saata ühtegi häiret. Punktist möödamineku

eemaldamine tähendab, et see punkt saab saata häireid. Saadetakse ka ootel häired, kui neid esineb.

Möödaminek ja möödamineku eemaldamine.

- ▶ Paremklõpsake punkti loogilises puus või skeemil ja klõpsake nõutud käsku.

Märkus. Mõõdamineku ja mõõdamineku eemaldamise kontekstimenüüd pole saadaval, kui seadme olek on teadmata.

Vt

- *Kasutatud ikoonid, lehekülg 139*

17.3.1

Ala valvestamine



Põhiaken

Operator Clientis saate hallata järgmisi ala valvesüsteemi keskseadme režiime.



- Alavalvestamine.
- Valve eemaldamine alalt.
- Valvestamiseks mittevalmis ala valvestamine.

Süsteemiadministraator võib piirata kõikide nende funktsioonide õigusi kindlatele kasutajarühmadele.



Ala valvestamine.

- ▶ Paremklõpsake loogilises puus soovitud valveta ala () ja klõpsake **Arm**. Kuvatakse valvestatud ala ikoon ()

Valve eemaldamine alalt.

- ▶ Paremklõpsake loogilises puus või skeemil soovitud valvestatud ala () ja klõpsake **Disarm**. Kuvatakse valvestamata ala ikoon ()

Ala sundvalvestamine.

- ▶ Paremklõpsake loogilises puus või skeemil soovitud valvestamata ala () ja klõpsake **Force Arm**. Kuvatakse valvestatud ala ikoon ()

Märkus. Valvestamise ja valve eemaldamise kontekstimenüüd ei ole saadaval, kui seadme olek on teadmata.

18 Pääsusüsteemi funktsioonide juhtimine

Mitmeid pääsusüsteemi funktsioone saab juhtida Operator Clientist.

Vt

– *Sündmuste ja häirete käsitlemine, lehekülg 106*

18.1 Juurdepääsu lubamine ja keelamine

Põhiaken



Pange tähele!

Ainult kõrge prioriteetsusega **Access requested** häired ilmuvad automaatselt pildiaknas.

Juurdepääsu lubamiseks või keelamiseks.



Klõpsake  , et lubada **Access requested** häire.

Jooksma hakkab häiretimer, mis näitab kui palju aega on alles.

- ▶ Klõpsake juurdepääsu lubamiseks .

Juurdepääsu keelamiseks klõpsake .



Pange tähele!

Kui taimer on otsa saanud, keelab süsteem konkreetse nõude juurdepääsu automaatselt.

18.2 Uste kasutamine

Põhiaken

Saate hallata Operator Clientist järgmisi juurdepääsuolekuid.

- Ukse avamise keelamine.
- Ukse lukustamine.
- Ukseluku avamine.

Süsteemiadministraator võib piirata nende funktsioonide õigusi kindlatele kasutajarühmadele.

Ukseluku avamise keelamine tähendab, et mitte keegi ei saa ust avada, isegi mitte volitatud kaardi omanikud.

Ukse lukustamine tähendab, et volitatud kaardi omanik saab ust kaardiga avada.

Ukseluku avamine tähendab, et uks on avatud kõigile.

Kasutamine.

- ▶ Paremklõpsake ust loogilises puus või skeemil ja klõpsake nõutud käsul.

Saadaval on järgmised käsud.

- **Lock door / Unlock door**
- **Secure door**

Märkus. Ukse kasutamise kontekstimenüüd pole saadaval, kui ukse olek on teadmata.

19 Kaamera kaugjuhtimispuldi kasutamine

Selles peatükis on kirjeldatud, kuidas kasutada BVMS-i rakendust Operator Client koos IntuiKey klaviatuuri või KBD Universal XF klaviatuuriga.

19.1 Kaugjuhtimispuldi KBD Universal XF kasutamine



Pange tähele!

Lugege kaugjuhtimispuldiga KBD-Universal XF kaasa antud kasutusjuhendit, mille leiate ka veebi tootekataloogist.

Kaugjuhtimispulti KBD-Universal XF saate kasutada BVMS-is USB-kaugjuhtimispuldina.













Enne kasutamist lisage kaugjuhtimispuldile BVMS-i puldimall.

Kaugjuhtimispulti saab seadistada vasakukäeliste jaoks. Lugege kaugjuhtimispuldiga KBD Universal XF kaasa antud kasutusjuhendit.

19.1.1 Kaugjuhtimispuldi KBD Universal XF kasutajaliides

Järgmises tabelis on toodud puldiimalli ikoonid ja neile vastavad funktsioonid.

| Ikoon | Funktsioon |
|-------|---|
| | Käivitab kasutajasündmuse, saadaval ainult ühe haldusserveriga |
| | Heli sisse-/väljalülitamine Vilkumine viitab funktsiooni aktiveeritusele. |
| | Häiresalvestuse käivitamine/peatamine |
| | Otserežiimi ja taasesitusrežiimi vahel lülitamine Vilkumine viitab funktsiooni aktiveeritusele. |
| | Valitud pildipaani otserežiimi ja kohese taasesitamise vahel lülitamine. Vilkumine viitab funktsiooni aktiveeritusele. |
| | Jada laadimine. Sisestage õige jada number ja kinnitage nupuga OK . Jada juhtimiseks kasutage taasesituse nuppe. Vilkumine viitab numbriga sisestamise vajadusele. |
| | Pildipaani arvu vähendamine |
| | Pildipaani arvu suurendamine |
| | Täisekraaninäidu sisse-/väljalülitamine |
| | Valitud pildipaani maksimeerimine/taastamine |

| Ikoon | Funktsioon |
|---|--|
| ESC | Katkestab numbri sisestamise. Valitud pildipaani sulgemiseks vajutage kaks korda. |
| OK | Kinnitage numbri sisestus. |
|  | PTZ-režiimi sisse-/väljalülitamine. Vilkumine viitab funktsiooni aktiveeritusele. |
|  | PTZ-asukoha valimine. Sisestage eelseadistuse kehtiv number ja kinnitage see nupuga OK . Vilkumine viitab numbri sisestamise vajadusele. |
|  | Kaugele teravustamine |
|  | Lähedale teravustamine |
|  | Diafragma suletud |
|  | Diafragma avatud |
|  | Analoogmonitorirežiimi sisse-/väljalülitamine. Sisestage kehtiv monitori number, vajutage OK , sisestage kehtiv kaamera number ja vajutage OK . Vilkumine viitab numbri sisestamise vajadusele. |
|  | Määrake vaikimisi Management Server, saadaval ainult siis, kui logite sisse Operator Clienti Enterprise-kasutajarühma kasutajana. Sisestage kehtiv serveri number ja kinnitage see nupuga OK . Vilkumine viitab numbri sisestamise vajadusele. |
|  | Kiire tagasikerimine (kiirus muutub astmeliselt) |
|  | Tagurpidi taasesitamine |
|  | Paus |
|  | Taasesitamine |
|  | Kiire edasikerimine (kiirus muutub astmeliselt) |

Kui nupp ei helenda, pole sel ühtegi funktsiooni. Kõikidel helendavatel nuppudel on funktsioon. Kui nupp vilgub, siis selle funktsioon on aktiivne, näiteks vilkuv taasesituse nupp tähendab, et taasesitusrežiim on aktiivne. Teise olekusse lülitamiseks vajutage nuppu, näiteks vilkuvat taasesituse nupu vajutamine lülitab otserežiimi.

Valitud pildipaaneli vastava kaamera kuvamiseks sisestage number ja kinnitage nupuga OK.

19.2 IntuiKey klaviatuuri kasutajaliides



Pange tähele!

Kui kaugjuhtimispuldiga mõne sekundi jooksul midagi ei sisestata, siis kogu sisestatu kustutatakse.

See peatükk kirjeldab IntuiKey klaviatuuri kasutajaliidest. Järgmine joonis kujutab kaugjuhtimispuldi erinevaid liideselemente.

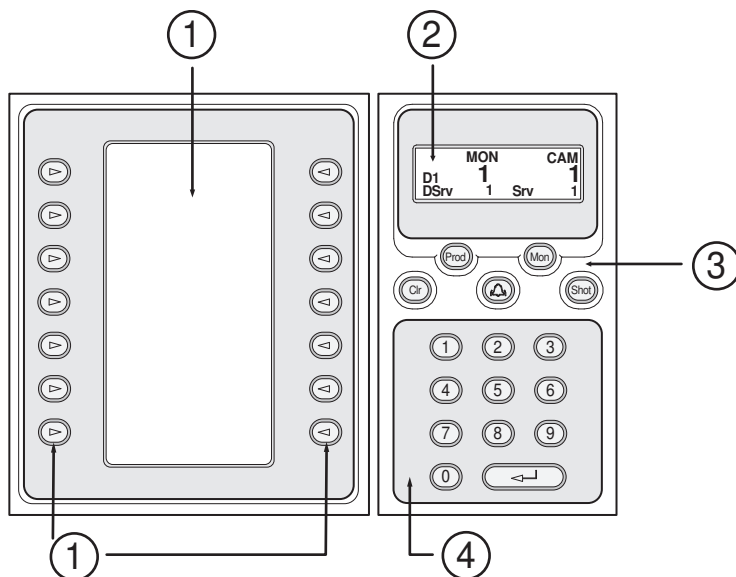

| | | |
|---|--|---|
| 1 | Tarkvaraklahvid ja tarkvaraklahvinäit | Võimaldab kasutada fikseeritud kogust käske või juhtida loogilisi puud. Tarkvaraklahvide ekraanil kuvatud käsud muutuvad olenevalt kasutusrežiimist. |
| 2 | Olekunäit | Muutub dünaamiliselt ja näitab hetkel kehtiva kasutusrežiimi teavet. |
| 3 | Funktsiooniklahvid | Võimaldavad juhtida teatud funktsioone otse. Prod: käivitab ühendatud tööjaama otsimiseks skaneeringu. Eduka skaneeringu korral kuvatakse tarkvaraklahvide näidus menüüd Terminal ja Keyboard Control. BVMS-i valimiseks vajutage tarkvaraklahvi Terminal. Mon: võimaldab sisestada monitori numbri (digitaal- või analoogmonitor). Clr: eemaldab kõik numbrilised kirjed või omab tagasilükke funktsiooni.  : pole hetkel toetatud. Shot: võimaldab valida kaamera eelpositsiooni või lahkuda valikurežiimist. |
| 4 | Numbriklahvistik koos sisestusklahviga ENTER | Võimaldab sisestada loogilisi numbreid. Number kuvatakse olekunäidus. |

Kui eelnevalt pole vajutatud klahvi Mon või Shot, tõlgendatakse numbrilist kirjet loogilise kaamera numbrina. Kaamera koos sisestatud numbriga kuvatakse pildipaanelil või analoogmonitoril.

19.2.1

Olekunäit

Olekunäit muutub dünaamiliselt, et kuvada teavet kaugjuhtimispuldi kehtiva kasutusrežiimi kohta. Järgmine joonis kujutab kaugjuhtimispuldi erinevaid olekunäidu elemente.

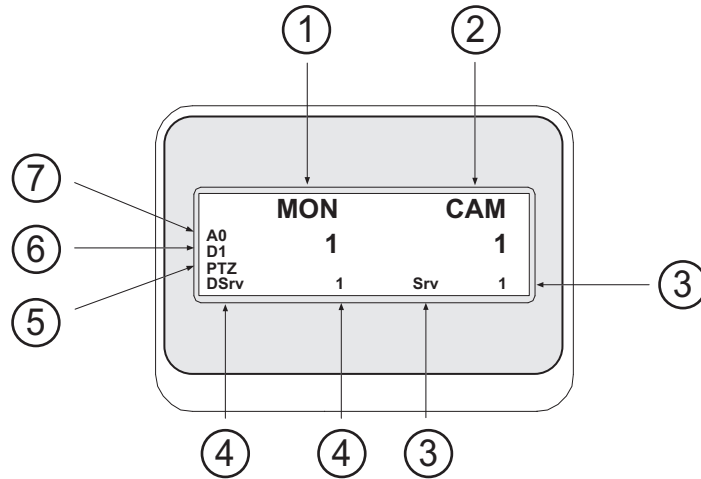

| | | |
|---|----------------|--|
| 1 | Ekraan | Kuvab valitud analoogmonitori või pildipaani numbri. |
| 2 | Kaamera | Kuvab valitud kaamera numbri. |
| 3 | Server | Kuvab Management Serveri serveri numbri seal, kus praegu valitud kaamera on seadistatud. |
| 4 | Vaikeserver | Kuvab Management Serveri serveri numbri Enterprise Systemis, mida kaugjuhtimispult kasutab vaikeserverina. Selle serveri loogilist puud kuvatakse puurežiimis. |
| 5 | PTZ/JOGSHUTTLE | Kuvab kehtiva kasutusrežiimi. |
| 6 | D1 | Kuvab valitud arvutimonitori numbri. |
| 7 | A0 | Kuvab valitud analoogmonitori numbri. |

19.3

Tööjaamaga ühendatud IntuiKey klaviatuuri kasutamine

BVMS-i tööjaamaga ühendatud kaugjuhtimispult pakub paljusid funktsioone. Saadaval on nii analoog- kui ka digitaalrežiim.

Kui kaugjuhtimispult on ühendatud dekodeerimisega, väheneb funktsioonide arv. Saadaval on ainult analoogrežiim.

Ühendamise korral Enterprise Systemit kasutava tööjaamaga peate esmalt valida soovitud haldusserveri ja seejärel selles Management Serveris seadistatud kaamera.

Vt

– *IntuiKey klaviatuuri kasutajaliides, lehekülg 122*

19.3.1 IntuiKey kaugjuhtimispuldi käivitamine

Kaugjuhtimispult peab olema ühendatud tööjaama jadapordiga.

1. Käivitage tööjaamas Operator Client.
2. Vajutage nuppu Prod.
Kaugjuhtimispult otsib ühendatud seadmeid.
3. Vajutage tarkvaraklahvi Terminal.
Kuvatakse valikurežiim.

19.3.2 Kasutusrežiimidesse sisenemine

Kaugjuhtimispulti saate kasutada järgmistes režiimides.

- Valikurežiim
Selle režiimiga saate valida pildipaani, liigutades selleks juhtkangi soovitud suunas.
- PTZ-režiim
Selle režiimiga saate otserežiimis juhtida fikseeritud ja PTZ-kaameraid, skeeme ning dokumente.
- Jogshuttle-režiim
See režiim võimaldab juhtida kaameraid kohese taasesituse või taasesituse režiimis.

Valikurežiimi sisenemine.

1. Käivitage Operator Client ja kaugjuhtimispult.
või
2. PTZ- või Jogshuttle-režiimist väljumiseks ja valikurežiimi naasmiseks vajutage sisestusklahvi ENTER.

PTZ-režiimi sisenemine.

1. Valige PTZ-kaamera.
2. Vajutage Shot.
Eelpositsiooni kutsumiseks vajutage uuesti Shot, sisestage eelpositsiooni number ja vajutage sisestusklahvi ENTER.

Jogshuttle-režiimi sisenemine.

1. Käivitage taasesitusrežiim.
2. Vajutage Shot.

PTZ- või Jogshuttle-režiimist väljumine.

- ▶ PTZ- või Jogshuttle-režiimist väljumiseks ja valikurežiimi uuesti käivitamiseks vajutage sisestusklahvi ENTER.

19.3.3 Kaamerate kuvamine

Kaamera ja selle loogilise numbri kuvamiseks aktiivsel pildipaanelil või analoogmonitoril sisestage numbriline käsk.

Enterprise Systemi kaamerate kuvamiseks valige Management Server, kus need kaamerad on seadistatud.

Analoogrežiimi ja tööjaamarežiimi vahel lülitumine

- ▶ Vajutage kaks korda Mon.

Kaamera kuvamine arvutimonitoril

1. Lülituge digitaalrežiimi.
2. Vajutage Mon, soovitud tööjaama monitori valimiseks vajutage numbrit 1–4, vajutage soovitud pildipaani numbrit ja vajutage sisestusklahvi ENTER.
Pildipaanelid on nummerdatud vasakult paremale ja ülevalt alla.
3. Vajutage soovitud kaamera numbrit ja vajutage sisestusklahvi ENTER.
Kuvatakse soovitud kaamera.
Näiteks: vajutage Mon, 412 ja sisestusklahvi ENTER. Seejärel vajutage numbrit 7 ja sisestusklahvi ENTER. Kaamerat 7 kuvatakse tööjaama monitori 4 pildipaanelil 12.

Enterprise Systemi Management Serveri valimine.

1. Vajutage NEXT.
2. Vajutage tarkvaraklahvi  ja sisestage serveri number.
Serveri number seadistatakse Configuration Clienti nimekirjas **Server Number**.
Kui sisestate nüüd kaamera loogilise numbriga, kuvatakse selles Management Serveris seadistatud kaamera.

Kaamera kuvamine analoogmonitoril

1. Lülitage analoogrežiimi.
2. Vajutage Mon, vajutage soovitud monitori numbrit ja vajutage sisestusklahvi ENTER.
Ekraani numbreid seadistatakse Configuration Clientis.
3. Vajutage soovitud kaamera numbrit ja vajutage sisestusklahvi ENTER.
Kuvatakse soovitud kaamera.
Näiteks: vajutage Mon, 3 ja sisestusklahvi ENTER. Seejärel vajutage numbrit 4 ja sisestusklahvi ENTER. Kaamera 4 kuvatakse kolmandal analoogmonitoril.



Pange tähele!

Kui numbrilise käsu abil käivitada PTZ-kaamera, lülitub süsteem automaatselt PTZ-režiimi.

19.3.4

IntuiKey kaugjuhtimispuldi juhtkangi kasutamine

Valikurežiimis saate puldiga kasutada järgmisi funktsioone.

- Pildipaani valimiseks kallutage pulti.

PTZ-režiimis saate puldiga kasutada järgmisi funktsioone.

- Sisse ja välja suumimiseks pöörake pulti.
- PTZ-kaamera panoraamimiseks ja kallutamiseks kallutage pulti.
- PTZ-kaamera jaoks kasutage nuppe Focus ja Iris.

Järgmiste funktsioonide kasutamiseks Jogshuttle-režiimis pöörake pulti.

- Pööramise ajal esitage edasi-/tagasisuunas.
- Muutke taasesituse kiirust: kiirus sõltub pööramise määrast.
- Peatage videotaasesitus.

Järgmiste funktsioonide kasutamiseks Jogshuttle-režiimis kallutage pulti.

- Kui videotaasesitus on peatatud, kallutage üles/alla: taasesitus edasi-/tagasisuunas.
- Video esitamise ajal kallutage üles/alla: määrab taasesituse kiiruse.
- Kallutage paremale/vasakule: paus ja samm edasi/tagasi.

Jogshuttle-režiimis võimaldavad nupud Focus ja Iris kasutada järgmisi funktsioone.

- Ajariba märkejoone edasi- või tagasiliigutamiseks vajutage Focus või Iris. Focus liigutab märkejoont edasi või tagasi suurema aja võrra, Iris liigutab märkejoont edasi või tagasi väiksema aja võrra.

Taasesitusrežiim.

- Praegusel taasesituskiirusel süsteemi lukustamiseks vajutage pulti pöörates nuppu Shot.

19.3.5

IntuiKey kaugjuhtimispuldi tarkvaraklahvide kasutamine

Saadaval on järgmised kasutusrežiimid.

- Puurežiim
Operator Clienti loogilise puu seadmete juhtimiseks kasutatakse seda kasutusrežiimi.
- Käsurežiim
Seda kasutusrežiimi kasutatakse käskude saatmiseks, näiteks taasesitusrežiimi lülitamiseks.

Puurežiimi ja käsurežiimi vahel lülitumine.

1. Puurežiimis: vajutage tarkvaraklahvi Level Up niipalju kordi kui vaja, et kuvada juurtase ja seejärel vajutage käsurežiimi kuvamiseks tarkvaraklahvi Exit.
või
2. Käsurrežiimis: vajutage tarkvaraklahvi Tree Mode.

Loogilise puu režiimi kasutamine.

- ▶ Lülituge puurežiimi.

Tarkvaraklahvinäidu parem pool.

- ▶ Üksuse juhtimiseks (nt kaamera kuvamiseks või relee lülitamiseks) vajutage tarkvaraklahvi. Skeemi või kausta (mustal taustal) vajutamisel liigub see vasakusse äärde. Parempoolset kuvab selle sisu.

Tarkvaraklahvinäidu vasak pool.

1. Kausta või skeemi valimiseks ja selle sisu kuvamiseks tarkvaraklahvinäidu paremal pool vajutage vasakpoolset tarkvaraklahvi.
Skeemi kuvamiseks ja märgistamiseks (nelinurgaga) vajutage tarkvaraklahvi üks kord ning selle kuvamiseks valitud pildipaaniil vajutage tarkvaraklahvi uuesti.
2. Loogilise puu järgmisele kõrgemale tasemele liikumiseks vajutage Level Up.
3. Valiku ülespoole liigutamiseks vajutage UP, alla liigutamiseks DOWN.

Järgmised joonised on näide loogilisest puust ja selle kujutamise kaugjuhtimispuldi tarkvaraklahvinäidul.

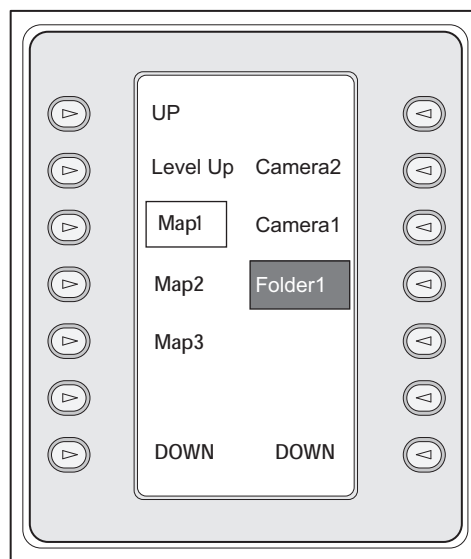
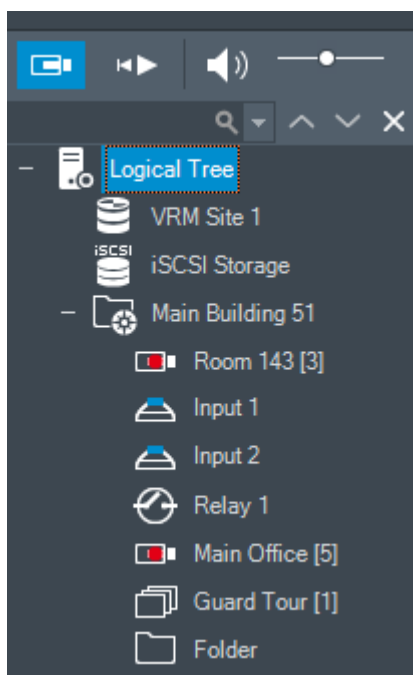











Käsurrežiimi kasutamine.

1. Lülituge käsurrežiimi.
2. Soovitud käsu täitmiseks vajutage tarkvaraklahvi.

Saadaval on järgmised käsud.

- : laadige jada. Sisestage **olekunäidul** jada number.
- : jada esitamine, paus
- : jada samm edasi/tagasi

-  : valitud pildipaani maksimeerimine/taastamine
 -  : sulgege valitud pildipaani.
 -  : otserežiimi ja taasesitusrežiimi vahel lülitamine
 -  : valitud pildipaani otserežiimi ja kohese taasesitamise vahel lülitamine
 -  : näitab rohkem/vähem pildipaani ridasid
- Märkus.** BVMS-i Configuration Clientis parameetriga määratud pildipaani ridade suurimast kogusest suuremat arvu ridu ei saa kuvada.
-  : häiresalvestuse käivitamine/peatamine
 -  : heli sisse-/väljalülitamine
 - EDASl: minge järgmisele leheküljele
 -  : käivitage kasutajasündmus (1–4), saadaval ainult ühe haldusserveriga
 -  : määrake vaikimisi Management Server, saadaval ainult siis, kui logite sisse Operator Clienti Enterprise-kasutajarühma kasutajana.
 -  : pildipaani sisse-/väljalülitamine
 -  : täisekraaninäidu sisse-/väljalülitamine
- Kuvada ei saa rohkem pildipaani ridasid, kui on parameetriga määratud maksimum.

19.4

Dekoodriga ühendatud IntuiKey klaviatuuri kasutamine

Dekoodriga ühendatud kaugjuhtimispult annab ligipääsu Management Serverile ilma tarkvarata Operator Client. Seega peate olema sisse logitud. Saadaval on ainult analoogrežiim.

19.4.1

Kaugjuhtimispuldi käivitamine

Pärast kaugjuhtimispuldi käivitamist peate logima sisse Management Serverisse.



Pange tähele!

IntuiKey klaviatuuri analoogrežiimi saavad kasutada ainult numbreid sisaldavate kasutajanimede ja paroolidega BVMS-i kasutajad.

Kasutajal peavad olema IntuiKey klaviatuuriga ühendatud dekodeeri juurdepääsuõigused.

Kaugjuhtimispuldi käivitamine.

- ▶ Vajutage tarkvaraklahvi Terminal.
- Kuvatakse järgmine sisselogimisekraan.

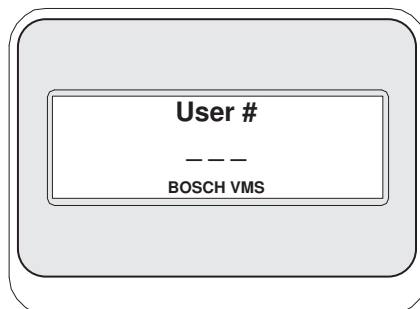

- ▶ Sisestage kasutajanimi.

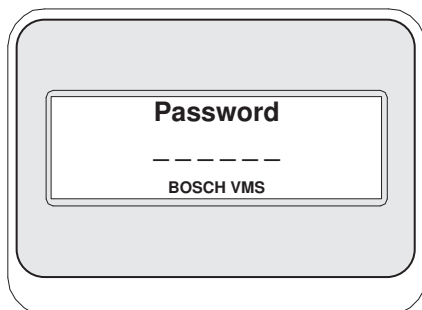

Pärast edukat sisselogimist kuvatakse tarkvaraklahviekraanil tarkvaraklahvid Terminal ja Keyboard Control.

19.4.2

Kaamerate kuvamine

1. Vajutage Mon, vajutage soovitud monitori numbrit ja vajutage sisestusklahvi ENTER.
Ekraani numbreid seadistatakse Configuration Clientis.
2. Vajutage soovitud kaamera numbrit ja vajutage sisestusklahvi ENTER.
Kuvatakse soovitud kaamera.
Näiteks: vajutage Mon, 3 ja sisestusklahvi ENTER. Seejärel vajutage numbrit 4 ja sisestusklahvi ENTER. Kaamera 4 kuvatakse kolmandal analoogmonitoril.
Kui valitud monitoril on kuvatud PTZ-kaamera, lülitub kaugjuhtimispult automaatselt PTZ-režiimi.

19.4.3

Puldi kasutamine

Puldiga saate kasutada järgmisi funktsioone.

- Sisse ja välja suumimiseks pöörake pulti.
- PTZ-kaamera panoraamimiseks ja kallutamiseks kallutage pulti.
- PTZ-kaamera jaoks kasutage nuppe Focus ja Iris.

19.4.4

Tarkvaraklahvide kasutamine

Saadaval on järgmine kasutusrežiim.

- Käsurrežiim

Käsurrežiimi kasutamine.

- ▶ Soovitud käsu täitmiseks vajutage tarkvaraklahvi.

Saadaval on järgmised käsud.

- Häiresalvestuse käivitamine/peatamine
- Väljalogimine

20 Kasutajaliides

See peatükk sisaldab teavet kõigi BVMS-i Operator Clienti akende kohta.



Pange tähele!

Selles dokumendis kirjeldatakse mõnda funktsiooni, mis pole BVMS Viewer jaoks saadaval. Üksikasjalikku teavet süsteemi BVMS erinevate väljaannete kohta vaadake veebilehelt www.commerce.iqsight.com ja süsteemi BVMS kiirvalikujuhendist.

Vt

- *Otserežiim, lehekülg 129*
- *Taasesitusrežiim, lehekülg 131*
- *Häirenäit, lehekülg 134*

20.1 Otserežiim

Põhiaken >

Pääsete otserežiimi automaatselt iga kord, kui sisse logite.

Võimaldab kõiki juhtelemente liigutada, peita ja nende suurust muuta.

Kontekstimenüü kuvamiseks tehke paremklops.

Kui sissetuleva häire prioriteetsus on hetkel kuvatud pildiakna prioriteetsusest madalam, hakkab sakk







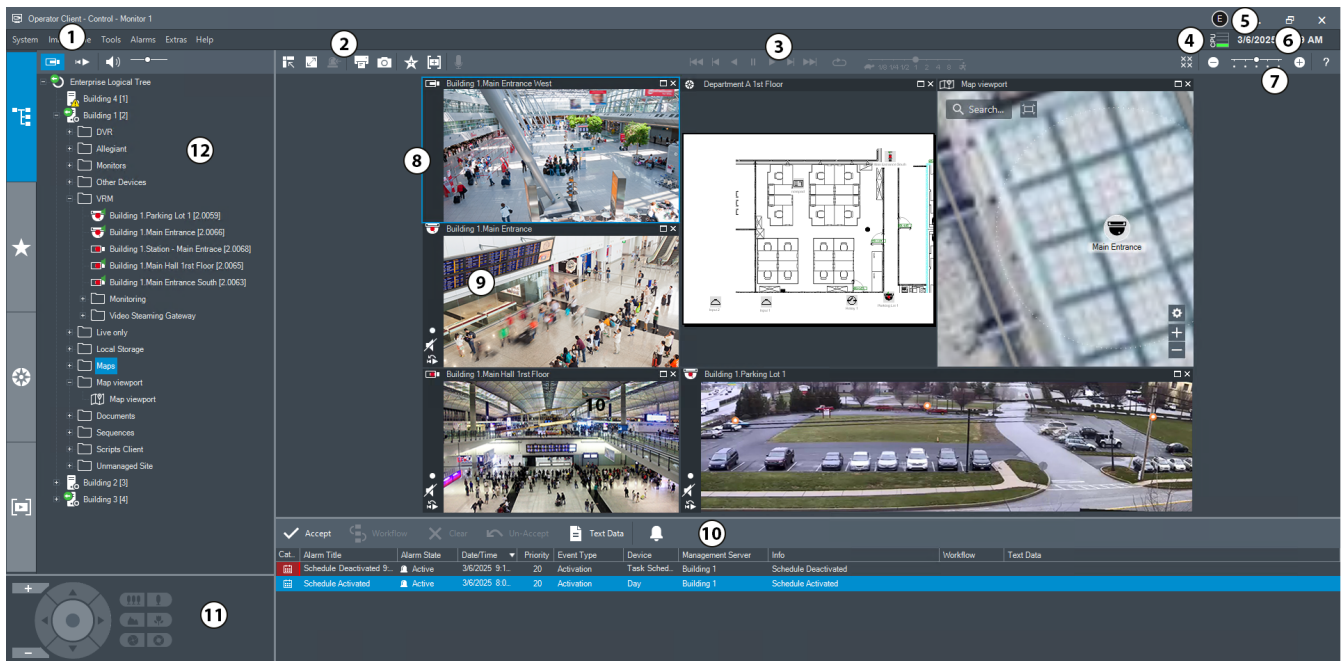

vilkuma ja viitab häire olemasolule.

Kui sissetuleva häire prioriteetsus on kõrgem kui hetkel kuvatava pildiakna prioriteetsus, kuvatakse sissetulev häire automaatselt (automaatne hüpphäire).



| | | |
|---|---------------|--|
| 1 | Menüüriba | Võimaldab valida menüükäsu. |
| 2 | Tööriistariba | Kuvab saadaval nupud. Osutage ikoonile, et kuvada kohtspikker. |

| | | |
|----|---|---|
| 3 | Taasesituse juhtseadised | Võimaldab juhtida kohest taasesitust, kaamerajada või häirejada. |
| 4 | Jõudlusnäidik | Näitab protsessori kasutust. |
| 5 | Kasutaja sisselogimise ikoon | Kuvab sisselogitud kasutaja kasutajanime esitähed. Hõljutage kursorit ikooni kohal, et kuvada kasutajanimi ja vastav kasutajagrupp. Kui see on seadistatud jaotises Configuration Client, kuvatakse ka kasutaja täisnimi ja kirjeldus (saadaval ainult kasutajatele, kes on sisse loginud kasutajana BVMS . Pole saadaval kasutajatele, kes on sisse logitud Windows kasutajatena, LDAP kasutajatena või välise Identity provider kaudu. Kahekordseks autoriseerimiseks tuleb sisse logida kuvatakse iga sisselogitud kasutaja ikoon, mis näitab kasutajateavet ja vastavat kahekordse autoriseerimise rühma. |
| 6 | Ajavööndi valija | Valige ajavöönd, mida kuvatakse enamikul kellaajaga seotud väljadel. Funktsioon on saadaval ainult siis, kui vähemalt üks Management Server või unmanaged site loogilises puus asub muus ajavööndis kui teie Operator Client. |
| 7 | Pildipaane juhtseadised | Võimaldab valida vajaliku arvu pildipaane ja sulgeda kõik pildipaaneid. |
| 8 | Pildiaken | Kuvab pildipaane. Võimaldab pildipaane ümber korraldada. |
| 9 | Image pane (pildipaane) | Kuvab kaamera, skeemi, pildi, dokumendi (HTML-fail). |
| 10 | Aken  Alarm List | Kuvab kõik süsteemi loodavad häired. Võimaldab võtta vastu või tühistada häire või käivitada töövoogu, näiteks saata hooldusisikule e-kirja. Häirenimekirja ei kuvata, kui ühendus Management Serveriga puudub. |
| 11 | Aken  PTZ Control | Võimaldab juhtida PTZ-kaamerat. |
| 12 | Aken  Logical tree | Kuvab seadmed, millele Teie rühmal juurdepääs on. Võimaldab valida pildipaanele määramiseks seadme. |
| | Aken  Favorites tree | Võimaldab vastavalt vajadusele korraldada ümber loogilise puu seadmed. |
| | Aken  Bookmarks | Võimaldab hallata järjehoidjaid. |

| | |
|--|---|
|  <p>Aken Map</p> | <p>Kuvab asukoha skeemi. Võimaldab lohistada skeemi, et kuvada skeemi konkreetset osa.</p> <p>Kui see on aktiveeritud, kuvatakse automaatselt skeem iga kaamera kohta, mida pildipaanel näidatakse. Sel juhul peab kaamera olema skeemil seadistatud.</p> |
|--|---|

Vt

- *Menüükäsad, lehekülg 144*
- *Loogilise puu aken, lehekülg 149*
- *Lemmikutepuu aken, lehekülg 149*
- *PTZ-juhtimise aken, lehekülg 153*
- *Pildiaken, lehekülg 150*
- *Pildipaanel, lehekülg 151*
- *Häirenimekirja aken, lehekülg 110*

20.2

Taasesitusrežiim



Põhiaken >

Kontekstimenüü kuvamiseks tehke paremklop.





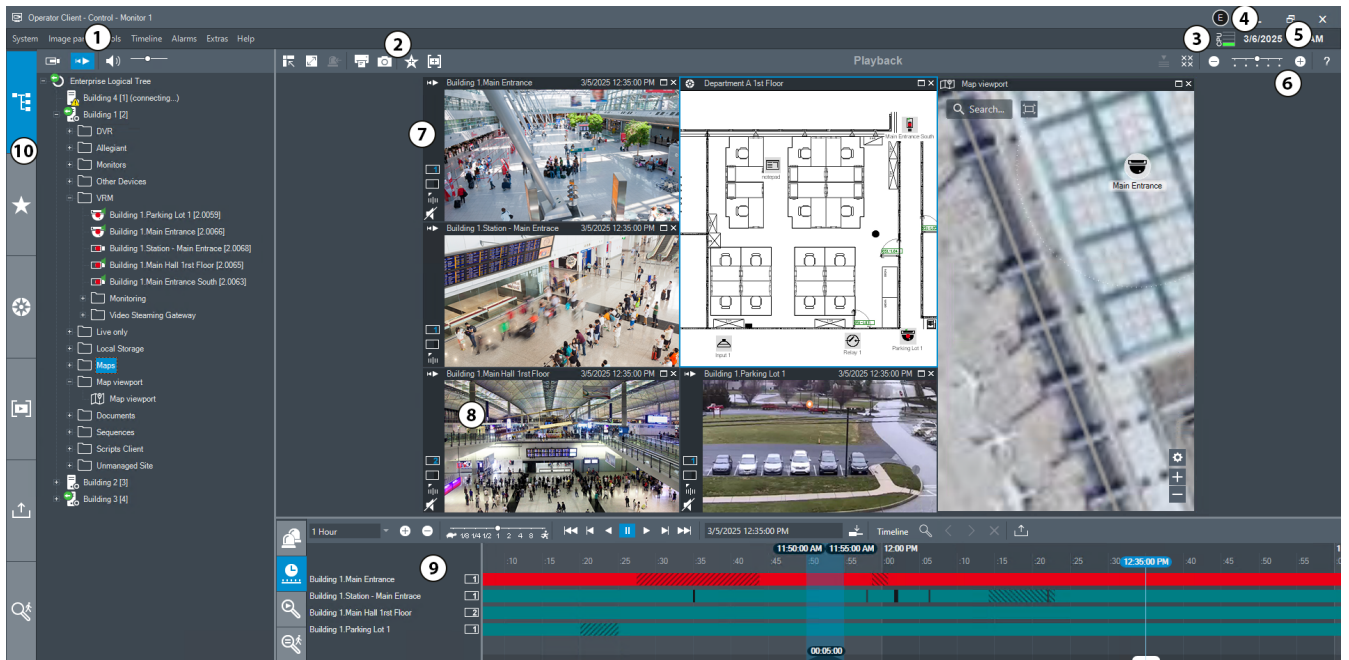

Kui sissetuleva häire prioriteetsus on hetkel kuvatud pildiakna prioriteetsusest madalam, hakkab sakk







vilkuma ja viitab häire olemasolule. Kui sissetuleval häirel on kõrgem prioriteetsus kui otsepildi või taasesituse pildiaknal, kuvatakse automaatselt häirepildiaken. Prioriteetsused seadistatakse Configuration Clientis.



| | | |
|---|---------------|--|
| 1 | Menüüriba | Võimaldab valida menüükäsu. |
| 2 | Tööriistariba | Kuvab saadaval nupud. Osutage ikoonile, et kuvada kohtspikker. |

| | | |
|----|---|--|
| 3 | Jõudlusnäidik | Näitab protsessori ja mälu kasutust. |
| 4 | Kasutaja sisselogimise ikoon | Kuvab sisselogitud kasutaja kasutajanime esitähed. Hõljutage kursorit ikooni kohal, et kuvada kasutajanimi ja vastav kasutajagrupp. Kui see on seadistatud jaotises Configuration Client, kuvatakse ka kasutaja täisnimi ja kirjeldus (saadaval ainult kasutajatele sisse loginud kasutajana BVMS . Pole saadaval kasutajatele, kes on sisse logitud Windows kasutajatena, LDAP kasutajatena või välise Identity provider kaudu. Kahekordseks autoriseerimiseks tuleb sisse logida kuvatakse iga sisselogitud kasutaja ikoon, mis näitab kasutajateavet ja vastavat kahekordse autoriseerimise rühma. |
| 5 | Ajavööndi valija | Valige ajavöönd, mida kuvatakse enamikul kellaajaga seotud väljadel. Funktsioon on saadaval ainult siis, kui vähemalt üks Management Server või unmanaged site loogilises puus asub muus ajavööndis kui teie Operator Client. |
| 6 | Pildipaani juhised | Võimaldab valida vajaliku arvu pildipaane ja sulgeda kõik pildipaani. |
| 7 | Pildiaken | Kuvab pildipaane. Võimaldab pildipaane ümber korraldada. |
| 8 | Pildipaani | Kuvab kaamera, skeemi, pildi, dokumendi (HTML-fail). |
| 9 |  Aken Alarm List | Kuvab kõik süsteemi loodavad häired. Võimaldab võtta vastu või tühistada häire või käivitada töövoo, näiteks saata hooldusisikule e-kirja. Häirenimekirja ei kuvata, kui ühendus Management Serveriga puudub. |
| |  Aken Video search results | Kuvab teie videotsingu kriteeriumitele vastavad salvestised. |
| |  Aken Forensic Search results | Kuvab Forensic Search kriteeriumitele vastavad salvestised. |
| |  Aken Timeline | Võimaldab navigeerida salvestatud videotes. |
| 10 |  Aken Device Tree | Kuvab seadmed, millele Teie rühmal juurdepääs on. Võimaldab valida pildipaani määramiseks seadme. |
| |  Aken Favorites tree | Võimaldab vastavalt vajadusele korraldada ümber loogilise puu seadmed. |

| | | |
|--|--|--|
| |  Aken Map | Kuvab asukoha skeemi. Võimaldab lohistada skeemi, et kuvada skeemi konkreetset osa. Kui see on aktiveeritud, kuvatakse automaatselt skeem iga kaamera kohta, mida pildipaanel näidatakse. Sel juhul peab kaamera olema skeemil seadistatud. |
| |  Aken Bookmarks tree | Võimaldab hallata järjehoidjaid. |
| |  Aken Exports tree | Võimaldab laadida eksporditud videoandmeid kuvamiseks või teatud andmete otsimiseks. |
| |  Aken Forensic Search | Võimaldab konfigurereida Forensic Search. Forensic Search võimaldab teil otsida kindlaid omadusi valitud pildipaani videos. |

Vt

- *Menüükäsud, lehekülg 144*
- *Loogilise puu aken, lehekülg 149*
- *Lemmikutepuu aken, lehekülg 149*
- *Eksportide aken, lehekülg 152*
- *Skeemiaken, lehekülg 153*
- *PTZ-juhtimise aken, lehekülg 153*
- *Pildiaken, lehekülg 150*
- *Pildipaanel, lehekülg 151*
- *Ajariba aken, lehekülg 154*
- *Forensic Search tulemuste aken, lehekülg 95*
- *Video otsingutulemuste aken, lehekülg 78*
- *Häirenimekirja aken, lehekülg 110*

20.3

Ohutaseemerežiim

Põhiaken > 

Või põhiaken > 

Ohutaseemerežiimis võivad kasutajal olenevalt kasutajarühmast olla piiratud õigused.

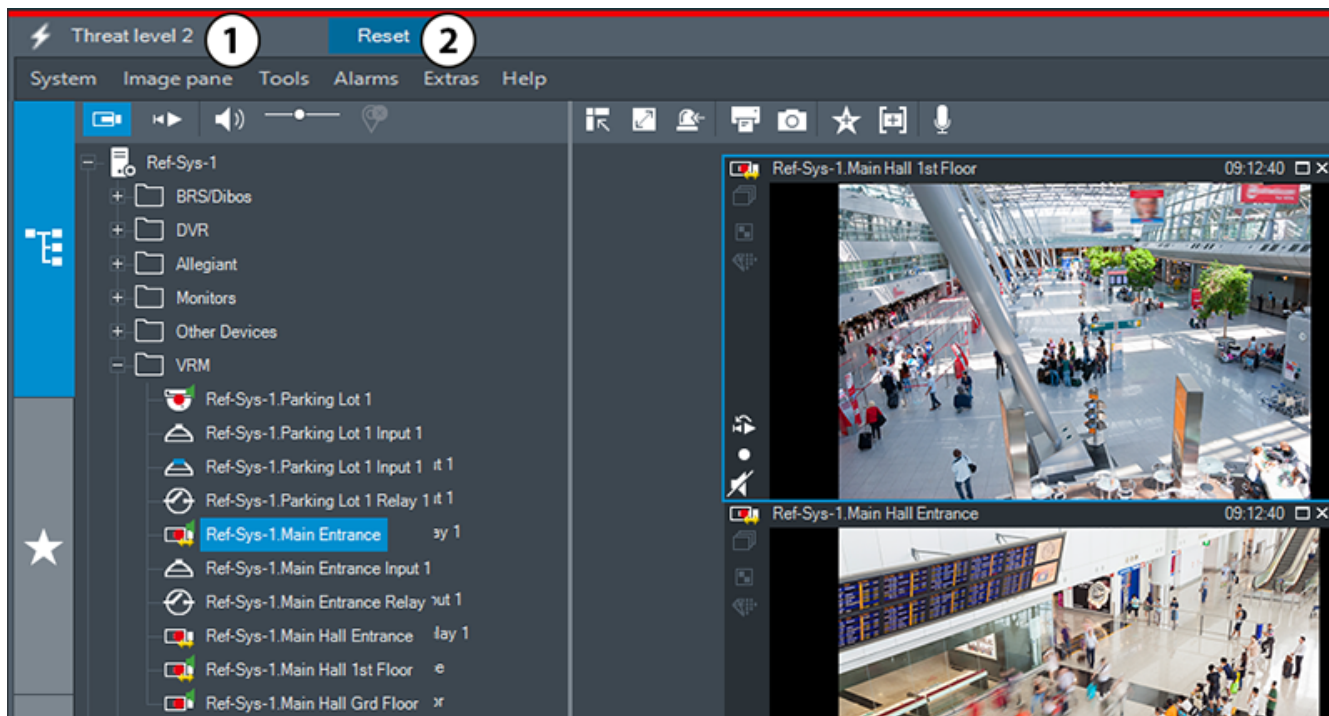

Joonis 20.1:

| | | |
|---|---------------------|--|
| 1 | Threat level | Ohutaseme režiimi tähistab punane joon. Kuvatakse praegune ohutase (näiteks Threat level 2). |
| 2 | Reset | Nupp Reset kuvatakse ainult siis, kui kasutajal on vastav luba. Klõpsake ohutasemerežiimi lõpetamiseks. |

20.4

Häirenäit



Häirepildiaknas kuvatakse kaamera otsevideo või kohese taasesituse video, skeemid, dokumendid või skeemi vaateavad, mida häire korral kuvada tuleb. Häirepildiaken kuvatakse automaatselt, kui saabuval häirel on kõrgem prioriteetsus kui otsepildi või taasesituse pildiaknal. Prioriteetsused seadistatakse Configuration Clientis.

Kui sissetuleva häire prioriteetsus on hetkel kuvatud pildiakna prioriteetsusest madalam, hakkab sakk



viilkuma ja viitab häire olemasolule.

Kui mitmerealine häire on seadistatud ja kui kuvatud on rohkem häireid, kui on saadaval häirepildi ridasid, läheb viimase rea kuva jadasse. Häirejada saate juhtida taasesituse juhtseadistega häirepildiakna tööriistaribal. Viimasel real ei saa kasutada kohest taasesitust.







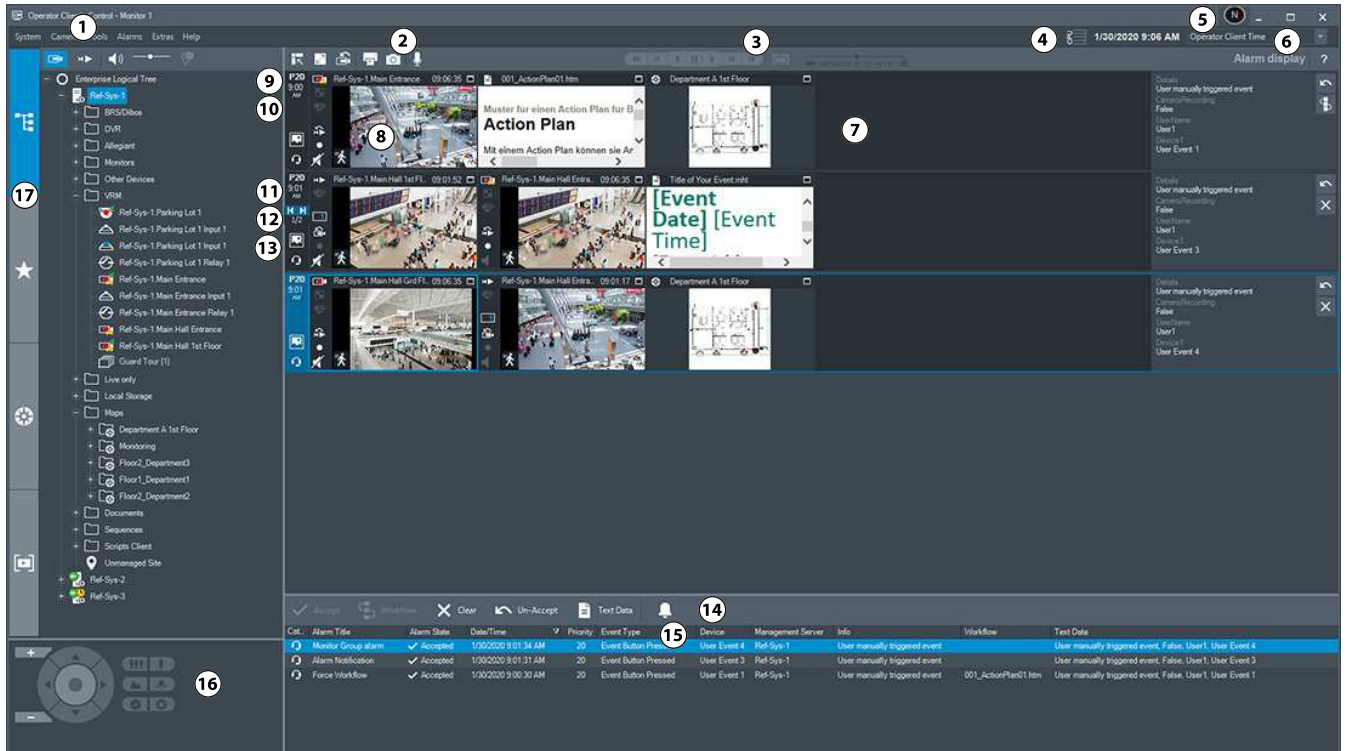



Pange tähele!

Häirepildipaanelil kuvatavat asukohaskeemi optimeeritakse kuvamiseks ja see sisaldab ainult originaalse skeemifaili algaavadet.



| | | |
|---|------------------------------|--|
| 1 | Menüüriba | Võimaldab valida menüükäsu. |
| 2 | Tööriistariba | Kuvab saadaval nupud. Osutage ikoonile, et kuvada kohtspikker. |
| 3 | Taasesituse juhtseadised | Võimaldab juhtida kohest taasesitust, kaamerajada või häirejada. |
| 4 | Jõudlusnäidik | Näitab protsessori ja mälu kasutust. |
| 5 | Kasutaja sisselogimise ikoon | Kuvab sisselogitud kasutaja kasutajanime esitähe. Hõljutage kursorit ikooni kohal, et kuvada kasutajanimi ja vastav kasutajagrupp. Kui see on seadistatud jaotises Configuration Client, kuvatakse ka kasutaja täisnimi ja kirjeldus (saadaval ainult kasutajatele sisse loginud kasutajana BVMS). Pole saadaval kasutajatele, kes on sisse logitud Windows kasutajatena, LDAP kasutajatena või välise Identity provider kaudu. Kahekordseks autoriseerimiseks tuleb sisse logida kuvatakse iga sisselogitud kasutaja ikoon, mis näitab kasutajateavet ja vastavat kahekordse autoriseerimise rühma. |
| 6 | Ajavööndi valija | Valige ajavöönd, mida kuvatakse enamikul kellaaajaga seotud väljadel. Funktsioon on saadaval ainult siis, kui vähemalt üks Management Server unmanaged site loogilises puus asub muus ajavööndis kui teie Operator Client. |
| 7 | Häirepildiaken | Kuvab häirepildipaaneid. |



| | | |
|----|---|--|
| 8 | Häirepildipaani | Kuvab kaamera, skeemi, pildi, dokumendi. |
| 9 | Häire prioriteetsus | Kuvab Configuration Clientis automaatse kuvamiskäitumise jaoks seadistatud prioriteetsuse väärtuse. |
| 10 | Kellaaeg | Kuvab häire käivitamise kellaaaja. |
| 11 | häirejada nupud | Klõpsake eelmise või järgmise häire pildipaani kuvamiseks. |
| 12 | Häirete arv | Kuvab hetkel kuvatud häire numbri ja kõikide häirete arvu. |
| 13 |  | Klõpsake mitmerealisele häirete kuvamisele lülitumiseks. |
| |  | Klõpsake ühevaatelisele häirete kuvamisele lülitumiseks. |
| 14 | Aken  Alarm List | Kuvab kõik süsteemi loodavad häired. Võimaldab võtta vastu või tühistada häire või käivitada töövoo, näiteks saata hooldusisikule e-kirja. Häirenimekirja ei kuvata, kui ühendus Management Serveriga puudub. |
| 15 | Event Type | Viitab häire käivitanud sündmuse tüübile. |
| 16 | Aken  PTZ Control | Võimaldab juhtida PTZ-kaamerat. |
| 17 | Aken  Logical tree | Kuvab seadmed, millele Teie rühmal juurdepääs on. Võimaldab valida pildipaani määramiseks seadme. |
| | Aken  Favorites tree | Võimaldab vastavalt vajadusele korraldada ümber loogilise puu seadmed. |
| | Aken  Bookmark | Võimaldab hallata järjehoidjaid. |
| | Aken  Map | Kuvab asukoha skeemi. Võimaldab lohistada skeemi, et kuvada skeemi konkreetset osa. Kui see on aktiveeritud, kuvatakse automaatselt skeem iga kaamera kohta, mida pildipaani näidatakse. Sel juhul peab kaamera olema skeemil seadistatud. |



Vt

- Häirepildiakna häirete kuvamise vahetamine, lehekülg 108
- Menüükäsud, lehekülg 144
- Loogilise puu aken, lehekülg 149
- Lemmikutepuu aken, lehekülg 149
- Skeemiaken, lehekülg 153
- PTZ-juhtimise aken, lehekülg 153
- Pildiaken, lehekülg 150

- Pildipaani, lehekülg 151
- Häirenimekirja aken, lehekülg 110

20.5 Funktsiooni Map-based tracking assistant kuvamine

Põhiaken >  > Valige kaamera pildipaani >  Map-based tracking assistant

Või Põhiaken >  > Valige kaamera pildipaani >  Map-based tracking assistant

Map-based tracking assistant aitab jälgida liikuvaid objekte mitme kaamera abil. Vastavad kaamerad tuleb seadistada globaalsel skeemil. Kui otsevideos, taasesitamisel või häire pildipaanile ilmub huvipakkuv liikuv objekt, saab kasutaja käivitada funktsiooni Map-based tracking assistant, mis kuvab automaatselt kõik läheduses olevad kaamerad.

Kui kaamera on kohese taasesituse režiimis või taasesituse režiimis ja käivitatakse funktsiooni Map-based tracking assistant, on kuval Map-based tracking assistant saadaval ainult need kaamerad, mis toetavad taasesitamist.



Kui sissetuleva häire prioriteetsus on hetkel kuvatud pildiakna prioriteetsusest madalam, hakkab sakk



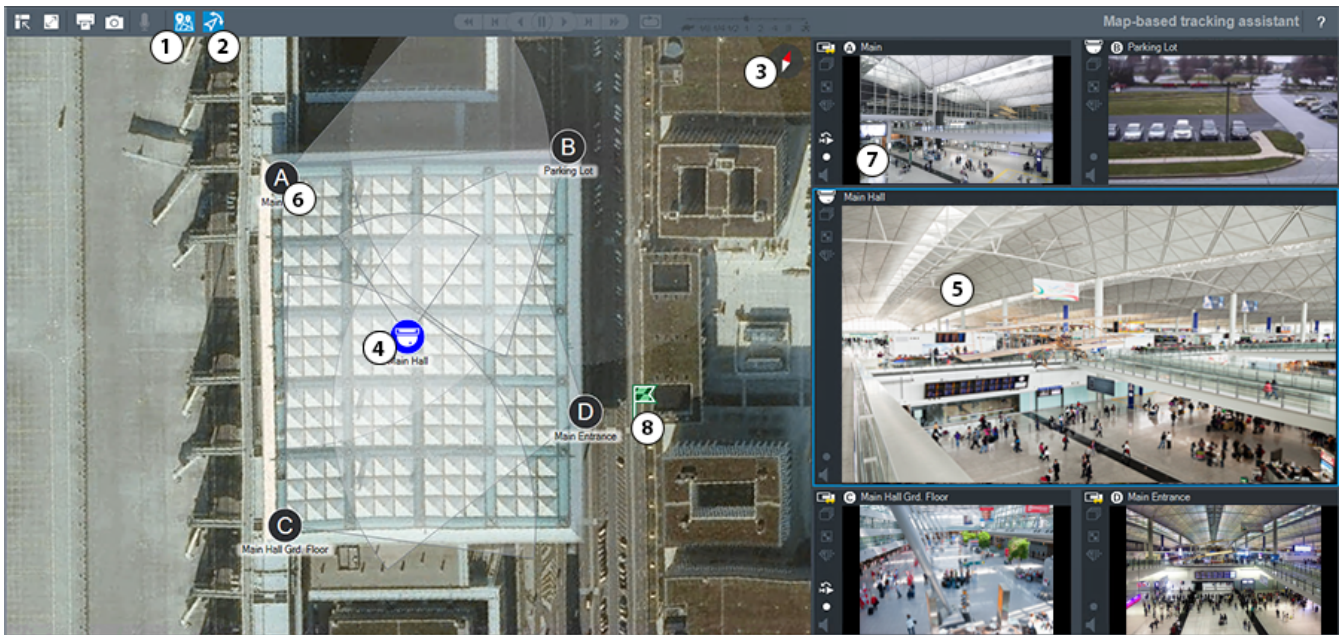

vilkuma ja viitab häire olemasolule.

Kui sissetuleva häire prioriteetsus on kõrgem kui hetkel kuvatava pildiakna prioriteetsus, kuvatakse sissetulev häire automaatselt (automaatne hüppikhäire).



| | | |
|---|--|--|
| 1 |  Map-based tracking assistant | Klõpsake funktsiooni Map-based tracking assistant käivitamiseks või peatamiseks. |
| 2 |  First person view | Klõpsake funktsiooni First person view käivitamiseks või peatamiseks. Kui käivitatakse funktsiooni Map-based tracking assistant on First person view vaikimisi lubatud. |
| 3 |  | Klõpsake, et joondada globaalne skeem põhjakaare vaikesuunaga. |

| | | |
|---|---|--|
| 4 | Põhikaamera | Põhikaamera kuvatakse funktsiooni Map-based tracking assistant keskmisel pildipaanil. |
| 5 | Peamine pildipaan | Keskmine pildipaan näitab põhikaamera pilti. |
| 6 | Naaberkaamera | Naaberkaamerad on tähistatud ladina tähestiku tähtedega A-D. Funktsiooni Map-based tracking assistant käivitamisel kuvatakse need tähed mõni sekund ka vastavatel pildipaanidel. |
| 7 | Külgmine pildipaan | Külgmistel pildipaanidel kuvatakse naabruses olevad kaamerad, mille vaateväli kattub põhikaamera vaateväljaga või mis asuvad lähedal. |
| 8 |  | Kui klõpsate globaalsel skeemil mõne asukohal, siis kuvatakse mõni sekund lipusümbolit  , mis näitab seda asukohta. |

Vt

– Funktsiooni Map-based tracking assistant kasutamine, lehekülg 61

20.6

Nutika isikujälgimise ekraan

Põhiaken > 

Nutikas isikujälgimine on lubatud ainult siis, kui on olemas vastav litsents.



| | | |
|---|------------|----------------------------------|
| 1 | Isiku raam | Jälgitavat isikut tähistab raam. |
|---|------------|----------------------------------|

| | | |
|---|---|---|
| 2 | Valitud võrdluspilt | |
| 3 | Automaatse jälgimise režiim sees/väljas | Kui režiim automaatne jälgimine on sisse lülitatud, valib süsteem automaatselt kaamera, kus jälgitav isik ilmub. |
| 4 | Viiepunktiline tundlikkuse skaala | Mida rohkem paremale tundlikkust seadistate, seda täpsem on jälgimine. Märkus. Soovitame säilitada vaikesätte (4). |
| 5 | Kaamerapesa | Kaamerapesad lisatakse ja eemaldatakse automaatselt. Saate kaamerapesa käsitsi valida. Seejärel lülitub pildipaan valitud kaamerapesa otseülekandele. Viimati leitud võrdluspildid kuvatakse vastavas kaamerapesas. |
| 6 | Värviindikaator | Roheline: Jälgitav isik jäädvustati kaameraga viimase ühe kuni viie sekundi jooksul. Oranž: Jälgitav isik jäädvustati kaameraga viimase viie kuni kümne sekundi jooksul. Hall: Jälgitav isik jäädvustati kaameraga viimase kümne kuni 15 sekundi jooksul. |
| 7 | Praegune kaamerapesa | Sinine värv rõhutab praegust kaamerapesa. Saate mistahes kaamerapesa käsitsi valida. See kaamerapesa on seejärel sinisega esile tõstetud. |
| 8 |  | Klõpsake nutika isikujälgimise käivitamiseks või peatamiseks. |
| | Kokkupandav ilmumiste ajalugu | Jälgitava isiku iga ilmumine salvestatakse koos ajavahemikuga. Ilmumiste ajalugu näitab ajavahemikke ja vastavaid kaameraid. Kui klõpsate kirjel, ilmub see täpne ajavahemik pildipaanil kohese tsüklilise taasesitusvideona. Nüüd saate kirjet kontrollida isiku jälgimise pildipaanilt lahkumata. |

20.7

Kasutatud ikoonid

ülevaade loetleb ikoonid, mida kasutatakse Operator Client. Ajajoonel kasutatavate ikoonide kohta vaata peatükki [Ajariba aken, lehekülg 154](#).

Osad järgmistest ikoonidest pole BVMS Export Playeris saadaval.

Tööriistariba ikoonid



: otserežiim











: taasesitusrežiim







: heli sisse-/väljalülitamine



: kõikide pildipaanide helitugevust reguleeriv liugur.

-  : klõpsake kõikide ühendatud unmanaged site'ide lahutamiseks. Osaliselt ühendatud kohti ei lahutata.
-  : klõpsake iga pildipaani tööriistariba kuvamiseks/peitmiseks.
-  : klõpsake pildipaani kuvamiseks täisekraaninäidu režiimis.
-  : klõpsake häirepildiakna kuvamiseks (saadaval ainult siis, kui häired on ootel).
-  : klõpsake häirepildiakna kuvamise ajal uuesti otse- või taasesitusrežiimi kuvamiseks.
-  : klõpsake valitud pildipaani pildi printimiseks.
-  : klõpsake valitud pildipaani pildifaili salvestamiseks.
-  : klõpsake, et lisada lemmikute vaatesse.
-  : klõpsake järjehoidja lisamiseks.
-   : klõpsake ja hoidke seadistatud heliga koodri kõlaritesse rääkimiseks. Nupp on aktiivne, kui pildipaani on valitud helifunktsiooniga kooder.
-  : klõpsake funktsiooni AI person tracking käivitamiseks/peatamiseks.
-  : klõpsake funktsiooni Map-based tracking assistant käivitamiseks/peatamiseks.
-  : klõpsake funktsiooni First person view käivitamiseks/peatamiseks.
-  : klõpsake kõikide avatud pildipaanide sulgemiseks. Sellel ikoonil on sama funktsioon, mis kõiki pildipaane sulgeval otseteel.
-  : klõpsake pildipaani ridade arvu vähendamiseks.
-  : pildipaani ridu muutev liugur.
-  : klõpsake pildipaani ridade arvu suurendamiseks.
-  : klõpsake spikri avamiseks.

Loogilise puu ikoonid

-  : Operator Client on ühendatud haldusserveriga.
-  : saadaval on uus seadistus. Vastuvõtmiseks logige välja ja uuesti sisse.
-  : see olekuikoon kuvatakse siis, kui kõiki sideteenuseid ei saa Operator Client kaudu ühendada või kui Operator Client ja Management Server vahelises sideliideses on muudatusi.
-  : lisateabe saamiseks vaadake kohtspikrit.

-  : mitme sama kasutajanimega sisselogimine on keelatud
-  : tundmatu olek
-  : litsents pole saadaval
-  : lisateabe saamiseks vaadake kohtspikrit.
-  : Management Server asub teises ajavööndis.
-  : erinevaid üksusi sisaldav kaust
-  : erinevaid üksusi sisaldav kaust, millele on määratud skeem
-  : Kaust, mis sisaldab AI person tracking järgehoidjaid.
-  : skeemi vaateava
-  : relee
-  /  : sisendid
-  : käsuskript
-  : dokument
-  : kaamerajada
-  : väline rakendus
-  : peamine VRM
-  : teisene VRM
-  : peamine tõrkesiirde VRM
-  : teisene tõrkesiirde VRM
-  : viitab videoanalüüsi seadmele.
-  : viitab ühendamata unmanaged site'ile.
-  : viitab, et unmanaged site on Operator Clienti arvutist erinevas ajavööndis.
-  : viitab unmanaged site'ile, millega luuakse ühendust.
-  : viitab täielikult ühendatud unmanaged site'ile. See tähendab, et kõik selle koha seadmed on ühendatud.

: viitab osaliselt ühendatud unmanaged site'ile. See tähendab, et kõik selle koha seadmed pole ühendatud.

: Monitorigrupp

: valvesüsteemi keskseade.

: valvesüsteemi keskseadmes seadistatud ala.

: ala on valvestatud.

: ala on valvestamata.

: punkt on valvesüsteemi keskseadmes seadistatud ja eemaldatud möödamineku olekus.

: punkt on möödamineku olekus.

: punkt on häire olekus.

: uks (valvesüsteemi keskseade)



: uks (valvesüsteemi keskseade) on kaitstud.



: uks (valvesüsteemi keskseade) on lukus.

: uks (valvesüsteemi keskseade) pole lukus.

: luger (läbipääsukontoll)

: Lugeja (juurdepääsu kontroll) pole ühendatud.

 / : uks (läbipääsukontoll) on lukus.

 / : uks (läbipääsukontoll) pole lukus.

: uks (läbipääsukontoll) on kaitstud.

: tundmatu olekuga uks (läbipääsukontoll).

: fikseeritud, DVR, kohaliku salvestusega kaamera

: fikseeritud kaamera ONVIF

: panoraamkaamera

: PTZ-kaamera

: ONVIF PTZ-kaamera

: maatrikskaamera



: VSG-kaamera

Kaamera ülekatte ikoonid

: **Current Recording Mode:** või **Continuous Recording Alarm Recording**

: **Video Loss: Video Signal Lost**

: **Audio:** Heli on seadistatud

: **Connection State: Unknown**

: **Connection State: Not Authenticated**

: **Connection State: Disconnected**

: **Video signal: Video Signal Too Bright**

: **Video signal: Video Signal Too Dark**

: **Video signal: Video Signal Too Noisy**

: **Video signal: Video Signal Too Blurry.**

: **Global Scene Change: Detected**

: **Reference Image Check: Deadjusted**

: **Video Analysis: Deactivated**

: **Bypass: Bypassed**

Pildipaani tööriistariba ikoonid

: Forensic Search on konfigureeritud.

: Forensic Search oli edukas.

: Forensic Search tühistati.

: Forensic Search ebaõnnestus.

: pildipaani maksimeerimine

: kaamerajada

: kaamerajada on katkestatud.

: kaamerajada esitatakse.

: digitaalsuum

: transkodeerimine on lubatud.

 : viitab kuvatud salvestise allikale (peamine VRM). Klõpsake pildipaani tööriistaribal salvestusallika muutmiseks (saadaval ainult siis, kui teisene VRM või ANR on seadistatud).

 : viitab kuvatud salvestise allikale (teisene VRM). Klõpsake pildipaani tööriistaribal salvestusallika muutmiseks.

 : viitab, et ANR võimaldab taasesitamist. Klõpsake pildipaani tööriistaribal salvestusallika muutmiseks.

 : näitab, et pildipaani on sünkroonitud taasesitusrežiimis.

 : näitab, et pildipaani on desünkroonitud taasesitusrežiimis.

 : viitab, et peamine tõrkesiirde VRM võimaldab taasesitamist. Klõpsake pildipaani tööriistaribal salvestusallika muutmiseks (saadaval ainult siis, kui teisene VRM või ANR on seadistatud).

 : viitab, et teisene tõrkesiirde VRM võimaldab taasesitamist. Klõpsake pildipaani tööriistaribal salvestusallika muutmiseks.

 : viitab, et kooder võimaldab taasesitamist. Klõpsake pildipaani tööriistaribal salvestusallika muutmiseks (saadaval ainult siis, kui teisene VRM või ANR on seadistatud).

 : viitab, et kooder võimaldab taasesitamist. Klõpsake pildipaani tööriistaribal salvestusallika muutmiseks.

 : tekstiandmed on saadaval

 : tekstiandmed pole saadaval

 : kohene taasesitamine

 : klõpsake otserežiimi uuesti kuvamiseks.

 : käsitsijuhitud häiresalvestus

Pildipaani ikoonid

 : ainult I-kaadri taasesitus

 : video sisuanalüüs aktiveeritud

 : Näitab videokaadri viga, mis on tavaliselt tingitud võrguprobleemidest (nt ebastabiilne ühendus või liiga madal ribalaius).

 : Näitab, et videokaadri viga enam ei eksisteeri. See ikoon kaob automaatselt 1 sekundi pärast.

 Klõpsake isikujälgimise initsialiseerimise galerii kuvamiseks

Vt

– *Ajariba aken, lehekülg 154*

20.8

Menüükäsud

Osad järgmistest käsklustest pole BVMS Export Player'is saadaval.

| | | |
|---------------------------|--|--|
| Menüü System käsud | | |
| | Playback mode / Live mode | Lülitab olenevalt kehtivast olekust kas taasesitus- või otserežiimi. |
| | Change password... | Kuvatakse dialoogiboks uue parooli sisestamiseks. |
| | Logoff | Väljub programmist ja kuvab sisselogimise dialoogiboksi. |
| | Exit | Suleb programmi. |
| Pildipaneeli menüükäsud | | |
| | Save image... | Kuvab dialoogiakna, et salvestada valitud pildipaneeli pilt. |
| | Print image... | Kuvab dialoogikasti valitud pildipaneeli pildi printimiseks. |
| | Audio on / Audio off | Lülitab valitud kaamera heli sisse või välja. |
| | Record Camera | Käivitab valitud kaamera salvestamise. Kasutatakse häiresalvestusrežiimi kvaliteeditaset. |
| | Instant Playback | Käivitab valitud kaamera taasesituse, arvestades seadistatud tagasikerimisaega. (Mitte taasesitusrežiimis.) |
| | Close | Sulgeb valitud pildipaani. |
| Menüü Tools käsud | | |
| | Find in logbook... | Kuvatakse dialoogiboks Select Search Parameters ja dialoogiboksi Logbook results: . Kui olete sisse loginud Enterprise-kasutajarühma kasutajana, kuvatakse dialoogiboks Please select a Server . |
| | | Kuvatakse dialoogiboks Logbook entries for erasing text data ja dialoogiboksi Select search parameters for erasing text data . |
| | Erase text data from logbook... | Kuvatakse dialoogiboks Select search parameters for erasing text data . |
| | Manage license plates... | Kuvatakse dialoogiboks Manage license plates . |
| | Toggle image pane bars | Peidab või kuvab pildipaani ribad. |
| | Show fewer Image pane rows | Vähendab pildiaknas kuvatud pildipaani ridade arvu. |
| | Show more Image pane rows | Suurendab pildiaknas kuvatud pildipaani ridade arvu. Märkus. |

| | | |
|---|----------------------------------|---|
| | | Kuvada ei saa rohkem pildipaani ridasid, kui on seadistatud maksimum, mis on määratud parameetriga BVMS-i Configuration Clientis. |
| Menüü Timeline käsud (ainult taasesitusrežiim) | | |
| | First recording | Liigutab märkejoone vanimale salvestisele. |
| | Last recording | Liigutab märkejoone uusimale salvestisele. |
| | Play | Esitab edasisuunas, alustades märkejoone praegusest asukohast. |
| | Pause | Peatab taasesituse praeguses asukohas. Jätkamiseks klõpsake Play . |
| | Reverse play | Esitab tagasisuunas, alustades märkejoone praegusest asukohast. |
| | Protect video... | Kuvatakse dialoogiboks Protect Video . |
| | Unprotect video... | Kuvatakse dialoogiboks Unprotect video . |
| | Restrict video... | Kuvatakse dialoogiboks Restrict Video . |
| | Unrestrict video... | Kuvatakse dialoogiboks Unrestrict video . |
| | Delete video... | Kuvatakse dialoogiboks Delete Video . |
| | Verify authenticity... | Kuvatakse dialoogiboks Verify Authenticity . |
| | Export video... | Kuvatakse dialoogiboks Export Video . |
| | Load exported video... | Kuvab ekspordifaili valimiseks dialoogiboksi. Seejärel kuvatakse eksporditud fail puus Exports . |
| Menüü Alarms käsud | | |
| | Accept Selected Alarms | Määrab kõikide valitud häirete olekuks Accepted ja kuvab need häirepildiaknas. |
| | Accept All New Alarms | Määrab kõik uued häired olekusse Accepted . |
| | Clear all accepted alarms | Määrab kõik vastuvõetud häired olekusse Cleared . Kirje eemaldatakse nimekirjast Alarm List ja häirepildiaknast. |
| | Clear Selected Alarms | Määrab kõik valitud häired olekusse Cleared . Kirje eemaldatakse nimekirjast Alarm List ja häirepildiaknast. |
| | Workflow... | Kui see on saadaval, kuvab valitud häire tegevuskava. |
| Menüü Extras käsud | | |
| | Add favorite | Salvestab praeguse pildipaani malli vaatena asukohas Favorites tree . |

| | | |
|-------------------------|--------------------------------------|---|
| | Add bookmark | Kuvatakse dialoogiboks Add bookmark . |
| | Mute System | Lülitab saadaval pildipaani heli ja häire heli välja. |
| | Options... | Kuvatakse dialoogiboks Options . |
| | Restore > Default settings | Taastab monitoripaigutuse, kasutajaliidese ja valikute tehase vaikeasetused. Märkus: See valik arvestab pildiaknas kuvatavate pildipaani ridade seadistatud maksimaalset arvu. Pildipaani ridade vaikearv taastatakse ainult siis, kui see ei ületa seadistatud maksimaalset arvu, mis on määratud parameetriga BVMS-i Configuration Clientis. |
| | Restore > Last settings | Taastab monitoripaigutuse, kasutajaliidese ja valikute viimati laaditud asetused. Märkus: See valik arvestab pildiaknas kuvatavate pildipaani ridade seadistatud maksimaalset arvu. Pildipaani ridade viimati laaditud arv taastatakse ainult siis, kui see ei ületa seadistatud maksimaalset arvu, mis on määratud parameetriga BVMS-i Configuration Clientis. |
| Menüü Help käsud | | |
| | Display help | Kuvab BVMS-i veebispikri. |
| | About... | Kuvatakse dialoogiboks, mis sisaldab teavet installitud süsteemi kohta, näiteks versiooninumbrit. |

20.9

Valikute dialoogiboks

Põhiaken > menüü **Extras** > käsk **Options...**

Võimaldab seadistada parameetreid Operator Clienti kasutamiseks.

Vt

– *Video kuvamine madala ribalaiusega, lehekülj 102*

20.9.1

Juhtimise sakk

Sakk Control

Dwell time for automatic sequences [s]

Sisestage nõutud sekundite arv, kui kaua kaamerat pildipaaniil kuvatakse. See aeg kehtib ka häirejadades.

PTZ Control Speed

PTZ-kaamerate juhtimiskiiruse reguleerimiseks liigutage liugurit.

Rewind time of instant playback [s]

Sisestage kohese taasesitamise tagasikerimisaeg sekundites.

Display the map containing the camera of the selected Image pane

Klõpsake, et aktiveerida valitud pildipaani kaamera skeemi teravustamine. Skeemi kuvatakse **Control** monitori aknas **Map**. Kui valitud kaamerat pole seadistatud ühelgi skeemil, tühjendatakse aken **Map**. Kuvatakse loogilises puus esimesena leitud skeem, alustades valitud kaamerat sisaldavast juurüksusest.

Kui kaamerajada töötab valitud pildipaanel, uuendatakse pärast jada igat sammu aknas **Map** vastavalt skeemi.

Start PTZ mode when selecting PTZ Image pane with mouse

Valige, et aktiveerida PTZ-režiim automaatselt IntuiKey kaugjuhtimispuultide jaoks alljärgnevatel juhtudel.

- Kui kasutaja klõpsab PTZ-kaamerat kuvavat pildipaani.
- Kui kasutaja lohistab PTZ-kaamera pildipaanile.

Eelistatud VRM-i kordus

Valige eelistatud VRM-i kordus.

20.9.2**Monitorinäidu sakk****SakkDisplay****Image Pane Aspect Ratio**

Valige Operator Clientis iga ühendatud monitori jaoks pildipaanide nõutud kuvasuhe. Kasutage HD-kaamerate korral kuvasuhet 16 : 9. See seade tühistab Operator Clienti esmakäivitusel Configuration Clientis tehtud seade.

Display Logical Number

Valige loogilises puus oleva kaamera loogilise numbri kuvamiseks.

IP address visible in print and save

Valige loogilise puu seadmete IP-aadresside avaldamiseks prinditud või salvestatud piltidel.

Text Data Position

Valige soovitud tekstiandmete paani asukoht nupu  klõpsamise korral.

Prefer hardware acceleration

Pärast Operator Clientisse sisselogimist on riistvarakiirendus vaikimisi lubatud.

Riistvarakiirenduse keelamiseks tühjendage märkeruut.

See seadistus säilitatakse pärast Operator Clienti järgmist taaskäivitamist või sisselogimist.

Show diagnostic information in Image panes (enable until logoff)

Valige pildipaanel dekodeerimismeetodi näitamiseks.

Dekodeerimismeetod kuvatakse kõikide avatud pildipaanide nimeribal.

See seadistus ei säili pärast Operator Client'i järgmist taaskäivitamist või sisselogimist.

Luba värviline ajajoon

Valige salvestuste värvilise ajajoon lubamiseks. Kui värviline ajajoon on lubatud, on häire salvestamine, häireeelne salvestus ja liikumise salvestamine tähistatud erinevate värvidega.

Vt

- *Ajariba aken, lehekülg 154*

20.9.3 Heliasetuste sakk

Sakk Audio

Playback audio of the selected Image pane

Valige valitud pildipaanel videole helitaasesituse aktiveerimiseks.

Multichannel audio playback

Valige kõikide pildipaanelid kuvatud videote heli samaaegse taasesituse lubamiseks.

Sound volume:

Häiresignaali helitugevuse reguleerimiseks liigutage liugurit.

Half Duplex

Valige, et lubada pooldupleksrežiim heliedastuse funktsionaalsuse jaoks.

Full Duplex

Valige, et lubada täisdupleksrežiim siseside funktsionaalsuse jaoks.

20.10 Loogilise puu aken



või



Kuvab kõikide asetuste hierarhilise struktuuri, millele teie kasutajarühmal juurdepääs on.

Kui olete loginud sisse Enterprise Management Serverisse, on serveri nimi kuvatud kaamera nime eesliitena.

Ainult administraator saab luua või muuta loogilist puud Configuration Clientis.

Võimaldab lohistada üksuse kasutajaliidese järgmistele elementidele.

- Kaamera, skeem, dokument pildipaanelile
- Igat üksust aknasse **Favorites tree**
- Skeem aknasse **Map**
- Kaamera aknasse **Monitors**

Vt

- *Pildipaani paigutus ja suuruse muutmine, lehekülg 42*
- *Kaamera kuvamine pildipaanelil, lehekülg 39*
- *Üksuste lisamine lemmikutepuusse, lehekülg 66*
- *Eelseadistatud kaamerajada käivitamine, lehekülg 43*
- *Video kuvamine madala ribalaiusega, lehekülg 102*

20.11 Lemmikutepuu aken



või



Oma loogilise puu alamkogumi loomiseks saate lisada loogilise puu kõik üksused lemmikutepuu vaatesse. Saate igal ajal vaadet kuvada või selles seadmeid lisada või kustutada.

Lemmikutepuus vaate salvestamisel salvestate järgmised asetused.

- Kaamerate või muude objektide määrang pildipaani
- Pildipaani mall
- Digitaalsuuri praegune seadistus
- Pildiseksioon
- Valitud voog (saadaval ainult otserežiimis)

Vt

- *Üksuste lisamine lemmikutepuusse, lehekülg 66*
- *Vaadete loomine/muutmine, lehekülg 67*

20.12

Järjehoidjate aken

Põhiaken >  > Sakk 
või

Põhiaken >  > Sakk 

Järjehoidjasse saab salvestada otsevaate või salvestise ajavahemiku. Järjehoidja salvestab algus- ja lõppaja, hetkel pildiaknasse määratud kaamerad ja kogu pildipaani malli. Ajavahemikuks saab valida 0

sekundit. Järjehoidjad salvestatakse paani . Järjehoidja kustutamine ei mõjuta vastavaid salvestisi. Kaameraid ei järjehoidjast eemaldada ega sinna lisada. Järjehoidja muutmiseks laadige see, tehke muudatused ja salvestage.

Salvestise kustutamisel vastavat järjehoidjat ei sünkroonita. Pärast laadimist kuvatakse must pildipaani. Kui olete logitud Enterprise Management Serverisse, kuvatakse kaamera nime eesliitena kaamera Management Serveri nimi.

Märkus. Lisage ühte järjehoidjasse ainult kuni 4 kaamerat, et vältida järjehoidja laadimisel jõudlusprobleeme.

Vt

- *Järjehoidja muutmine, lehekülg 70*
- *Järjehoidja laadimine, lehekülg 70*

20.13

Pildiaken

Põhiaken

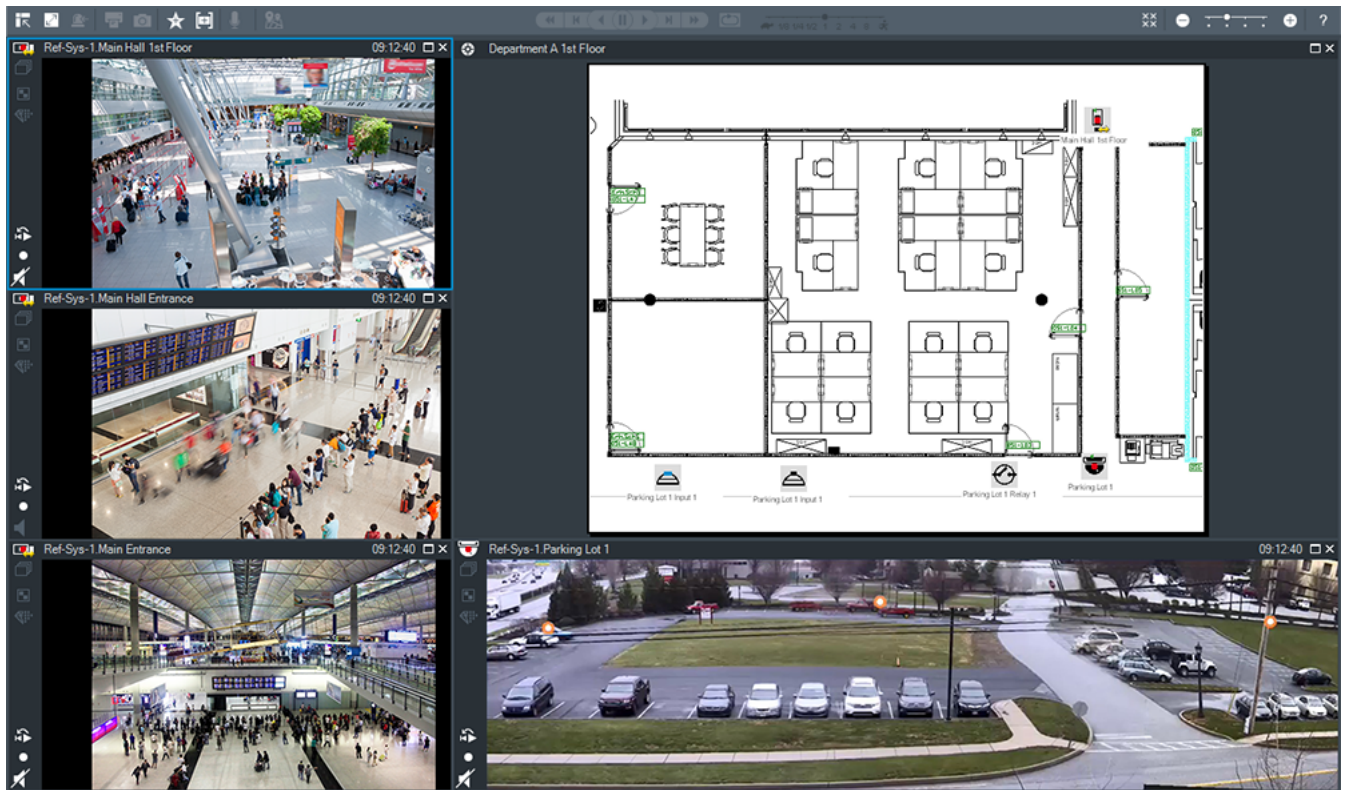

Kuvab muutuva arvu paane. Miinimum on 1 pildipaane. Ühte kaamerat saate kuvada korraga mitmel pildipaanel.

Võimaldab teha järgmisi toiminguid (kõik toimingud ei ole BVMS Export Playeris saadaval).

- Kuvatud pildipaane arvu muutmise.
- Paindlik pildipaane organiseerimine, muutes pildipaane malli, paigutuse saab salvestada vaatenägu **Favorites tree**.
- Otserežiimi ja taasesituse režiimi (ning häirete olemasolul häirete kuva) vahetamine.
- Kõikide heliallikate sisse-/väljalülitamine (rakendus peab olema seadistatud mitme kanaliga režiimi jaoks).
- Jada käivitamine.
- Pildipaani tööriistaribade sisse-/väljalülitamine.
- Kohese taasesituse kasutamine.
- Siseside funktsionaalsuse kasutamine.

Vt

- *Pildipaani ridade arvu muutmise, lehekülg 41*
- *Pildipaani paigutus ja suuruse muutmise, lehekülg 42*

20.14

Pildipaane

Põhiaken

BVMS Export Player pakub ainult piiratud arvu funktsioone.

Võimaldab kuvada järgmist.

- Otsevideo ükskõik millisest videoallikast (ainult otserežiim)
- Kohese taasesituse video
- Salvestatud video (ainult taasesituse režiim)
- Skeemid
- Dokumendid (HTML-failid)

- Tekstiandmed
- Salvestusallikas

Sinine äär viitab, et see pildipaani on valitud, näiteks sellel pildipaaniil kaamerapildi kuvamiseks.

Märkus. Pildipaani tööriistariba kuvatakse ainult pildipaani valimisel.

Kui logite sisse Enterprise Management Serverisse, kuvatakse pildipaani tööriistaribal (kui pildipaani on valitud) kaamera nimi koos eesliitega, milleks on kaamera Management Serveri nimi.

Skeemil olevaid kaameraid kuvatakse tööpunktidenä. Skeemil oleva kaamera saab aktiveerida topeltklõpsates, kontekstimenüüst või pukseerides selle pildipaaniile.

Kui kuvatud on PTZ-kaamera, saate kasutada aknasise juhtimise funktsiooni.

Kaamera kuvamiseks järgmisel vabal pildipaaniil topeltklõpsake kaamerat loogilises puus.

Akna **Properties:** kuvamiseks paremklõpsake pildipaani ja klõpsake **Properties.** Selles aknas kuvatakse kaamerateave.

Otsepildi pildipaani tööriistaribal kuvatud kellaeg näitab alati kuvatud kaamera kohalikku aega.

Taasesituse pildipaani tööriistaribal kuvatud kellaeg näitab alati salvestatud video kellaega.

Vt

- *Kasutatud ikoonid, lehekülg 139*
- *Tekstiandmete kuvamine, lehekülg 99*

20.15



Otsinguväli

Otsinguväljalt saate otsida loogilise puu, lemmikutepuu ja järjehoidjate üksuseid.

1. Põhiaken >  >  või  või sakk  > Paremklõpsake soovitud juursõlme või üksust > Klõpsake **Tree search** VÕI

Vajutage loogilise puu, lemmikutepuu või järjehoidjate aknas klahve Ctrl + F.

Kuvatakse otsinguväli .

2. Sisestage otsingustring, mis tähistab üksuse kuvanime. Otsing käivitub kohe sisestamise ajal ja esimene otsingustringile vastav üksus märgistatakse. Kui otsingustringi ei leita, muutub otsinguvälja taustavärv.
3. Eelmise või järgmise vaste märkimiseks klõpsake  või .
4. Otsingukasti sulgemiseks klõpsake .

20.16

Eksportide aken

Põhiaken >  > Sakk 



Saate importida eksporditud videoandmed, kuvada need pildipaaniil, otsida nendest kindlaid andmeid ja need taas maha laadida.

Vt



- *Videoandmete eksportimine, lehekülg 84*
- *Eksportitud video laadimine, lehekülg 90*

20.17

Skeemiaken

Põhiaken >  > Lohistage skeem sakilt  sakile 

või

Põhiaken >  > Lohistage skeem sakilt  sakile 

Kuvab kohaskeemi. See ei saa kuvada videot ja pole piiratud kuvasuhtega 4 : 3.

Kui aknas **Map** ei saa skeemi täielikult kuvada, saate skeemi lohistada. Kuvatakse eriline kursor.

Klõpsake sammhaaval läbitavate juhiste saamiseks.

– *Asukohaskeemi kuvamine, lehekülg 60*



20.18

PTZ-juhtimise aken

Põhiaken >  > Sakk  **PTZ Control**

Aken  muutub aktiivseks, kui PTZ-kaamera või pöörd-/kaldkaamera kuvatakse valitud pildipaanelil.

Võimaldab juhtida valitud pildipaanelil kuvatud vastavate funktsioonidega kaamerat.

  Klõpsake digitaalseks sisse- või väljasuunimiseks. Need juhtseadised on aktiivsed isegi siis, kui valitud on muu kaamera kui PTZ-kaamera.



Kaamera pööramiseks kõigis suundades klõpsake noolt või lohistage keskel olevat pulti.



Klõpsake vaatealasse sissesuunimiseks (objektiivi teleasend) / vaatealast väljasuunimiseks (objektiivi lainurkasend).



Klõpsake lähedale/kaugele teravustamiseks.



Klõpsake diafragma sulgemiseks/avamiseks.

Predefined positions:

Valige kirje PTZ-kaamera pööramiseks eelpositsioonile.



Klõpsake PTZ-kaamera praeguse asukoha salvestamiseks valitud eelpositsiooni kirjena.

AUX commands:

Valige kirje selle käsu täitmiseks.

20.19

Ajariba aken



Põhiaken >

> Sakk

Võimaldab juhtida salvestatud videote taasesitamist. Teil on võimalik samaaegselt kuvada mitu kaamerat.

Heli saab taasesitada ainult siis, kui esitada videot tavakiirusel.

Kui teil on õigus kuvada salvestatud videoid, saate kuulata ka nende juurde kuuluvaid helisalvestisi.

Muu ajavööndi valimise korral muudetakse selle kohaselt ajariba.

Võimaldab navigeerida salvestatud videotel. Kõigi kuvatud pildipaani taasesitus on sünkroonitud.







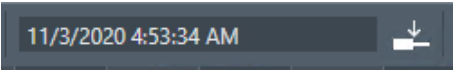

Paljud funktsioonid võimaldavad leida täpselt otsitava stseeni.

ajariba salvestistele üksustes Operator Client ja BVMS Export Player näitab värvi või viirutusega järgmist teavet:

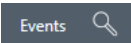
| Salvestis | Värvus |
|---|---|
| Pidevsalvestis | |
| Salvestise kaotamine / salvestus puudub | |
| Kaitstud salvestus | Tumehallid diagonaalsed triibud originaalvärvil (näiteks:) |
| Piiranguga salvestus | Tumehallid diagonaalsed triibud originaalvärvil (näiteks:) |
| Heli | |
| Andmed ei ole veel laaditud | |
| Otsingutulemus | |
| Häiresalvestis | |
| Häire-eelne salvestis | |
| Liikumise salvestis | |

Alarmi, alarmieelse ja liikumise salvestamise värvilise ajajoone kuvamiseks lubage vahekaardil **Display** värviline ajajoon. Vaadake peatükki *Monitorinäidu sakk, lehekülj 148*.

| | |
|--|---|
| | Kuvatud kaamerate taasesitamiskiiruse reguleerimiseks liigutage liugurit. |
| | <p>Kuvatud kaamerate taasesituse juhtimiseks kasutage juhtseadiseid. Vasakult paremale.</p> <ul style="list-style-type: none"> – Vanimasse salvestisse hüppamine – Ühe kaadri tagasikerimine, olenemata kaadritüübist – Tagurpidi taasesitus, muutke taasesitamiskiirust kiirusliuguriga – Esituse peatamine või tagurpidi esitus – Taasesitus, muutke taasesitamiskiirust kiirusliuguriga – Hüpe järgmisele kaadrile olenemata kaadritüübist |

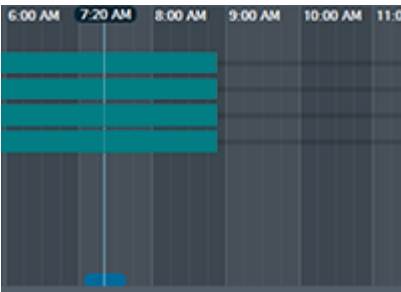
| | |
|---|--|
| | – Hüpe viimasele salvestisele |
|  | Sisestage aeg märkejoone kiireks paigutamiseks ajaribale. |
|  | Klõpsake kohe kellaaja juurde liikumiseks. |
|  | Klõpsake otsingutüübi valimiseks. |
|  | Kuvab valitud otsingutüübi, näiteks Video by event search . |
|  | Klõpsake eelmisele otsingutulemusele liikumiseks. |
|  | Klõpsake järgmisele otsingutulemusele liikumiseks. |
|  | Klõpsake kõigi otsingutulemuste eemaldamiseks. |
|  | Klõpsake dialoogiboksi Export Video kuvamiseks. |
|  | Kuvab kõik pildiaknas kuvatud kaamerad. Kui logite sisse Enterprise Management Serverisse, kuvatakse kaamera nime eesliitena selle kaamera Management Serveri nimi. |
|  | Kuvab kaamerate nimekirjas kaamerate ajaribad. Võimaldab kiiret aja paigutamist asjakohaste videote esitamiseks. |

Vt

- *Taasesituskiiruse muutmine, lehekülg 79*
- *Ajariba kasutamine, lehekülg 78*
- *Logiraamatu kirjete otsimine, lehekülg 95*
- *Videoandmete eksportimine, lehekülg 84*
- *Videoandmete autentsuskontroll, lehekülg 82*
- *Video kaitsmine või mittekaitsmine, lehekülg 80*
- *Video keelamine või lubamine, lehekülg 79*
- *Videoandmete kustutamine, lehekülg 81*
- *Eksporditud video laadimine, lehekülg 90*

21 Kaugjuhtimispuldi kiirklahvid

Siin on toodud USA paigutusega kaugjuhtimispuldi kiirklahvid.

+ viitab klahvi samaaegsele vajutamisele (näiteks „Control + z“ tähendab, et klahve „Control“ ja „z“ tuleb korraga vajutada).

Oma seadistuse CD-lt leiata prinditava Acrobat-faili. Selle faili nimi on keyboard_layout_en.pdf.

21.1 Üldkäsud

| Funktsioon | Kiirklahv |
|-------------------------------------|-----------|
| Veebispikri kuvamine | F1 |
| Ümberehitamine (näiteks lemmikutes) | F2 |

21.2 Taasesituse juhtimiskäsud

| Funktsioon | Kiirklahv |
|---------------------------------|-------------|
| Esitus/Paus | Tühikuklahv |
| Eelmine kaader | , |
| Järgmine kaader | . |
| Edasisuuna määramine | Enter |
| Tagasisuuna määramine | Backspace |
| Vanimasse salvestisse hüppamine | Home |
| Uusimasse salvestisse hüppamine | End |
| Taasesituskiiruse suurendamine | Page Up |
| Taasesituskiiruse vähendamine | Page Down |

21.3 Pildiakna juhtimiskäsud

Järgmised kaugjuhtimispuldilt antavad käsud töötavad ainult siis, kui pildiaken on aktiveeritud.

| Funktsioon | Kiirklahv |
|--|------------------|
| Valitud pildipaani liigutamine | Nooleklahvid |
| Pildipaani sulgemine | Delete |
| Kõikide pildipaani sulgemine | Control + Delete |
| Pildipaaniiridade arvu vähendamine | F7 |
| Pildipaaniiridade arvu suurendamine | F8* |
| Pildipaaniiridade näitamine/peitmine | F9 |
| *Märkus. BVMS-i Configuration Client'is määratud suurimast lubatud reaarvust rohkem ridasid kuvada ei saa. | |

22

Veatsing

See peatükk sisaldab teavet, kuidas tegeleda teadaolevate probleemidega BVMS-i Operator Clienti BVMS Export Playeri abil.

Probleemid teie helikaardi salvestusasetustega

| Probleem | Põhjus | Lahendus |
|---|---|--|
| Kaamera suunas heliedastuse funktsionaalsuse mikrofoni kasutamisel esineb akustilist tagasisidet. | Teie helikaardi salvestusasetustes peab olema valitud mikrofoni, mitte stereomikser (ega midagi muud). Operator Client kontrollib käivitamisel oma seadistusfaili ja muudab sellele vastavalt salvestusasetusi. See seadistusfail sisaldab vaikekirjet, mis ei pruugi olla vastavuses teie süsteemi seadistusega. See asetust taastatakse iga Operator Clienti käivitamise ajal. | Muutke Operator Clienti seadistusfaili asetust nii, et salvestuse sisendallikaks on valitud mikrofoni. |

22.1

Ühenduse taastamine IntuiKey klaviatuuriga

1. Sisestage kaabel uuesti või oodake, kuni tööjaam ühendatakse võrku. Teade Off Line kaob.
2. Vajutage tarkvaraklahvi Terminal, et siseneda BVMSi.

