

DINION 3100i IR

NBE-3702-AL | NBE-3703-AL | NBE-3702-AL-GOV |
NBE-3703-AL-GOV

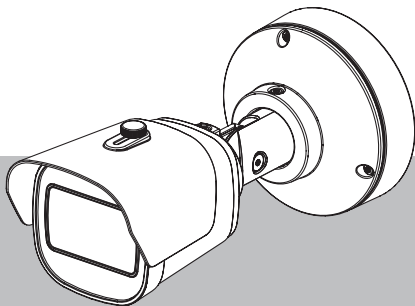

Safety and security information

English
Deutsch
Français
简体中文

en English	Safety and security information	3
de Deutsch	Sicherheitsinformationen	6
fr Français	Informations relatives à la sécurité	9
zh-CHS 简体中文	安全和安保信息	13

Safety and security information

Read, follow, and retain for future reference all of the following safety instructions. Follow all warnings before operating the device.

Safety message explanation

In this manual, the following symbols and notations are used to draw attention to special situations:

**Danger!**

Indicates a hazardous situation which, if not avoided, will result in death or serious injury.

**Warning!**

Indicates a hazardous situation which, if not avoided, could result in death or serious injury.

**Caution!**

Indicates a hazardous situation which, if not avoided, could result in minor or moderate injury.

**Notice!**

Indicates a situation which, if not avoided, could result in damage to the equipment or environment, or data loss.

Safety precautions

**Caution!**

Installation should only be performed by qualified service personnel in accordance with the National Electrical Code (NEC 800 CEC Section 60) or applicable local codes.

**Caution!**

The product must be supplied only by an external source having an output complying with PS2 or Annex Q conform to IEC 62368-1 and UL62368-1.

Important safety instructions

**Notice!**

This is a **class A** product. In a domestic environment this product may cause radio interference, in which case the user may be required to take adequate measures.

Notice!

This equipment has been tested and found to comply with the limits for a Class A digital device, pursuant to EN 55032. These limits are designed to provide reasonable protection against harmful interference when the equipment is operated in a commercial environment. This equipment generates, uses, and can radiate radio frequency energy and, if not installed and used in accordance with the instruction manual, may cause harmful interference to radio communications. Operation of this equipment in a residential area is likely to cause harmful interference in which case the user will be required to correct the interference at his own expense.

- To clean the device, do not use liquid cleaners or aerosol cleaners.
- Do not install the device near any heat sources such as radiators, heaters, stoves, or other equipment (including amplifiers) that produce heat.
- Do not spill liquids on the device before installation is completed.
- Take precautions to protect the device from power and lightning surges.
- Adjust only those controls specified in the operating instructions.
- Operate the device only from the type of power source indicated on the label.
- Unless qualified, do not attempt to service a damaged device yourself. Refer all servicing to qualified service personnel.
- Install in accordance with the manufacturer's instructions in accordance with applicable local codes.
- Use only attachments/accessories specified by the manufacturer.
- Protect all connection cables from possible damage, particularly at connection points.
- If using a Class I adapter, the power cord shall be connected to a socket-outlet with earthing connection.
- The Low Voltage power supply unit used must comply with EN-62368-1.
- These products are intended to be supplied by a Listed Power Adapter marked "L.P.S." or "Limited Power Source", rated 48 Vdc, 0.2 A minimum, Tma = 40°C minimum (For indoor), Tma = 50°C minimum (For outdoor).

Notices

Notice!

-  Optical elements are sensitive and should be protected at all times. Do not allow objects to come into contact with glass surfaces and do not touch optical elements with your fingers.

Notice!

-  Video loss is inherent to digital video recording; therefore, we cannot be held liable for any damage that results from missing video information.
To minimize the risk of losing information, we recommend multiple, redundant recording systems, and a procedure to back up all analog and digital information.

Notice!

-  This device is intended for use in public areas only.
U.S. federal law strictly prohibits surreptitious recording of oral communications.

UL Disclaimer

Underwriter Laboratories Inc. ("UL") has not tested the performance or reliability of the security or signaling aspects of this product. UL has only tested fire, shock and/or casualty hazards as outlined in Standard(s) for Safety for Information Technology Equipment, UL 62368-1. UL Certification does not cover the performance or reliability of the security or signaling aspects of this product.

UL MAKES NO REPRESENTATIONS, WARRANTIES, OR CERTIFICATIONS WHATSOEVER REGARDING THE PERFORMANCE OR RELIABILITY OF ANY SECURITY OR SIGNALING-RELATED FUNCTIONS OF THIS PRODUCT.

FCC suppliers Declaration of Conformity

DINION 3100i IR: NBE-3702-AL, NBE-3703-AL, NBE-3702-AL-GOV, NBE-3703-AL-GOV

Compliance statement

This device complies with part 15 of the FCC Rules. Operation is subject to the following two conditions: (1) This device may not cause harmful interference, and (2) this device must accept any interference received, including interference that may cause undesired operation.

Responsible party

IQSIGHT LLC
130 Perinton Parkway
Fairport NY 14450, USA
www.iqsight.com

Changes or modifications not expressly approved by the party responsible for compliance could void the user's authority to operate the equipment.

Note: This equipment has been tested and found to comply with the limits for a Class A digital device, pursuant to part 15 of the FCC Rules. These limits are designed to provide reasonable protection against harmful interference when the equipment is operated in a commercial environment. This equipment generates, uses, and can radiate radio frequency energy and, if not installed and used in accordance with the instruction manual, may cause harmful interference to radio communications. Operation of this equipment in a residential area is likely to cause harmful interference in which case the user will be required to correct the interference at his own expense.

IC statement (Canada)

This device complies with Industry Canada licence-exempt RSS standard(s). Operation is subject to the following two conditions: (1) this device may not cause harmful interference, and (2) this device must accept any interference received, including interference that may cause undesired operation.

Le présent appareil est conforme aux CNR d'Industrie Canada applicables aux appareils radio exempts de licence. L'exploitation est autorisée aux deux conditions suivantes :

- (1) l'appareil ne doit pas produire de brouillage, et
- (2) l'utilisateur de l'appareil doit accepter tout brouillage radioélectrique subi, même si le brouillage est susceptible d'en compromettre le fonctionnement.

VCCI statement (Japan)

This is a Class B device in accordance with the VCCI Council standard. Using this device near a radio or television receiver in a domestic environment may cause radio interference. Install and use this device according to the documented recommendations.

CMIM statement (Morocco)

This device falls under the scope and is compliant with the Moroccan LVD/EMC Directive, establishing: (1) technical regulations for electrical equipment designed to be used with a nominal tension between 50-1000 V AC and 75-1500 V DC; (2) specific technical regulations for electromagnetic compatibility of equipment, excluding wireless and telecommunications terminals and other types of devices.

RCM statement (Australia and New Zealand)

This device falls under the scope and is compliant with the Australian Communications Media Authority (ACMA) scheme and the Electrical Equipment Safety System (EESS) scheme, as defined by the Electrical Regulatory Authorities Council (ERAC) of Australia, establishing that the device is suitable for household, personal or similar use with a voltage greater than 50 V AC RMS or 120 V ripple-free DC, and less than 1000 V AC RMS or 1500 V ripple-free DC. It is immaterial whether the low voltage electrical and electronic equipment is also designed or marketed to be used for commercial or industrial purposes.

Use latest software

Before operating the device for the first time, make sure that you install the latest applicable release of your software version. For consistent functionality, compatibility, performance, and security, regularly update the software throughout the operational life of the device. Follow the instructions in the product documentation regarding software updates.

The following link provides general information and information on security advisories, that is a list of identified vulnerabilities and proposed solutions: <https://www.iqsight.com/en/support/product-security/>

We assume no liability whatsoever for any damage caused by operating its products with outdated software components.

Old electrical and electronic equipment







This product and/or battery must be disposed of separately from household waste. Dispose such equipment according to local laws and regulations, to allow their reuse and/or recycling. This will help in conserving resources, and in protecting human health and the environment.

Sicherheitsinformationen

Lesen und befolgen Sie alle folgenden Sicherheitshinweise, und bewahren Sie sie zum Nachschlagen auf. Beachten Sie alle Warnungen, bevor Sie das Gerät verwenden.

Bedeutung der Sicherheitshinweise

In diesem Handbuch werden die folgenden Symbole und Bezeichnungen verwendet, um auf spezielle Situationen hinzuweisen:

-  **Gefahr!**
Weist auf eine gefährliche Situation hin, die, wenn sie nicht vermieden wird, zu schweren Verletzungen oder zum Tod führt.
-  **Warnung!**
Weist auf eine gefährliche Situation hin, die, wenn sie nicht vermieden wird, zu schweren Verletzungen oder zum Tod führen kann.
-  **Vorsicht!**
Weist auf eine gefährliche Situation hin, die, wenn sie nicht vermieden wird, zu geringen bis mittelschweren Verletzungen führen kann.
-  **Hinweis!**
Weist auf eine Situation hin, die, wenn sie nicht vermieden wird, zu Schäden am Gerät oder der Umwelt oder zu Datenverlust führen kann.

Sicherheitsvorkehrungen

Vorsicht!



Die Installation darf nur von qualifiziertem Kundendienstpersonal gemäß dem National Electrical Code (NEC 800 CEC-Abschnitt 60) oder den jeweils zutreffenden Elektrovorschriften ausgeführt werden.



Vorsicht!

Das Produkt darf nur von einer externen Stromversorgung mit einem Ausgang versorgt werden, der PS2 oder Anlage Q gemäß IEC 62368-1 und UL 62368-1 entspricht.

Wichtige Sicherheitshinweise

Hinweis!

Dieses Gerät wurde getestet und erfüllt die Grenzwerte für ein digitales Gerät der Klasse A gemäß EN 55032. Diese Grenzwerte sollen angemessenen Schutz gegen schädliche Störungen beim Betrieb des Gerätes in gewerblichen Umgebungsanlagen gewährleisten.



Dieses System erzeugt, nutzt und kann Hochfrequenzenergie abstrahlen. Dies kann bei unsachgemäßer Installation zu schädlichen Störungen im Bereich der Funkkommunikation führen. Bitte installieren Sie das Gerät der Bedienungsanleitung folgend. Beim Betrieb dieses Gerätes in einem Wohngebiet ist mit schädlichen Störungen zu rechnen. In diesem Fall trägt allein der Benutzer die bei der Behebung der Störungen entstehenden Kosten.

- Verwenden Sie zum Reinigen des Gerätes keine flüssigen Reiniger oder Reiniger in Sprühdosen.
- Installieren Sie das Gerät nicht in unmittelbarer Nähe von Wärmequellen wie Heizkörpern, Heizgeräten, Öfen oder anderen Anlagen (einschließlich Verstärkern), die Wärme erzeugen.
- Verschütten Sie keinerlei Flüssigkeit auf dem Gerät, bevor die Installation abgeschlossen ist.
- Treffen Sie Sicherheitsvorkehrungen, um das Gerät vor Schäden durch Überspannung oder Blitzschlag zu schützen.
- Nehmen Sie Änderungen nur an den Bedienelementen vor, die in der Bedienungsanleitung beschrieben werden.
- Das Gerät darf nur mit der auf dem Etikett genannten Stromquelle betrieben werden.
- Versuchen Sie nicht, das Gerät selbst zu warten, wenn Sie nicht qualifiziert sind. Wartungsarbeiten sind ausschließlich von qualifiziertem Wartungspersonal durchzuführen.
- Bei der Installation sind die Anweisungen des Herstellers und die jeweils zutreffenden Elektrovorschriften zu beachten.
- Verwenden Sie ausschließlich vom Hersteller angegebene Zusatzgeräte und entsprechendes Zubehör.
- Schützen Sie alle Verbindungskabel, insbesondere an den Verbindungspunkten, vor möglichen Schäden.
- Wenn Sie einen Adapter der Klasse I verwenden, muss das Netzkabel an eine geerdete Netzsteckdose angeschlossen werden.
- Das verwendete Niederspannungsnetzteil muss EN-62368-1 entsprechen.
- Diese Produkte sind für die Stromversorgung mit einem gelisteten Netzadapter mit der Aufschrift „L.P.S.“ oder „Limited Power Source“ vorgesehen, ausgelegt für 48 V DC, mindestens 0,2 A, T_{ma} = mindestens 40 °C (für den Innenbereich), T_{ma} = mindestens 50 °C (für den Außenbereich).

Hinweise

Hinweis!

i Optische Elemente sind empfindlich und sollten stets geschützt werden. Stellen Sie sicher, dass diese Objekte nicht mit Glasoberflächen in Kontakt kommen, und berühren Sie optische Elemente nicht mit den Fingern.

Hinweis!

Videosignalverlust ist bei digitalen Videoaufzeichnungen nicht auszuschließen. Daher übernehmen wir keine Haftung für Schäden, die aus verloren gegangenen Videodaten entstehen.

i Um das Risiko des Datenverlusts zu minimieren, werden der Einsatz mehrerer redundanter Aufzeichnungssysteme sowie ein Verfahren zur Sicherung aller analogen und digitalen Daten empfohlen.

Hinweis!

i Dieses Gerät ist nur zum Gebrauch in der Öffentlichkeit vorgesehen.

Nach US-amerikanischem Recht ist die heimliche Aufzeichnung von Gesprächen streng verboten.

UL-Haftungsausschluss

Underwriter Laboratories Inc. („UL“) hat die Leistung oder Zuverlässigkeit der Sicherheits- oder Signalfunktionen dieses Produkts nicht geprüft. Die von UL durchgeführten Prüfungen umfassten lediglich die Gefährdung durch Brand, elektrischen Schlag und/oder die Gefahr von Personenschäden gemäß Standard(s) for Safety for Information Technology Equipment, UL 62368-1. Die UL-Zertifizierung umfasst nicht die Leistung oder Zuverlässigkeit der Sicherheits- oder Signalfunktionen dieses Produkts.

UL ÜBERNIMMT WEDER EINE AUSDRÜCKLICHE NOCH EINE STILLSCHWEIGENDE GEWÄHRLEISTUNG ODER ZERTIFIZIERUNG BEZÜGLICH DER LEISTUNG ODER ZUVERLÄSSIGKEIT JEDLICHER SICHERHEITS- ODER SIGNALBEZOGENER FUNKTIONEN DIESES PRODUKTS.

DINION 3100i IR: NBE-3702-AL, NBE-3703-AL, NBE-3702-AL-GOV, NBE-3703-AL-GOV
Dieses Gerät entspricht Teil 15 der FCC-Regeln. Der Betrieb unterliegt den folgenden zwei Bedingungen: (1) Dieses Gerät darf keine schädlichen Störungen verursachen und (2) dieses Gerät muss alle empfangenen Störungen akzeptieren, einschließlich Störungen, die zu einem unerwünschten Betrieb führen könnten.

Verantwortlich

IQSIGHT LLC
130 Perinton Parkway
Fairport NY 14450, USA
www.iqsight.com

IC-Erklärung (Kanada)

This device complies with Industry Canada licence-exempt RSS standard(s). Operation is subject to the following two conditions: (1) this device may not cause harmful interference, and (2) this device must accept any interference received, including interference that may cause undesired operation.

Le présent appareil est conforme aux CNR d'Industrie Canada applicables aux appareils radio exempts de licence. L'exploitation est autorisée aux deux conditions suivantes :

(1) l'appareil ne doit pas produire de brouillage, et

(2) l'utilisateur de l'appareil doit accepter tout brouillage radioélectrique subi, même si le brouillage est susceptible d'en compromettre le fonctionnement.

Verwendung aktueller Software

Vor der Inbetriebnahme des Geräts sollten Sie sicherstellen, dass Sie die aktuelle Softwareversion installiert haben. Aktualisieren Sie die Software regelmäßig während der gesamten Betriebsdauer des Geräts, um die durchgängige Funktionalität, Kompatibilität, Leistung und Sicherheit zu gewährleisten. Befolgen Sie die Anweisungen zu Softwareaktualisierungen in der Produktdokumentation.

Der folgende Link enthält allgemeine Informationen und Informationen zu Sicherheitsberatungen, d. h. eine Liste der identifizierten Sicherheitslücken und Lösungsvorschläge: <https://www.iqsight.com/en/support/product-security/>

Wir haften nicht für Schäden, die durch den Betrieb seiner Produkte mit veralteten Softwarekomponenten verursacht werden.

Elektro- und Elektronikaltgeräte



Dieses Produkt bzw. der Akku muss getrennt vom Hausmüll entsorgt werden. Entsorgen Sie diese Geräte gemäß den örtlichen Gesetzen und Vorschriften, um die Wiederverwendung und/oder das Recycling zu ermöglichen. So können Ressourcen geschont und die Gesundheit der Menschen sowie die Umwelt geschützt werden.

Informations relatives à la sécurité

Lisez et suivez l'ensemble des consignes de sécurité ci-après et conservez-les pour référence. Respectez tous les avertissements avant d'utiliser le dispositif.

Signification des messages de sécurité

Dans ce manuel, les notations et symboles suivants attirent l'attention du lecteur sur des situations particulières :



Danger!

Indique une situation dangereuse qui, si elle n'est pas évitée, entraîne la mort ou des blessures graves.



Avertissement!

Indique une situation dangereuse qui, si elle n'est pas évitée, peut entraîner la mort ou des blessures graves.



Attention!

Indique une situation dangereuse qui, si elle n'est pas évitée, peut entraîner des blessures mineures ou modérées.



Remarque!

Indique une situation qui, si elle n'est pas évitée, peut entraîner des dommages pour l'équipement ou l'environnement, ainsi qu'une perte de données.

Consignes de sécurité



Attention!

L'installation doit être effectuée par du personnel qualifié uniquement, conformément à la norme NEC 800 (CEC Section 60) du code national d'électricité américain ou au code d'électricité local en vigueur.



Attention!

Le produit doit être fourni uniquement par une source externe disposant d'une sortie conforme au PS2 ou à l'Annexe Q conformément aux normes de la CEI 62368-1 et UL62368-1.

Consignes de sécurité importantes



Remarque!

Ce produit est un appareil de **classe A**. Utilisé dans le cadre d'une installation domestique, il peut provoquer des interférences radio. Le cas échéant, l'utilisateur devra prendre les mesures adéquates.

Remarque!

Les tests réalisés sur cet appareil ont permis de conclure qu'il présente les limites d'un dispositif numérique de Classe A, conformément à la norme EN 55032. Ces limites sont conçues pour fournir un repart raisonnable contre de possibles interférences nuisibles lorsque l'appareil est utilisé dans un environnement commercial. Cet appareil génère, utilise et émet de l'énergie de fréquences radio et peut, en cas d'installation ou d'utilisation non conforme aux instructions, engendrer des interférences nuisibles au niveau des radiocommunications. L'utilisation de cet appareil dans une zone résidentielle risque de provoquer des interférences nuisibles. Le cas échéant, l'utilisateur devra remédier à ces interférences à ses propres frais.



- Pour nettoyer le dispositif, n'utilisez pas de nettoyants liquides ou en aérosol.
- Évitez d'installer le dispositif à proximité de sources de chaleur telles qu'un radiateur, un système de chauffage, un four ou tout autre équipement générant de la chaleur (amplificateurs, etc.).
- Ne versez pas de substances liquides sur le dispositif avant d'avoir terminé l'installation.
- Prenez les précautions d'usage pour protéger le dispositif contre les surtensions du réseau électrique et contre la foudre.
- Procédez uniquement au réglage des commandes tel qu'indiqué dans les consignes d'utilisation.
- Utilisez exclusivement le type d'alimentation indiqué sur l'étiquette.
- À moins de disposer des qualifications appropriées, n'essayez pas de réparer vous-même le dispositif. Toute opération de réparation doit être confiée à un réparateur qualifié.
- Installez l'appareil conformément aux instructions du fabricant et au code d'électricité local en vigueur.
- Utilisez uniquement les accessoires et le matériel de fixation recommandés par le fabricant.
- Protégez tous les câbles de raccordement contre tout dommage, notamment au niveau des points de connexion.
- Si vous utilisez un adaptateur de classe I, le cordon d'alimentation doit être raccordé à une prise avec raccordement à la terre.
- Le bloc d'alimentation basse tension utilisé doit être conforme à la norme EN-62368-1.

- Ces produits sont destinés à être fournis par un adaptateur secteur listé marqué « L.P.S. » ou « Limited Power Source », de 48 Vcc, 0,2 A minimum, Tma = 40 °C minimum (pour l'intérieur), Tma = 50 °C minimum (pour l'extérieur).

Notifications

Remarque!



Les éléments optiques sont sensibles et doivent être protégés en toutes circonstances. Veillez à ce qu'aucun objet n'entre en contact avec des surfaces en verre. Veuillez également ne pas toucher les éléments optiques avec les doigts.

Remarque!



La perte vidéo est inhérente à l'enregistrement vidéo numérique. C'est pourquoi nous ne saurions être tenus responsables de tout dommage résultant d'informations vidéo manquantes.

Afin de réduire les risques de perte d'informations, il est recommandé d'utiliser plusieurs systèmes d'enregistrement redondants et de mettre en œuvre une procédure de sauvegarde pour l'ensemble des informations analogiques et numériques.

Remarque!



Ce dispositif est exclusivement destiné à un usage public. Les lois fédérales des États-Unis interdisent formellement tout enregistrement illicite des communications orales.

Clause de non-responsabilité UL

Underwriter Laboratories Inc. (« UL ») n'a pas testé les performances ni la fiabilité des aspects sécurité ou signalisation de ce produit. UL a uniquement testé les risques d'incendie, d'électrocution et/ou de blessure, tels que décrits dans Standard(s) for Safety for Information Technology Equipment, UL 62368-1. La certification UL ne s'applique ni aux performances ni à la fiabilité des aspects de sécurité et de signalisation de ce produit.

UL EXCLUT TOUTE RESPONSABILITÉ, GARANTIE OU CERTIFICATION, QUANT AUX PERFORMANCES OU À LA FIABILITÉ DES FONCTIONS DE CE PRODUIT LIÉES À LA SÉCURITÉ ET À LA SIGNALISATION.

Déclaration de conformité des fournisseurs FCC

DINION 3100i IR : NBE-3702-AL, NBE-3703-AL, NBE-3702-AL-GOV, NBE-3703-AL-GOV

Déclaration de conformité

Cet appareil est conforme à la section 15 des règles FCC. Le fonctionnement est soumis aux deux conditions suivantes : (1) Cet appareil ne doit pas causer d'interférences nuisibles et (2) cet appareil doit accepter toute interférence reçue, y compris les interférences susceptibles de provoquer un fonctionnement indésirable.

Partie responsable

IQSIGHT LLC

130 Perinton Parkway

Fairport NY 14450, États-Unis

www.iqsight.com

Toute modification apportée au produit, et non expressément approuvée par la partie responsable de l'appareil, est susceptible d'entraîner la révocation du droit d'utilisation de l'appareil.

Remarque : Suite à différents tests, cet appareil s'est révélé conforme aux exigences imposées aux appareils numériques de classe A, conformément à la section 15 du règlement de la Commission fédérale des communications des États-Unis (FCC). Ces exigences visent à fournir une protection raisonnable contre les interférences nuisibles lorsque l'appareil est utilisé dans le cadre d'une installation commerciale. Cet appareil génère, utilise et émet de l'énergie de radiofréquences et peut, en cas d'installation ou d'utilisation non conforme aux instructions, engendrer des interférences nuisibles au niveau des radiocommunications. L'utilisation de cet appareil dans une zone résidentielle risque de provoquer des interférences nuisibles. Le cas échéant, l'utilisateur devra remédier à ces interférences à ses propres frais.

Instruction IC (Canada)

This device complies with Industry Canada licence-exempt RSS standard(s). Operation is subject to the following two conditions: (1) this device may not cause harmful interference, and (2) this device must accept any interference received, including interference that may cause undesired operation.

Le présent appareil est conforme aux CNR d'Industrie Canada applicables aux appareils radio exempts de licence. L'exploitation est autorisée aux deux conditions suivantes :

- (1) l'appareil ne doit pas produire de brouillage, et
- (2) l'utilisateur de l'appareil doit accepter tout brouillage radioélectrique subi, même si le brouillage est susceptible d'en compromettre le fonctionnement.

Déclaration CMIM (Maroc)

Ce dispositif est conforme à la directive LVD/EMC du Maroc, établissant : (1) des réglementations techniques relatives aux équipements électriques conçus pour être utilisés avec une tension nominale comprise entre 50 et 1 000 V CA et entre 75 et 1 500 V CC ; (2) des réglementations techniques spécifiques pour la compatibilité électromagnétique des équipements, à l'exclusion des terminaux sans fil et de télécommunication et d'autres types de dispositifs.

Utiliser le dernier logiciel

Avant d'utiliser l'appareil pour la première fois, assurez-vous d'installer la dernière version applicable de votre logiciel. Pour une fonctionnalité, une compatibilité, des performances et une sécurité cohérentes, mettez régulièrement à jour le logiciel tout au long de la durée de vie de l'appareil. Suivez les instructions de la documentation produit relative aux mises à jour logicielles. Le lien suivant fournit des informations générales sur les conseils de sécurité, avec une liste des vulnérabilités et des solutions possibles : <https://www.igsight.com/en/support/product-security/>
Nous n'assumons aucune responsabilité pour tout dommage causé par le fait que les produits livrés ont été mis en service avec des composants logiciels obsolètes.

Anciens équipements électriques et électroniques



Ce produit et/ou cette pile doivent être mis au rebut séparément du reste des ordures ménagères. Débarrassez-vous des équipements de ce type conformément à la législation et à la réglementation locales, afin de permettre leur réutilisation et/ou leur recyclage. Cela contribuera à préserver les ressources et à protéger la santé des personnes et l'environnement.

安全和安保信息

阅读、遵循以下所有安全说明并保留以备日后参考。在操作设备之前，请遵循所有警示。

安全信息说明

本手册中使用了下列符号和标记来提醒用户注意一些特殊的情况：



危险!

表示危险情况，如不加以避免，则会导致死亡或严重伤害。



警告!

表示危险情况，如不加以避免，可能导致死亡或严重伤害。



小心!

表示危险情况，如不加以避免，可能导致轻度或中度伤害。



注意!

表示一种情况，如不加以避免，可能导致设备或环境损害或数据丢失。

安全预防措施



小心!

安装须由合格的维修人员遵照美国国家电工标准（NEC 800 CEC 第 60 部分）或当地的相关电气法规进行。



小心!

产品只能由输出符合 PS2 或附录 Q 且符合 IEC 62368-1 和 UL62368-1 的外部电源供电。

重要安全说明



注意!

这是 A 类产品。在家庭环境中，该产品可能导致无线干扰，在这种情况下，用户可能需要采用适当的应对措施。



注意!

本设备经测试符合 EN 55032 关于 A 类数字设备的限制规定。这些限制的目的是为了商业环境中操作本设备时，可以提供合理的保护以防止有害干扰。本设备会产生、使用和辐射射频能量。此外，如果未遵照说明手册进行安装和使用，可能会对无线电通信造成有害干扰。在居住区操作本设备可能引起有害干扰，在这种情况下将要求用户自费纠正干扰。

- 清洁设备时，请勿使用液体清洁剂或喷雾清洁剂。
- 请勿在靠近热源（例如散热器、加热器、火炉或其他可产生热量的设备（包括放大器））的地方安装设备。
- 在安装完成前，请不要让液体溅到设备上。
- 采取预防措施，保护设备免遭电源或雷电浪涌损坏。
- 请仅调节操作说明中指定的控件。
- 仅使用标签上指定的电源类型为设备供电。

- 除非您有资质，否则请勿尝试自行维修受损设备。所有维修事项均应交给有资质的维修人员处理。
- 遵照制造商的说明和当地的适用法规进行安装。
- 仅用制造商指定的附件/配件。
- 保护所有连接电缆，使其免于受损，尤其是在连接点处。
- 如果使用I类适配器，电源线应连接至已接地的插座。
- 所用的低电压电源装置必须符合EN-62368-1标准。
- 这些产品应由标有“L.P.S.”或“Limited Power Source”的认证电源适配器供电，额定电压为48 Vdc，最小电流为0.2 A，室内最高环境温度Tma = 40°C，室外最高环境温度Tma = 50°C。

注意事项

注意!
光学元件非常敏感，应始终小心加以保护。勿让任何物体与镜面接触，也不要用手指触摸光学元件。

注意!

i 视频丢失是数字视频录制的固有现象，因此，对于因视频信息缺失导致的任何损害，我们不承担相关责任。
为了尽量减少信息丢失的风险，我们建议采用多个冗余录像系统，并采取相应的流程对所有模拟和数字信息进行备份。

注意!

i 本设备只能在公共场合使用。
美国联邦法律严格禁止秘密录制口头谈话。

DINION 3100i IR : NBE-3702-AL、NBE-3703-AL、NBE-3702-AL-GOV、NBE-3703-AL-GOV
针对在中国境内的使用：CHINA ROHS声明表

带镜头的固定式摄像机

电器电子产品有害物质的名称及含有信息表

	铅	汞	镉	六价铬	多溴联苯	多溴二苯醚	邻苯二甲酸二(2-乙基)己酯	邻苯二甲酸丁苄酯	邻苯二甲酸二正丁酯	邻苯二甲酸二异丁酯
电缆组件	0	0	0	0	0	0	0	0	0	0
壳体 and 外壳	X	0	0	0	0	0	0	0	0	0
图像传感器组件	X	0	X	0	0	0	0	0	0	0
镜头组件	X	0	X	0	0	0	0	0	0	0
PCBA (带连接器)	X	0	X	0	0	0	0	0	0	0

电器电子产品有害物质的名称及含有信息表

本表依据 SJ/T 11364-2024 编制。

O: 表示该部件所有均质材料中所含的有害物质低于GB 26572-2025的限值要求。

X: 表示该部件使用的至少一种均质材料中所含的所述有害物质超过了GB 26572-2025的限值要求。

限值要求依据 GB 26572-2025。

生产日期代码以 YYWW 格式标注在产品上，或是序列号的一部分，具体说明如下：
<https://www.keenfinity-group.com/xc/en/datecodes/>

QA PASS 合格证
 制造商详见产品或包装标签

IC声明 (加拿大)

This device complies with Industry Canada licence-exempt RSS standard(s). Operation is subject to the following two conditions: (1) this device may not cause harmful interference, and (2) this device must accept any interference received, including interference that may cause undesired operation.

Le présent appareil est conforme aux CNR d'Industrie Canada applicables aux appareils radio exempts de licence. L'exploitation est autorisée aux deux conditions suivantes :

- (1) l'appareil ne doit pas produire de brouillage, et
- (2) l'utilisateur de l'appareil doit accepter tout brouillage radioélectrique subi, même si le brouillage est susceptible d'en compromettre le fonctionnement.

使用最新软件

首次操作设备前，请确认您已安装可用的最新软件版本。为确保设备功能性、兼容性、安全性以及性能持续稳定，请在设备使用寿命期间定期更新软件。关于软件更新，请遵照产品文档中的说明。

以下链接提供一般信息和安全公告信息，即已识别漏洞及其解决方案的列表：[https://](https://www.iqsight.com/en/support/product-security/)

www.iqsight.com/en/support/product-security/

由于所操作的博世产品软件组件过时而造成的任何损失，博世不负任何责任。

旧电气和电子设备

此类产品及或电池应与生活垃圾分开处理。请按照当地法律法规处理此类设备，以便重新使用及或回收。这将有助于节约资源并保护人类健康和环境。

IQSIGHT B.V.

Achtseweg Zuid 173
5651 GW Eindhoven

The Netherlands

www.iqsight.com

© IQSIGHT 2026



202606261705